

marantz®

Super Audio CD / Blu-ray Disc Player **UD5007**

Getting Started

Mise en route

Antes de empezar

Bienvenido

Gracias por elegir un reproductor marantz.

En esta guía encontrará instrucciones paso a paso que le ayudarán a configurar su reproductor.

En caso de problemas de configuración:

Si necesita más ayuda para solucionar algún problema, póngase en contacto con el servicio de atención al cliente de marantz en su región.

Para obtener más información, consulte la página principal de marantz. www.marantz.com

1-855-ONE-MARANTZ

1-855-663-6272

Para obtener ayuda, llame de 9:00 a 20:00, de lunes a viernes, EST (hora del Este de EE. UU.)

Para consultar las preguntas más frecuentes, visite el sitio

<http://marantz.custhelp.com/app/answers/list>

Solo para EE.UU. y Canadá

Antes de empezar

Contenido de la caja

 <p>Mando a distancia</p>	 <p>Pilas</p>	 <p>Cable HDMI</p>
 <p>Reproductor</p>		 <p>Cable de alimentación</p>
 <p>Garantía (para EE. UU. / para Canadá)</p>	 <p>HOJA DE RECICLAJE</p>	 <p>Instrucciones de seguridad</p>
 <p>Cable de conexión del mando a distancia</p>	 <p>Antes de empezar</p>	 <p>Manual del usuario</p>

Elementos requeridos para la instalación

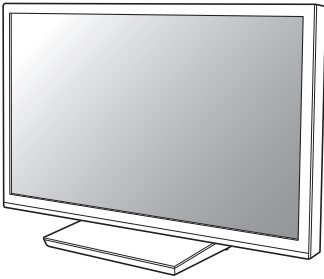
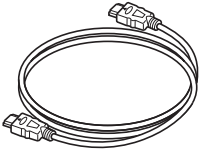
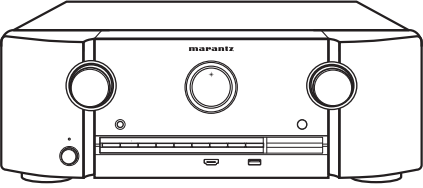
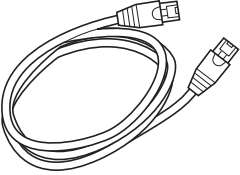
 <p>TV</p>	 <p>Cable HDMI</p>
 <p>Receptor</p>	 <p>Cable Ethernet</p>



Tenga en cuenta que las ilustraciones de este manual se ofrecen con fines explicativos y pueden no corresponderse con la unidad real.

Pasos de configuración

El proceso de configuración consta de cinco pasos.

- 1** Colocar las pilas en el mando a distancia
- 2** Conectar el reproductor al dispositivo
- 3** Encender la alimentación
- 4** Insertar el disco e iniciar la reproducción
- 5** Reproducción de contenido de Internet

1 Colocación de las pilas en el mando a distancia

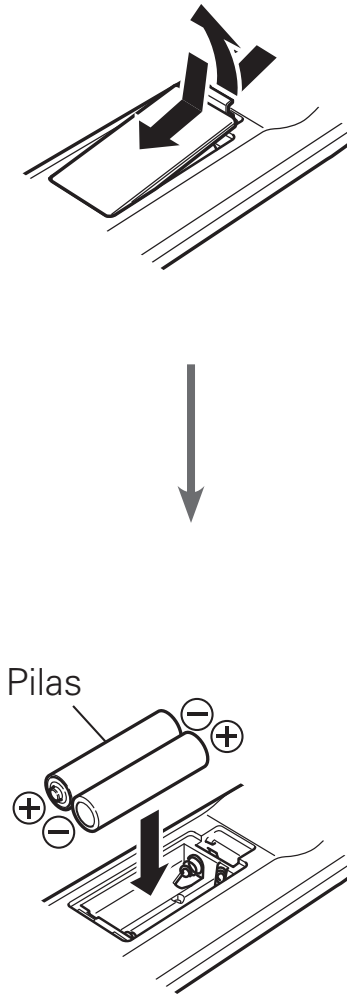

2 Conectar el reproductor al dispositivo

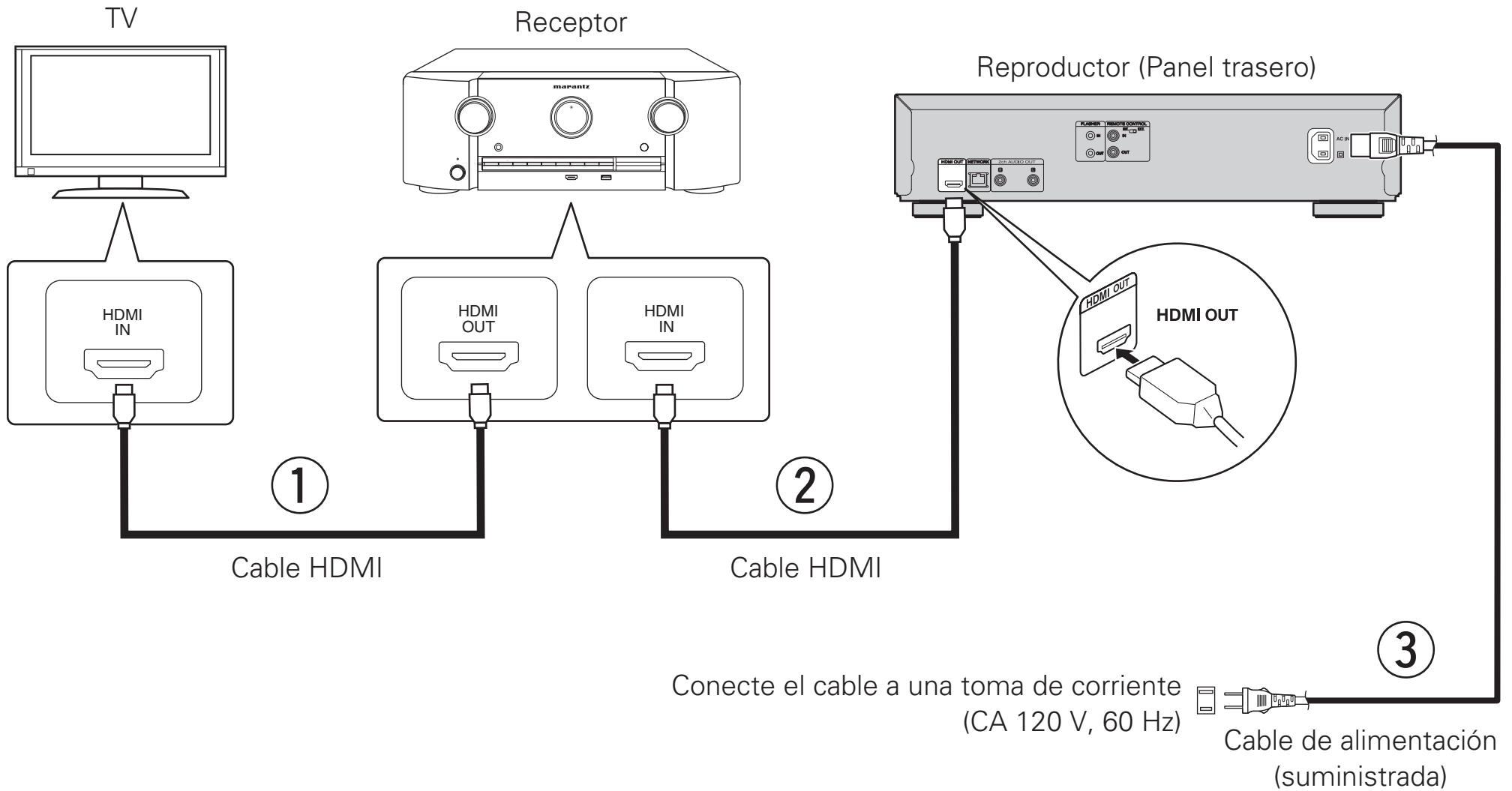

3 Encender la alimentación

1 Encienda el reproductor.

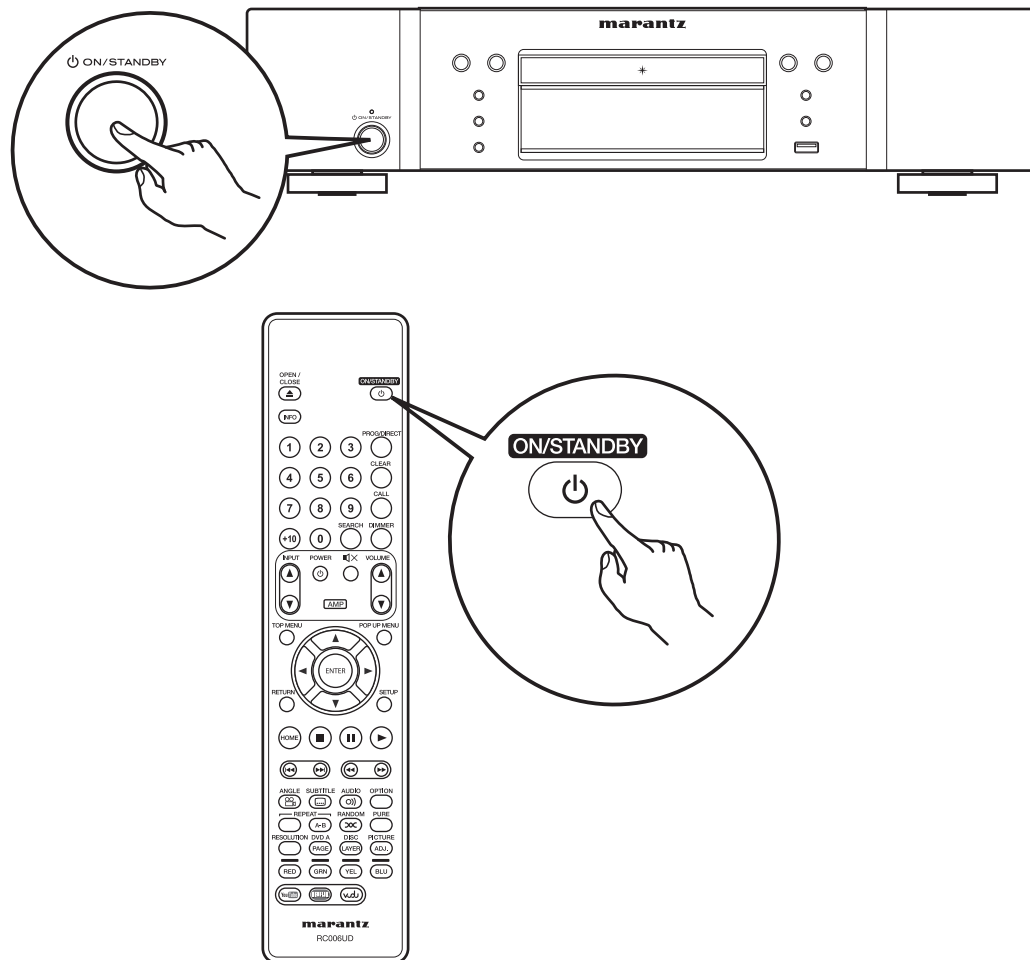

2 Encienda el receptor.

Seleccione la entrada HDMI adecuada del receptor.

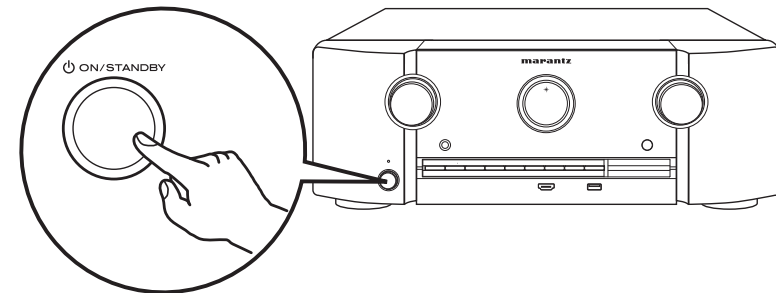

3 Encienda el TV.

Seleccione la entrada HDMI adecuada del TV.

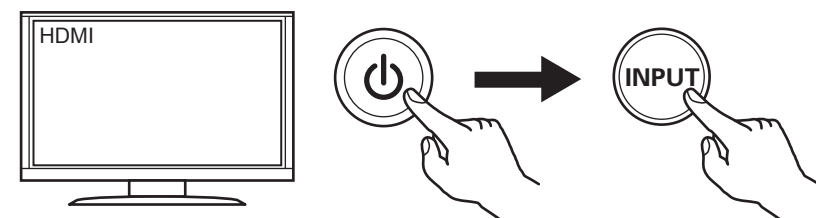

Mando a distancia del TV

4 Insertar el disco e iniciar la reproducción

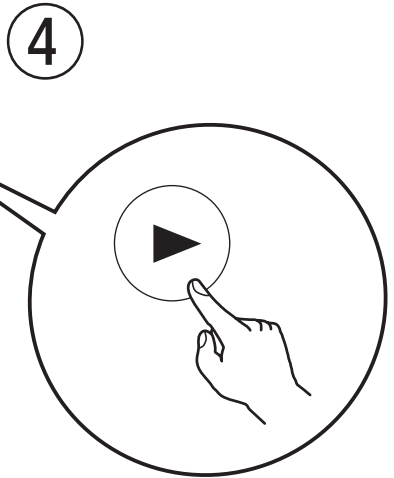
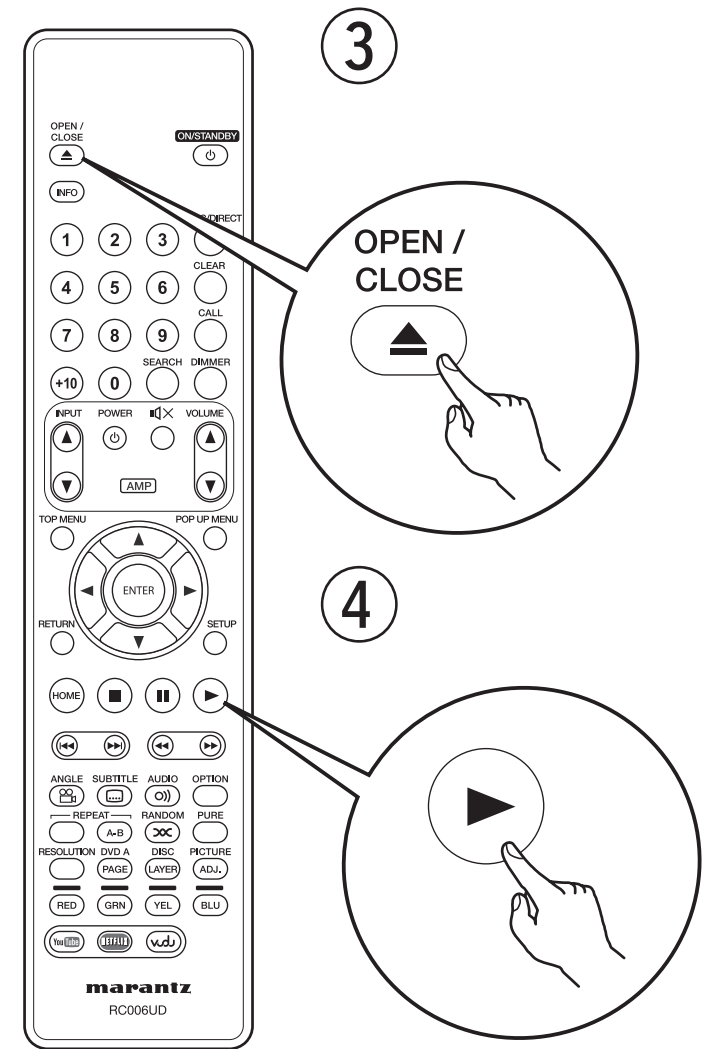
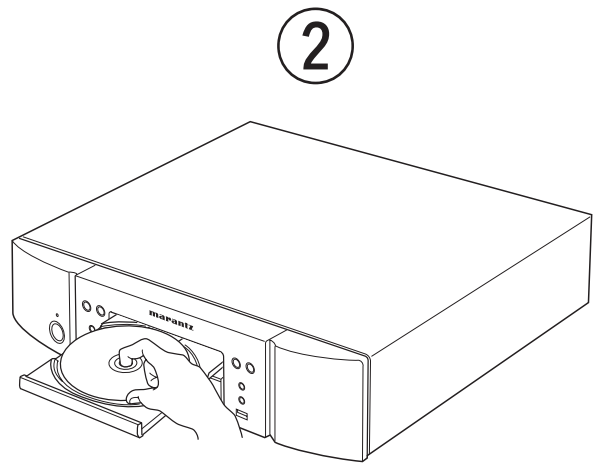
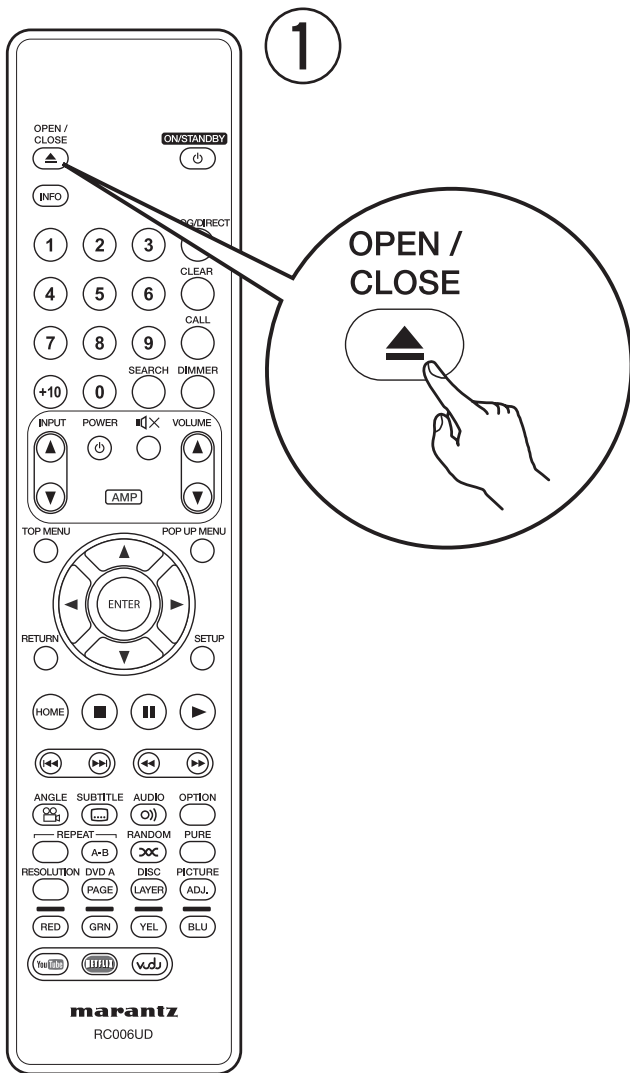

5 Reproducción de contenido de Internet

1 Conexión de red

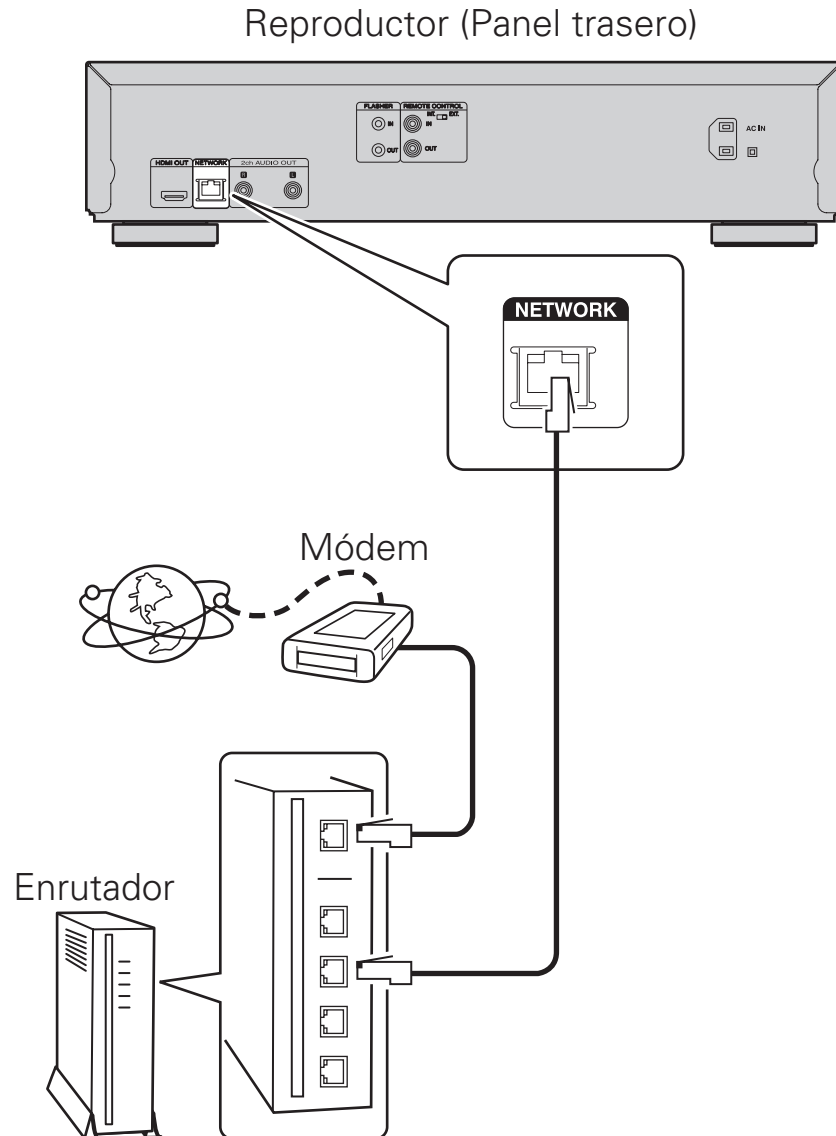

2 Reproducción

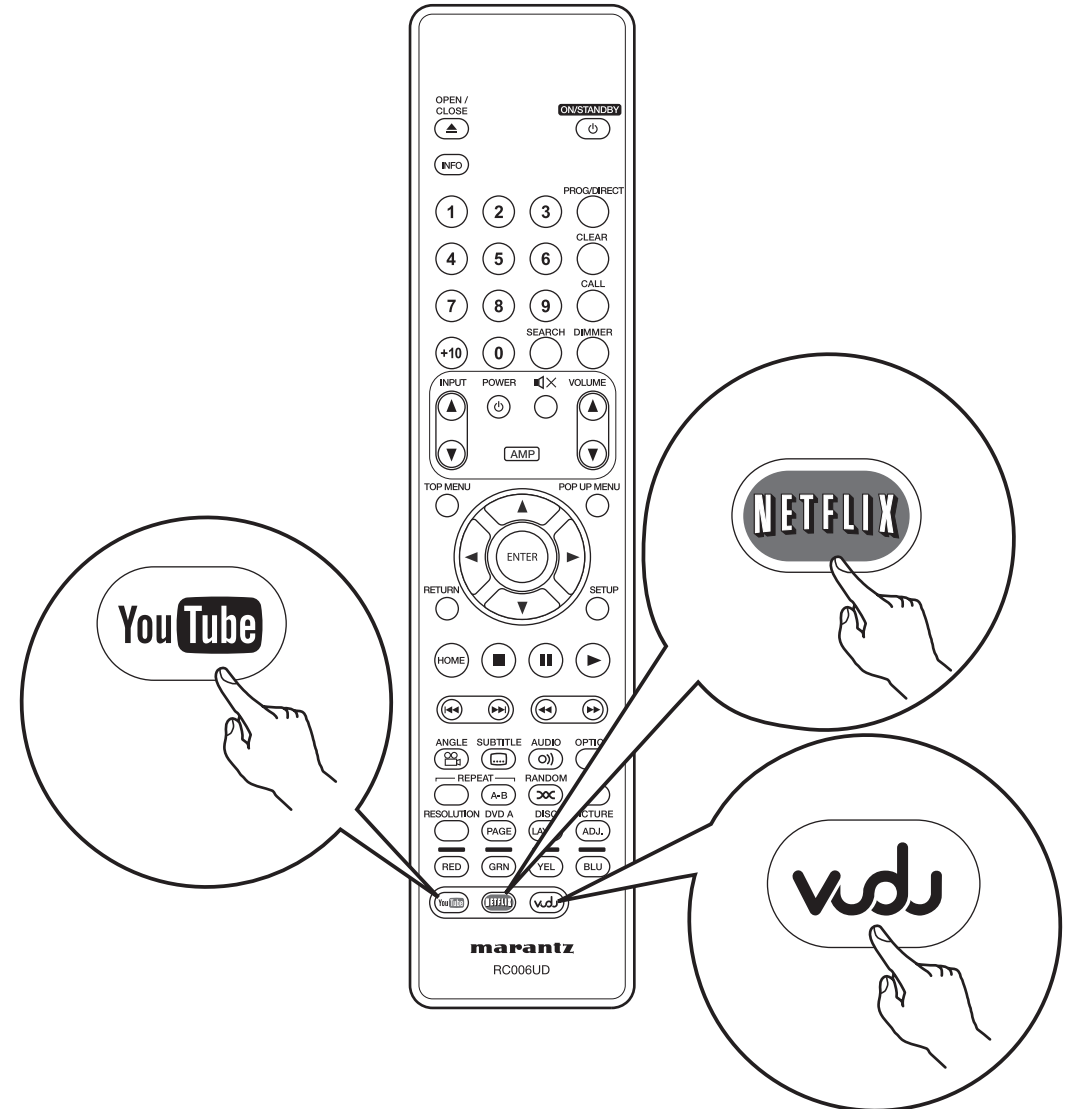

Manual del usuario

El disco CD-ROM incluido contiene una versión en formato Adobe PDF del Manual del usuario completo para el reproductor. Consulte este manual para obtener información más detallada sobre la configuración y el funcionamiento del reproductor y sus funciones.

NOTA

El contenido del disco CD-ROM incluido no se puede ver con este reproductor.

1 Introduzca el disco en el PC.

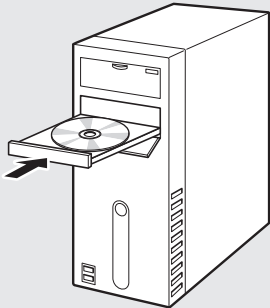

2 Siga las instrucciones de la pantalla o haga doble clic en el archivo PDF.

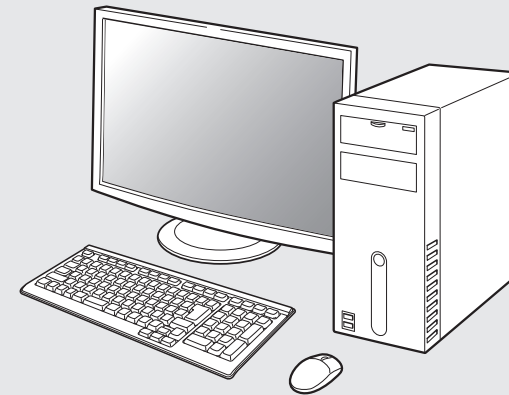

www.marantz.com

You can find your nearest authorized distributor or dealer on our website.

marantz[®] is a registered trademark.