



marantz®

Receptor Audio Visual
SR6009

Quick Start Guide
Kurzanleitung
Guide de démarrage rapide
Guida di avvio rapido
Guía de inicio rápido
Snelhandleiding
Snabbstartsguide
Краткое руководство пользователя
Skrócona instrukcja obsługi

ENGLISH

DEUTSCH

FRANÇAIS

ITALIANO

ESPAÑOL

NEDERLANDS

SVENSKA

РУССКИЙ

POLSKI

Bienvenido

Gracias por elegir un receptor AV Marantz. En esta guía encontrará instrucciones paso a paso que le ayudarán a configurar su receptor AV.

No devuelva esta unidad a la tienda, solicite asistencia.



Si necesita ayuda... :

Si necesita más ayuda para solucionar algún problema, póngase en contacto con el servicio de atención al cliente de Marantz en su región.

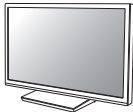
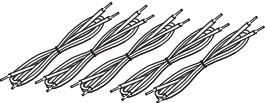
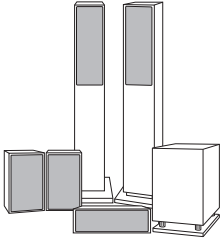

www.marantz.com

Antes de empezar

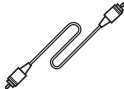
Elementos requeridos para la instalación

 TV	 Cables del altavoz	 Sistemas de altavoces
 Cable HDMI	 Cable para subwoofer	

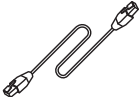













Opcional

 Cable LAN	o	 Enrutador Wi-Fi
--	---	--



- Al conectar esta unidad a un dispositivo que es compatible con las funciones de Deep Color, 4K y ARC, utilice un "High Speed HDMI cable with Ethernet" que lleve el logo de HDMI.
- Tenga en cuenta que las ilustraciones de este manual se ofrecen con fines explicativos y pueden no corresponderse con la unidad real.

Contenido de la caja

Guía de inicio rápido 	Antena interior de FM 
Manual del usuario 	Antena AM de cuadro 
Instrucciones de seguridad 	Micrófono de calibración de sonido 
Nota sobre radio 	Soporte del micrófono de calibración de sonido 
Etiquetas de cables 	Mando a distancia 
Receptor 	Pilas R03/AAA 
Cable de alimentación 	Antenas de varilla para Bluetooth/LAN inalámbrica 



El soporte del micrófono de calibración de sonido suministrado resulta muy útil durante la calibración del altavoz. Usar su propio trípode o el soporte del micrófono de calibración de sonido suministrado le permite configurar los ajustes automáticamente al entorno de escucha óptimo, proporcionando un rendimiento excepcionalmente alto.

Importante: Antenas Externas

Las antenas externas extraíbles son necesarias para la conexión Bluetooth y de red inalámbrica. Asegúrese de conectar las antenas antes de intentar utilizar las funciones Bluetooth o Wi-Fi del SR6009.

❑ Conexión de las antenas externas para la conexión Bluetooth/inalámbrica

Para cada una de las dos antenas:

- 1) Coloque la antena de manera uniforme sobre el terminal de antena situado en la esquina superior izquierda o derecha del panel trasero.
- 2) Gire la antena en sentido horario hasta que está completamente conectada. No apriete en exceso.
- 3) Gire la antena hacia arriba para la mejor recepción posible.

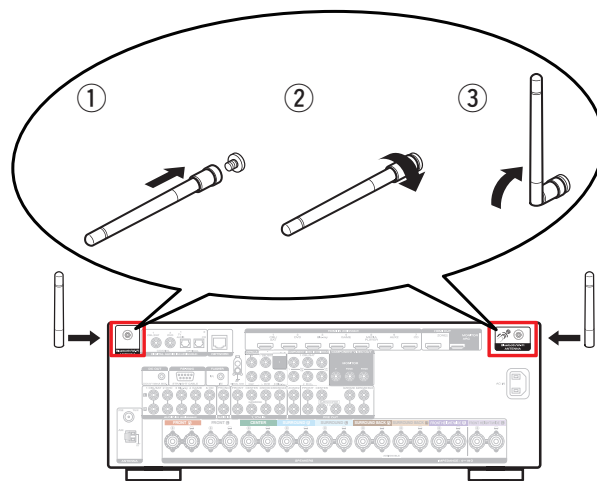

Configuración

El proceso de configuración consta de tres pasos.

1 Instalación de las pilas en el mando a distancia

2 Conexión del receptor

3 Seguir el asistente de configuración en pantalla

1

Instalación de las pilas en el mando a distancia

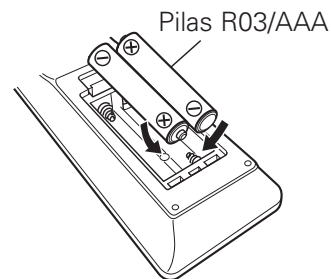
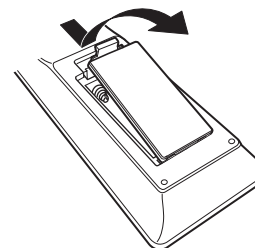

2 Conexión del receptor

2.1) Coloque el receptor cerca de su televisor y conecte el cable de alimentación.

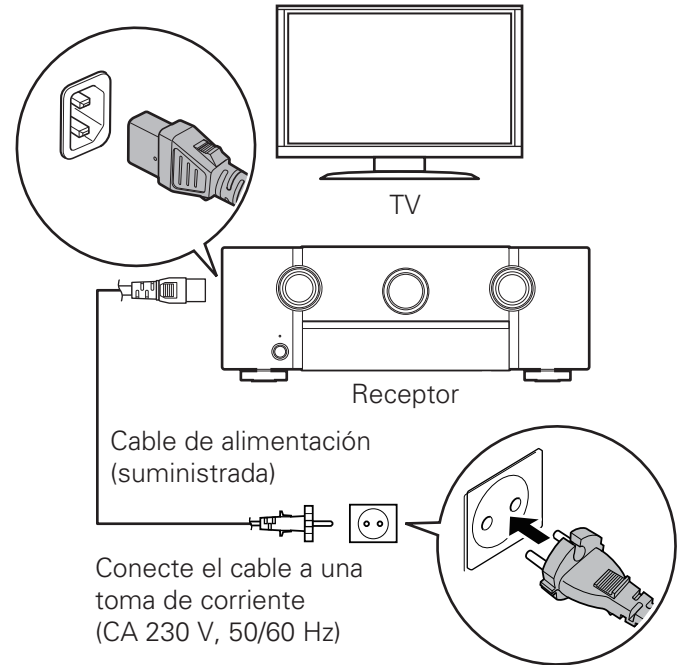

2.2) Conecte a la red.

LAN con cable

Al conectar los cables (conexión por cable), conecte un cable LAN entre su receptor y su enrutador de red.

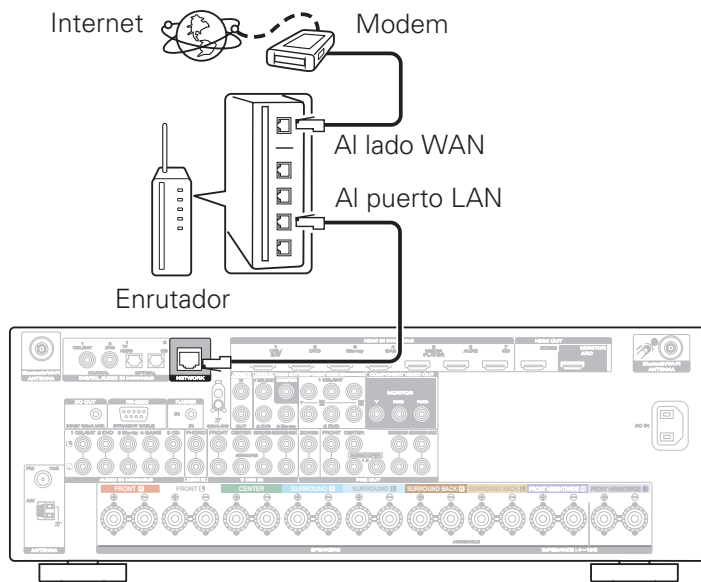

LAN inalámbrica

Al conectarse a una LAN inalámbrica (Wi-Fi), siga las instrucciones en "Conexión de las antenas externas para la conexión Bluetooth/inalámbrica" y conectar las antenas.

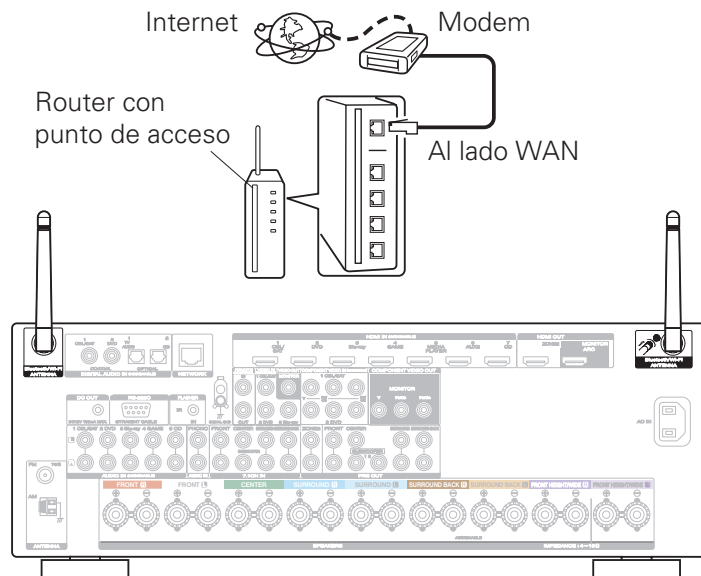

2.3) Conecte el receptor al TV con un cable HDMI.

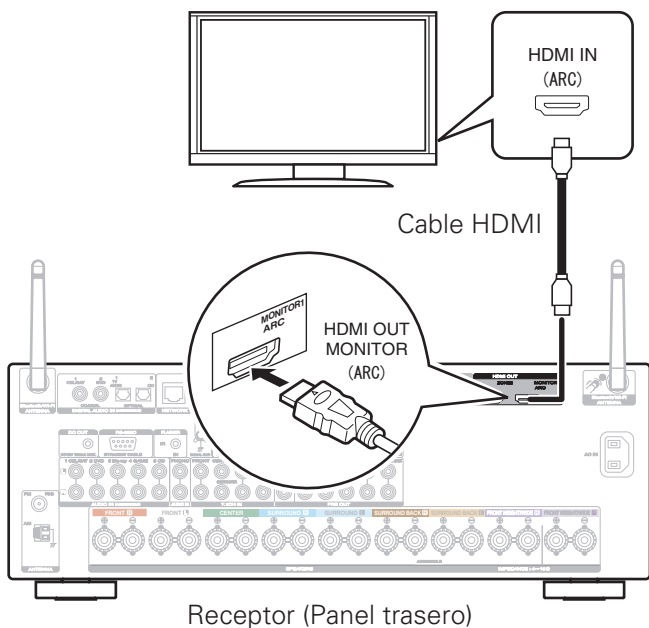

2.4) Encienda el TV.

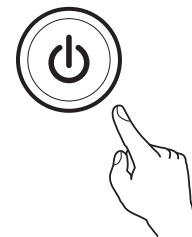
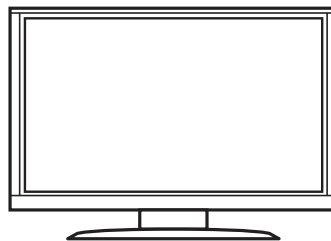

Mando a distancia del TV

2.5) Seleccione la entrada HDMI adecuada del TV.

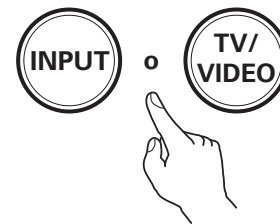

Mando a distancia del TV

2.6) Encienda el receptor.

- Pulse  para encienda el receptor.

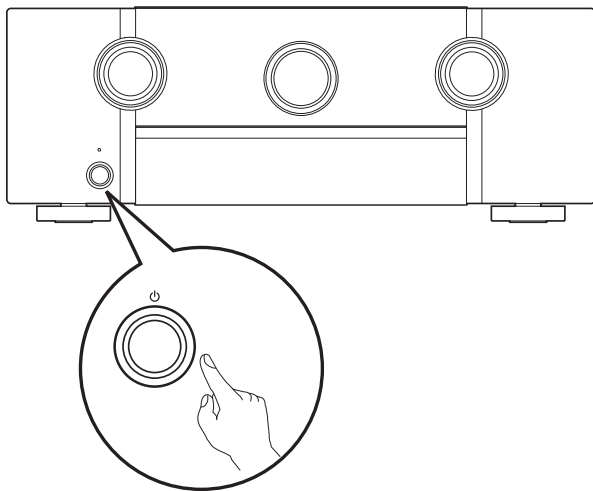

2.7) Verifique la conexión.

- Asegúrese de que puede ver esta pantalla en el TV.



Si no se visualiza esta pantalla, vuelva atrás para intentar de nuevo los pasos en la secuencia recomendada.

3 Seguir el asistente de configuración en pantalla

El Asistente para la configuración le guiará por el proceso de conexión y configuración de los altavoces y demás componentes a su receptor Marantz. Utilice el mando a distancia y siga las instrucciones que irán apareciendo en la pantalla.

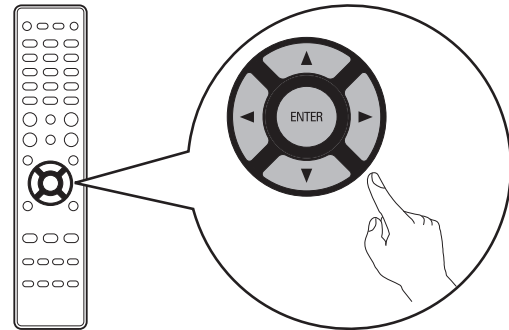

Manual del usuario

Consulte el manual del propietario para obtener más información sobre la configuración y el funcionamiento del receptor y sus funciones.

❑ En versión en línea

Introduzca la siguiente URL en su navegador web:
manuals.marantz.com/SR6009/EU/ES/



Manual en línea

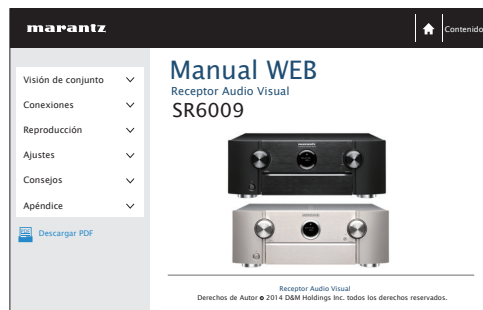

❑ Versión imprimible

Acceda a la versión imprimible del manual del propietario desde el CD-ROM incluido o seleccione el enlace "Descarga PDF" desde la versión en línea.

1

Introduzca el disco en el PC.

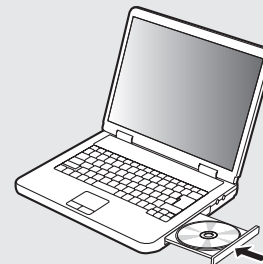

2

Siga las instrucciones de la pantalla o haga doble clic en el archivo PDF.

www.marantz.com

You can find your nearest authorized distributor or dealer on our website.

marantz[®] is a registered trademark.

D&M Holdings Inc.
Printed in China 5411 11197 01AM