

marantz

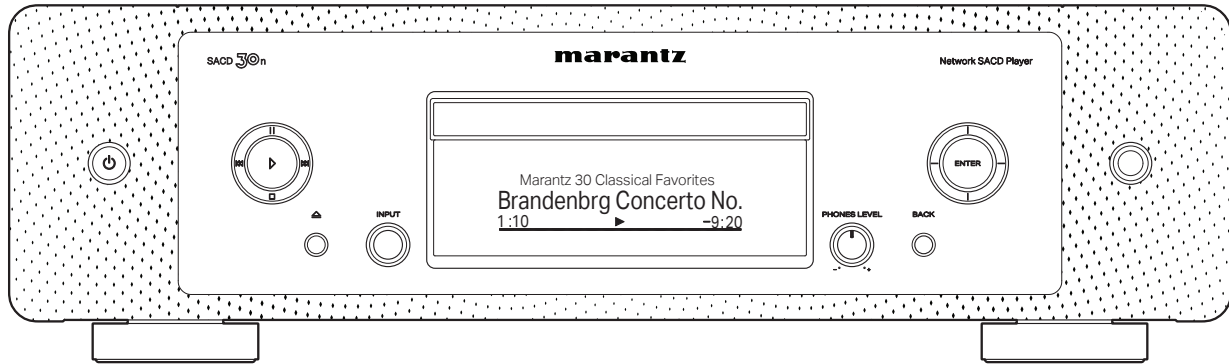

SACD 30n | Network SACD Player

QUICK START GUIDE

Bienvenido

Gracias por elegir un reproductor de SACD en red Marantz. Esta guía proporciona instrucciones paso a paso para la configuración de su reproductor de SACD en red.

Antes de empezar

Contenido de la caja

Guía de inicio rápido

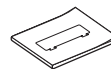

Mando a distancia (RC002PMND)

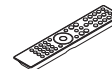

Instrucciones de seguridad



Pilas R03/AAA



Nota sobre radio

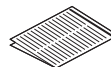

Cable de audio



Garantía (para EE. UU./para CANADÁ)

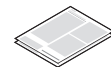

Cable de conector del mando a distancia



Reproductor de audio en red con SACD



Antenas externas para conexión Bluetooth/inalámbrica



Cable de alimentación



Elementos requeridos para la instalación

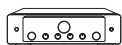

Amplificador



Sistemas de altavoces



Cable para altavoz



Enrutador Wi-Fi



Cable LAN

Opcional



PC



Cable USB



Dispositivo móvil



Tenga en cuenta que las ilustraciones de este manual se ofrecen con fines explicativos y pueden no corresponderse con la unidad real.

! Importante: Antenas Externas

Las antenas externas son necesarias para la conexión Bluetooth y de red inalámbrica. Asegúrese de conectar las antenas antes de intentar utilizar las funciones Bluetooth o Wi-Fi del SACD 30n.

Conecte las antenas externas para la conexión Bluetooth/inalámbrica

Para cada una de las dos antenas:

- ① Coloque la antena de manera uniforme sobre el terminal de antena situado en la esquina superior izquierda o derecha del panel trasero.
- ② Gire la antena en sentido horario hasta que esté completamente conectada. No apriete en exceso.
- ③ Gire la antena hacia arriba para la mejor recepción posible.

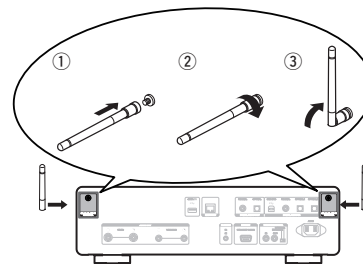

Configuración

El proceso de configuración consta de siete pasos.

- 1 Instale las pilas en el mando a distancia
- 2 Conecte esta unidad al amplificador
- 3 Enchufe el cable de alimentación en una alimentación de la toma de corriente
- 4 Conecte esta unidad a la red
- 5 Disfrute de su música
- 6 Disfrute de su música mediante HEOS App
- 7 Escuche el audio del ordenador a través de USB-DAC
 - 1) Instale el software de controlador de Windows
 - 2) Conexión al PC o Mac
 - 3) Escuche audio del PC o Mac

1 Instale las pilas en el mando a distancia

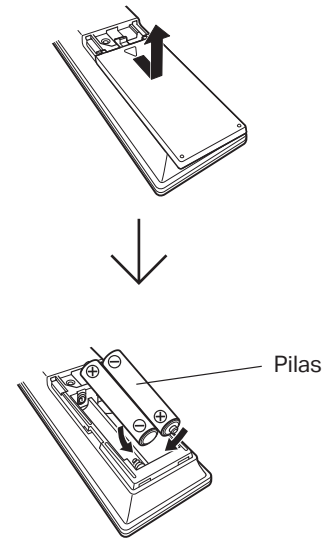

2 Conecte esta unidad al amplificador

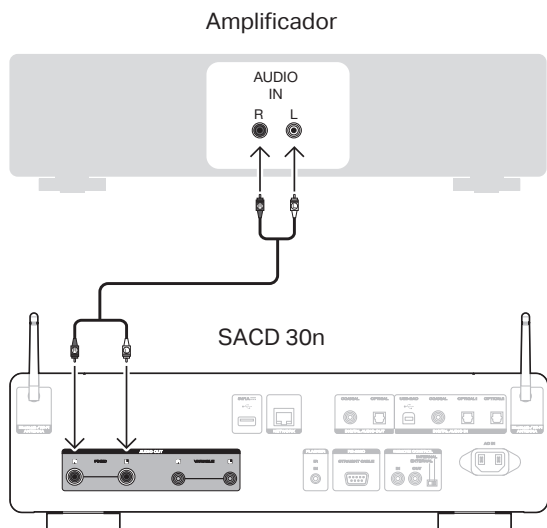

3 Enchufe el cable de alimentación en una alimentación de la toma de corriente

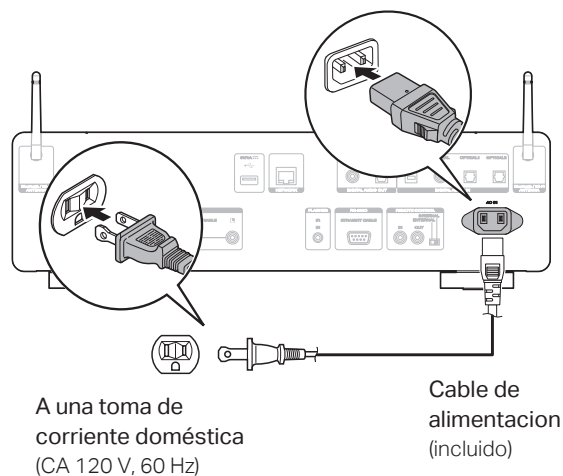

4 Conecte esta unidad a la red

Elija una de las opciones siguientes.

Inalámbrico

Dispositivo iOS
iOS versión 7 o posterior



Router sin botón WPS

Enrutador Wi-Fi



Enrutador WPS



Enrutador Wi-Fi



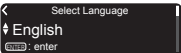

1 Encendido. 

2 Seleccione idioma.
(Después de seleccionar un idioma, sea paciente mientras se inicializan los ajustes de red. Deberá esperar algunos minutos.)



3 Asegúrese de que su dispositivo iOS esté conectado a su red Wi-Fi. Seleccione la red con el nombre "Marantz SACD30n" desde la pantalla de ajustes/Wi-Fi en su dispositivo.



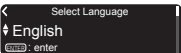

1 Encendido. 

2 Seleccione idioma.
(Después de seleccionar un idioma, sea paciente mientras se inicializan los ajustes de red. Deberá esperar algunos minutos.)

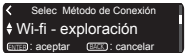

3 Seleccione "Wi-Fi - exploración" y espere mientras su SACD 30n busca redes disponibles.



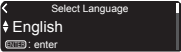

1 Encendido. 

2 Seleccione idioma.
(Después de seleccionar un idioma, sea paciente mientras se inicializan los ajustes de red. Deberá esperar algunos minutos.)



3 Seleccione "Router WPS".



Cableado

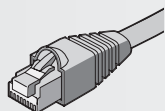

- 1 Conecte un cable de red entre su SACD 30n y su enrutador.
(cable no incluido)
- 2 Encendido.
- 3 Seleccione idioma.
- 4 Por favor, espere mientras su SACD 30n se conecta a su red por cable.



¡Conectado!

- 4 Siga las instrucciones y pulse Siguiente.



- 5 Por favor, espere mientras se completa la conexión, puede tardar unos minutos.
(El panel delantero del SACD 30n mostrará el estado de la conexión.)

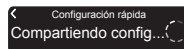

- 4 Seleccione su nombre de red.
(Si el nombre de su red no aparece, seleccione "Rescan".)

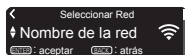

- 5 Introduzca la contraseña de su red usando las teclas numéricas del mando a distancia.

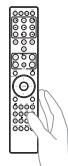
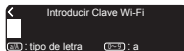

¡Wi-Fi conectada!

Pulse el botón ENTER.



Si la fuerza de la señal de su red inalámbrica es débil, gire la antena situada en la parte trasera del SACD 30n o acerque el router hacia el SACD 30n a fin de mejorar la recepción.

- 4 Pulse el botón WPS en su router. Dentro de un lapso de 2 minutos, pulse el botón ENTER.

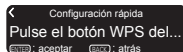

- 5 Por favor, espere mientras se completa la conexión, puede tardar unos minutos.
(El panel delantero del SACD 30n mostrará el estado de la conexión.)

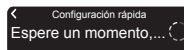

Configuración de la actualización automática

- 1 Active la actualización automática para descargar e instalar automáticamente futuras actualizaciones cuando su SACD 30n se encuentre en el modo de espera.

Seleccione "Activado" para activar la actualización automática.

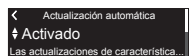

Seleccione "Desactivado" para desactivar la actualización automática.

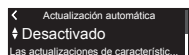

- 2 Configure la zona horaria que coincida con su área de residencia.

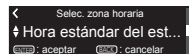

Configuración de datos del usuario

Para ayudarnos a mejorar nuestros productos y el servicio al cliente, Marantz recopila información anónima sobre cómo usa su SACD 30n. Marantz nunca proporcionará la información que recopilamos a terceros.

Seleccione "Sí" para proporcionar información sobre el funcionamiento de esta unidad.

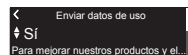

Seleccione "No" para no proporcionar información sobre el funcionamiento de esta unidad.

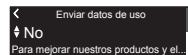

¡Configuración finalizada!

5 Disfrute de su música

Disfrute de la radio por Internet

- 1 Pulse INTERNET RADIO.
- 2 Seleccione la emisora que quiera reproducir, a continuación pulse ENTER.
- 3 Seleccione "Reproducir ahora", a continuación pulse ENTER.



Disfrute de la música utilizando Apple AirPlay

- 1 Abra el Centro de control y pulse el icono AirPlay en la tarjeta de audio.
- 2 Seleccione "Marantz SACD30n" de la lista de dispositivos con AirPlay.
- 3 Elija la música que desee reproducir desde su iPhone, iPod touch o iPad.



-  También puede utilizar AirPlay para reproducir audio desde una aplicación que esté usando en su dispositivo iOS. Para ello, abra la aplicación, pulse el icono AirPlay y, a continuación, pulse un altavoz o varios altavoces.

Disfrute de la música mediante Bluetooth

- 1** Pulse Bluetooth para seleccionar Bluetooth.

Al utilizar por primera vez, la unidad entrará en el modo de emparejamiento automáticamente y "Modo de emparejam. Bluetooth" aparecerá en la pantalla de la unidad.

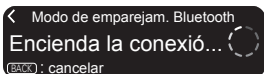
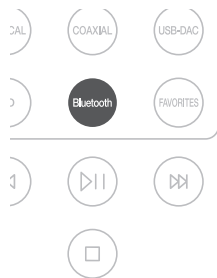

- 2** Activación de Bluetooth en su dispositivo móvil.

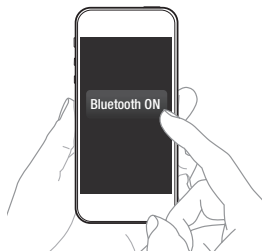

- 3** Seleccione "Marantz SACD30n" de la lista de dispositivos Bluetooth en su dispositivo móvil.

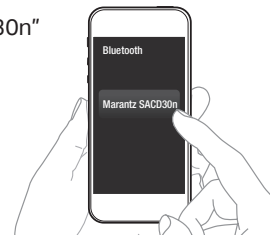

- 4** Reproduzca música con cualquier app que tenga en su dispositivo.

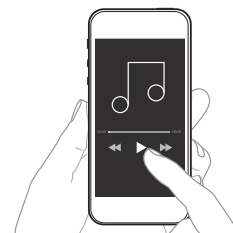

Para emparejar con otros dispositivos Bluetooth, mantenga pulsado Bluetooth en el mando a distancia hasta que en la unidad se muestre "Modo de emparejam. Bluetooth".

6 Disfrute de su música mediante HEOS App



HEOS App le permite controlar su SACD 30n fácilmente para explorar, navegar y reproducir música de numerosos servicios de streaming en línea o de su propia biblioteca de música.

1 Descargue y abra HEOS App.

Escanee el código QR y descargue HEOS App en su dispositivo móvil. A continuación, abra HEOS App.



NOTA

Para controlar el SACD 30n con HEOS App, su dispositivo debe estar conectado a la misma red. Consulte las instrucciones indicadas en el paso 4 "Conecte esta unidad a la red" para conectar su dispositivo a una red.

2 Cree una cuenta HEOS o inicie sesión usando su cuenta HEOS.

- ① Pulse "Música" en la pestaña de navegación.
- ② Seleccione el icono de configuración  en la esquina superior izquierda de la pantalla.
- ③ Seleccione "Cuenta HEOS".



3 Pulse "Habitaciones" en la pestaña de navegación.



4 Seleccione "Marantz SACD30n" en la lista "Habitaciones".



- 5** Sincronice los servicios en la pantalla "Música".
Inicie sesión en su servicio favorito de streaming en línea o elija archivos de su propia biblioteca de música para sincronizar la música con su cuenta HEOS.

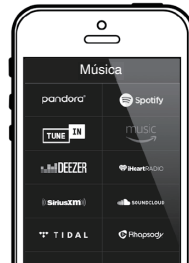

- 6** Reproduzca su música y disfrute.

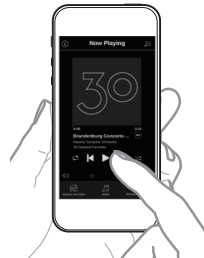

7 Escuche el audio del ordenador a través de USB-DAC

1 Instale el software de controlador de Windows

NOTA

La instalación del software del controlador no es necesaria en los siguientes casos.

- Cuando no reproduce la música de un PC con el USB-DAC de esta unidad.
- Cuando utiliza un sistema operativo macOS.

El software de controlador no se puede instalar correctamente si el ordenador está conectado a la unidad mediante un cable USB. Si la unidad y el ordenador están conectados a través de un cable USB y el ordenador se ha encendido antes de realizar la instalación, desconecte el cable USB y reinicie el ordenador.

Windows OS

Requisitos del sistema : Windows 8.1 o Windows 10

- 1 Descargue en su ordenador el controlador dedicado de la sección "Download" de la página del reproductor SACD 30n en el sitio web de Marantz (<http://www.marantz.com/pages/home.aspx>).
- 2 Extraiga el archivo descargado y haga doble clic en el archivo exe.

3 Instale el controlador.

- 1 Seleccione el idioma que desea utilizar durante la instalación.
- 2 Haga clic en "OK".

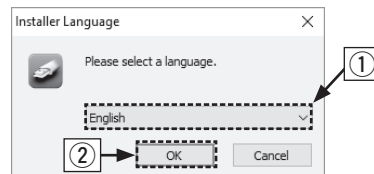

- 3 Aparece el menú del asistente. Siga las instrucciones en pantalla.
- 4 Una vez finalizado el asistente, haga clic en "Sí".



NOTA

Consulte la sección de preguntas frecuentes de www.marantz.com si experimenta cualquier problema con la reproducción de audio procedente de su ordenador a través del SACD 30n. También puede consultar las páginas de ayuda de la aplicación de reproducción de audio.



2 Conexión al PC o Mac

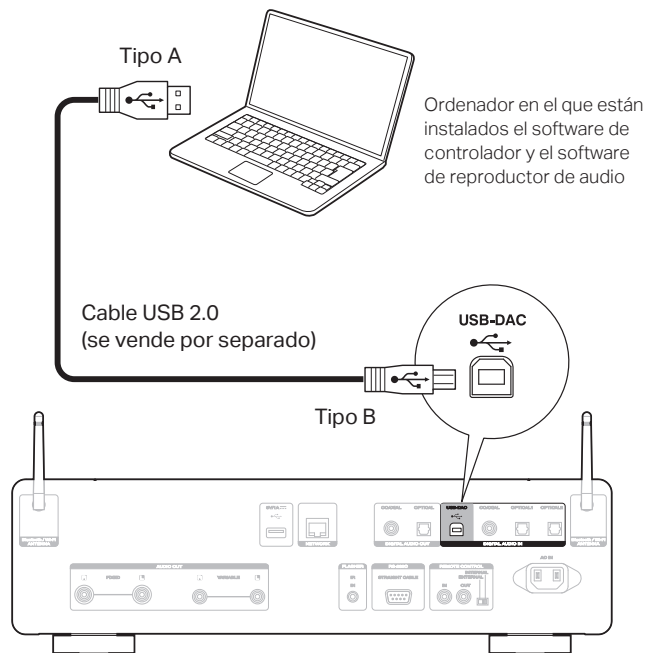

3 Escuche audio del PC o Mac

- 1 Encendido.
- 2 Pulse USB-DAC para cambiar la fuente de entrada a "USB-DAC".
- 3 Ajuste el destino de la señal de audio a esta unidad en el ordenador.



Windows OS

- 1 Haga clic en el botón "Iniciar" y haga clic en "Panel de control" en el ordenador.
 - Aparece la lista de ajustes del panel de control.
- 2 Haga clic en el icono "Sonido".
 - Aparece la ventana del menú de sonido.

- ③ Compruebe que haya una marca de verificación junto a “Dispositivo predeterminado” en la opción “SACD 30n” de la pestaña “Reproducción”.
 - Si hay una marca de verificación para un dispositivo diferente, haga clic en “SACD 30n” y en “Predeterminar”.
- ④ Seleccione “SACD 30n” y haga clic en “Propiedades”.
 - Aparece la ventana de propiedades de la SACD 30n.

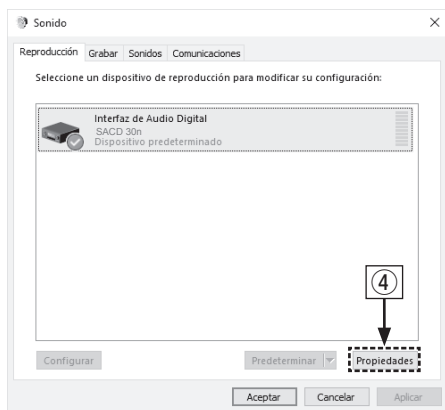

- ⑤ Haga clic en la pestaña “Opciones avanzadas”.
- ⑥ Seleccione la velocidad de muestreo y la frecuencia de bits que desee aplicar al convertidor D/A.
 - Se recomienda que se seleccione “canal 2, 32 bit, 192000 Hz (Calidad de estudio)”.
- ⑦ Haga clic en “Aplicar”.
- ⑧ Haga clic en “Probar”.
- Compruebe que el audio que se reproduce a través de esta unidad procede del ordenador.

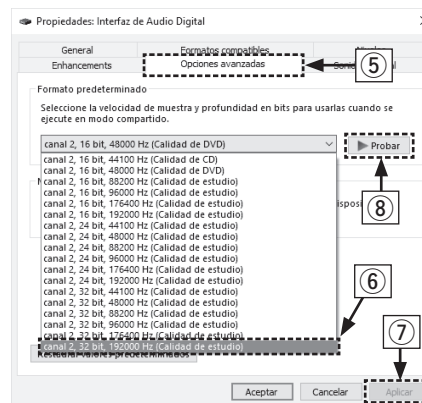

macOS

Requisitos del sistema: macOS 10.13, 10.14 y 10.15

- 1 Desplace el cursor hasta "Ir" en la pantalla del ordenador y luego haga clic en "Utilidades".
 - Se muestra la lista de usos.
- 2 Haga doble clic en "Configuración de Audio MIDI".
 - Se visualiza la ventana "Dispositivos de audio".
- 3 Compruebe que "Utilice este dispositivo para la salida de sonido" esté marcado en "SACD 30n".
 - Si hubiera marcado un dispositivo diferente, haga clic con el botón derecho en "SACD 30n" y, a continuación, seleccione "Utilice este dispositivo para la salida de sonido".

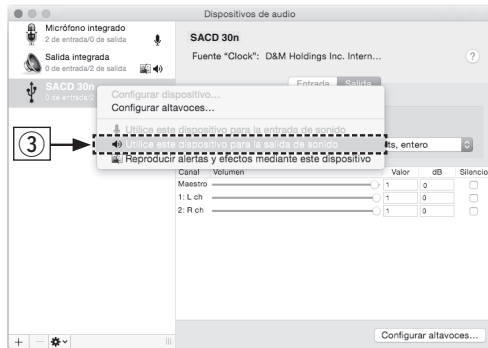

- 4 Seleccione el formato "SACD 30n".
 - Normalmente se recomienda ajustar el formato a "384000,0 Hz" y "2 canales/32 bits, entero".

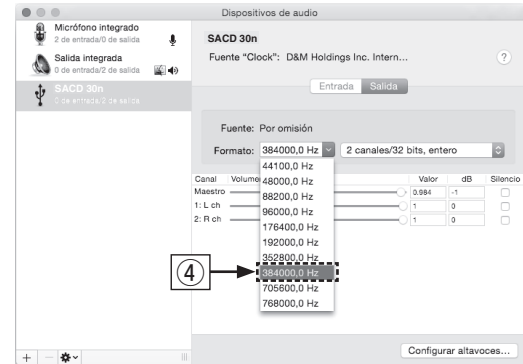

- 5 Salir de Configuración de Audio MIDI.

Manual del usuario

4 Utilice sus aplicaciones de música favoritas de un PC o Mac, para reproducir audio a través del SACD 30n.

Para disfrutar de una reproducción de audio de alta resolución necesitará adquirir un software de reproductor avanzado de audio tal como JRiver Media Center o Audirvana.

NOTA

Puede que tenga que seleccionar ajustes adicionales para la salida de audio al SACD 30n en su aplicación de reproductor avanzado de audio. Consulte el manual de usuario de su aplicación.

- Consulte el manual de la web para obtener información sobre otras funciones y detalles del procedimiento de funcionamiento.
manuals.marantz.com/SACD30n/NA/ES/



Manual en línea

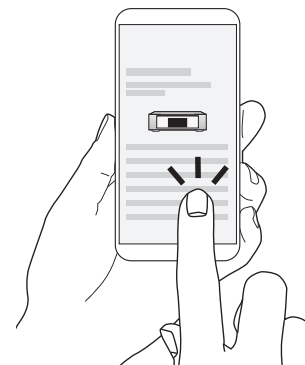

- Para obtener más información, visite **www.marantz.com**

www.marantz.com

You can find your nearest authorized distributor or dealer on our website.

marantz is a registered trademark.