



marantz®

Amplificador integrado **PM8006**

Puede imprimir más de una página de un PDF en una sola hoja de papel.

[Panel delantero](#)[Panel trasero](#)[Mando a distancia](#)[Índice alfabético](#)

Manual del usuario

Accesorios	4
Inserción de las pilas	5
Alcance del mando a distancia	5
Funciones	6
Sonido de gran calidad	6
Alto rendimiento	7
Funcionamiento sencillo	7
Nombres y funciones de las piezas	8
Panel delantero	8
Panel trasero	10
Mando a distancia	12

Conexiones

Conexión de altavoces	16
Conexión de altavoz A/B	18
Conexión de doble cableado	19
Conexión de un dispositivo de reproducción	20
Conexión de un dispositivo de grabación	21
Conexión de un preamplificador o amplificador de potencia	22
Conexión de dispositivos con conectores de mando a distancia	23
Cómo realizar operaciones con el mando a distancia en esta unidad sin contacto visual	23
Conexión remota de dispositivos de audio Marantz	23
Conexión del cable de alimentación	24

Reproducción

Encendido	26
Cambio de la unidad al modo de espera	26
Selección de los altavoces desde los que se emitirá el sonido	27
Selección de la fuente de entrada	27
Ajuste del volumen	27
Interrupción temporal de la salida de sonido	27
Ajuste del tono	28
Reproducción de CD	28
Grabación	29



Ajustes

Ajuste del modo de espera automático	31
Activación del modo de espera automático	31
Desactivación del modo de espera automático	31
Ajuste del modo de amplificador de potencia directa	32
Activación del modo de amplificador de potencia directa	32
Desactivación del modo de amplificador de potencia directa	32

Consejos

Consejos	34
Resolución de problemas	35
El equipo no se enciende/El equipo se apaga	36
No se pueden realizar operaciones con el mando a distancia	37
No se reproduce sonido	38
No se reproduce el sonido que deseo	38
El sonido se interrumpe o se produce ruido	39

Apéndice

Explicación de términos	40
Información sobre Marcas Registradas	40
Especificaciones	41
Índice alfabético	44







Le damos las gracias por la adquisición de este producto Marantz.

Para garantizar un funcionamiento correcto, lea atentamente las instrucciones de este manual del usuario antes de utilizar el producto.

Después de leerlas, asegúrese de guardar el manual para futura referencia.

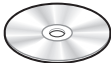
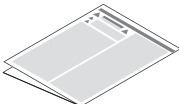
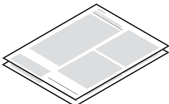
Accesorios

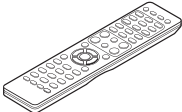
Compruebe que el producto va acompañado de las piezas siguientes.

 Guía de inicio rápido	 CD-ROM (Manual del usuario)	 Instrucciones de seguridad	 Garantía (para EE. UU./para CANADÁ)
 Cable de alimentación	 Mando a distancia (RC001PMND)	 Pilas R03/AAA	

Inserción de las pilas

- 1 Retire la tapa trasera en la dirección de la flecha y sáquela.

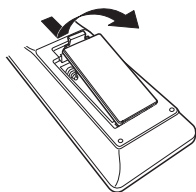

- 2 Introduzca dos pilas correctamente en el compartimento de las pilas como se indica.

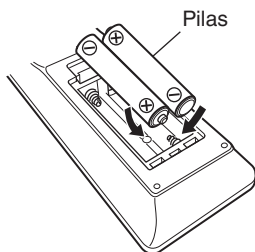

- 3 Coloque la tapa trasera en su lugar.

NOTA

- Para evitar daños o derrames del fluido de la batería:
 - No utilice una nueva batería junto con una ya utilizada.
 - No utilice dos tipos diferentes de baterías.
- Retire las baterías del mando a distancia si no lo va a utilizar por un largo periodo de tiempo.
- Si hay fluido de batería, limpie cuidadosamente el fluido en el compartimento de las baterías e inserte unas nuevas.

Alcance del mando a distancia

Para utilizar el mando a distancia, apúntelo hacia el sensor de mando a distancia.

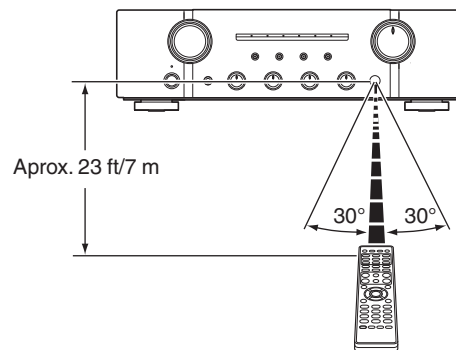

Funciones

Sonido de gran calidad

- **Amplificador de realimentación en corriente totalmente discreto**

El circuito de realimentación en corriente propiedad de Marantz, que usa componentes discretos, se adopta en el del preamplificador y el amplificador de potencia. Es un amplificador de alta velocidad que utiliza la tecnología desarrollada para los amplificadores de mayor grado.

- **Módulo HDAM®SA3**

Esta unidad incluye el HDAM®SA3, que fue desarrollado para los modelos de gama alta. El módulo HDAM®SA3 se incorpora en muchos componentes, como el ecualizador de plato de retorno de corriente constante.

- **Capacidad mejorada de suministro de corriente momentáneo**

Generalmente se sabe que la calidad de sonido no es necesariamente la misma aunque los amplificadores tengan las mismas especificaciones. En Marantz creemos que la causa se debe a la alimentación de los altavoces. El amplificador de potencia de esta unidad tiene la capacidad de suministrar una corriente de 45 A o más de forma momentánea para que el flujo de alimentación de los altavoces sea constante.

- **Diseño de línea de alimentación corta**

Para un fuerte suministro de corriente momentáneo, un diseño de línea de alimentación corta unifica el circuito de alimentación y la etapa de salida de la sección del amplificador de potencia.

Este diseño permite conectar las líneas de corriente grandes a través de la ruta más corta mientras coloca los canales izquierdo y derecho simétricamente.

- **Amplificador de buffer directo CD**

Se coloca un amplificador de buffer de entrada exclusivo para CD cerca de las clavijas de entrada de CD. Éste es un amplificador de buffer de alta velocidad hecho con componentes discretos, lo cual evita interferencias entre los canales izquierdo y derecho y puede enviar señales al preamplificador con una muy alta fidelidad.

- **Circuito recientemente desarrollado**

Como ecualizador de plato amplificador para cápsulas MM, se ha desarrollado un nuevo circuito del ecualizador de plato para PM8006.



- **Transformador toroidal con blindaje doble**

La unidad está equipada con un transformador de energía toroidal para minimizar las vibraciones y las fugas de flujo específicas del transformador. Precisamente para reducir las fugas de flujo, las cuales afectan a la calidad de sonido, las conexiones periféricas tienen un blindaje doble formado por un anillo de núcleo y un anillo corto.

- **Condensador de bloque de gran capacidad**

La unidad está equipada con un condensador recientemente desarrollado de gran capacidad de 18000 μF que incorpora los conceptos de los dispositivos de gama alta en el circuito de alimentación eléctrica del amplificador de potencia.

- **Capa inferior triple para minimizar la vibración**

Alto rendimiento

- **Control de tres tonalidades**

Esta unidad está equipada con una función de control de tonalidad que permite el ajuste de la potencia del rango medio, así como los rangos bajo y alto. (🔧 p. 28)

- **Modo de amplificador de potencia con entrada directa**

En este modo, la unidad funciona como amplificador de potencia.

- **Dos juegos de terminales de salida de altavoces**

Además de utilizar dos juegos de altavoces (altavoces A y B), puede realizar la conexión a altavoces de doble cableado con terminales de entrada independientes para rango alto y rango bajo. (🔧 p. 19) La unidad aloja terminales de tornillo que permiten la conexión de cables de audio gruesos.

Funcionamiento sencillo

- **Mando a distancia del sistema**

Esta unidad incluye un mando a distancia de sistema con el que también se puede controlar el reproductor de CD en red Marantz ND8006.



Nombres y funciones de las piezas

Panel delantero

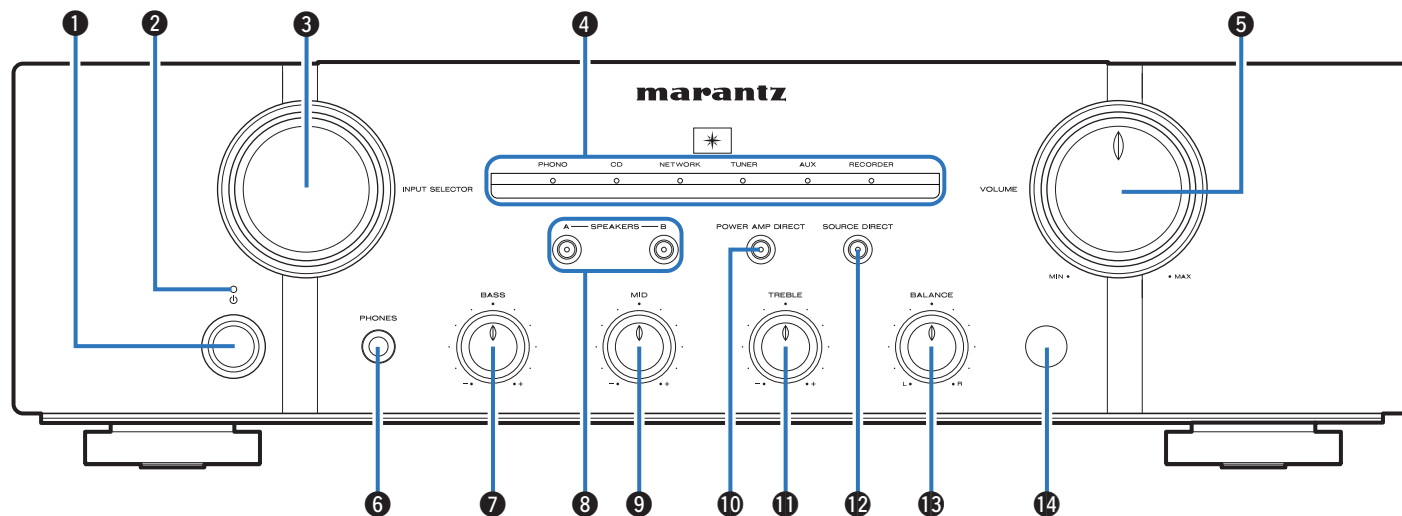

1 Botón de alimentación (⏻)

Permite encender y apagar la unidad. (👉 p. 26)

2 Indicador de alimentación

Se ilumina de las maneras siguientes en función del estado de la alimentación:

- Encendido: Desactivado
- Modo de espera: Rojo
- Apagado: Desactivado

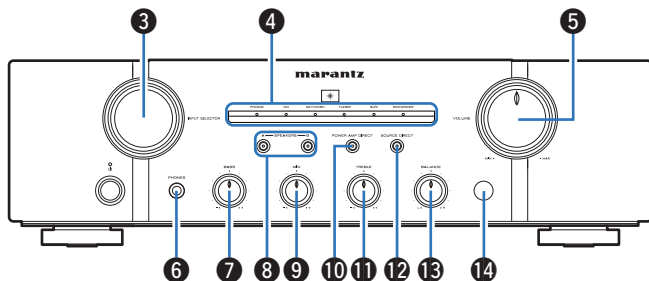

3 Mando INPUT SELECTOR

Permite seleccionar la fuente de entrada. (☞ p. 27)

4 Indicadores de entrada (☞ p. 27)

5 Mando VOLUME

Permiten ajustar el nivel de volumen. (☞ p. 27)

6 Conector de auriculares (PHONES)

Sirve para conectar los auriculares.

Desactive la salida de altavoces cuando utiliza auriculares. (☞ p. 27)

NOTA

- Para evitar pérdida de audición, no suba el volumen excesivamente cuando use los auriculares.

7 Mando de control BASS

Esta opción permite ajustar el nivel de volumen de los graves. (☞ p. 28)

8 Botones/indicadores de cambio de altavoz (SPEAKERS A/B)

Permiten seleccionar el altavoz desde el que se emitirá el sonido. (☞ p. 27)

9 Mando de control MID

Esta opción permite ajustar el nivel de volumen del medio. (☞ p. 28)

10 Botón/indicador del modo de amplificador de potencia directa (POWER AMP DIRECT)

Permite activar y desactivar el modo de amplificador de potencia directa. (☞ p. 32)

11 Mando de control TREBLE

Este ajuste establece el nivel de volumen de los agudos. (☞ p. 28)

12 Botón/indicador SOURCE DIRECT

Enciende/apaga el modo de fuente directa. (☞ p. 28)

13 Mando de control BALANCE

Permite ajustar el balance de la salida de volumen de los altavoces izquierdo y derecho. (☞ p. 28)

14 Sensor de mando a distancia

Recibe las señales del mando a distancia. (☞ p. 5)



- 7, 9, 11 y 13 se pueden ajustar cuando 12 está apagado (el modo de fuente directa está desactivado).



Panel trasero

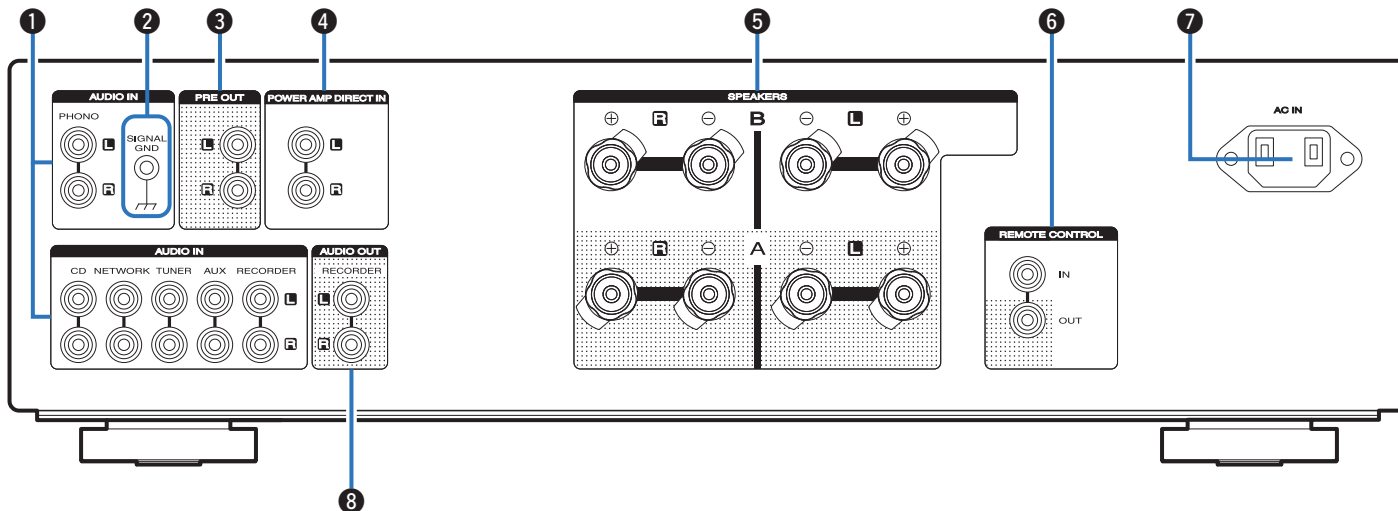

1 Conectores de entrada de audio analógico (AUDIO IN)

Se utilizan para conectar dispositivos equipados con conectores de salida de audio analógico.

- “Conexión de un dispositivo de reproducción” (☞ p. 20)
- “Conexión de un dispositivo de grabación” (☞ p. 21)

2 Terminal SIGNAL GND

Sirve para conectar el cable de conexión a tierra de un tocadiscos. (☞ p. 20)

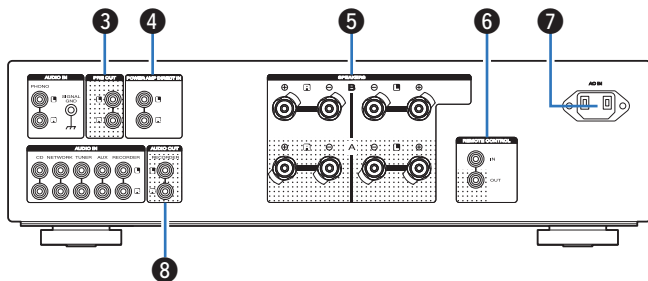

3 Conectores PRE OUT

Se utilizan para añadir equipos como un amplificador de potencia o un subwoofer. (🔧 p. 22)



- Cuando conecte un subwoofer, consulte también el manual de instrucciones del subwoofer.

4 Conectores del amplificador de potencia directa (POWER AMP DIRECT IN)

Sirven para conectar un preamplificador cuando esta unidad se emplea como amplificador de potencia. (🔧 p. 22)

5 Terminales de altavoces (SPEAKERS)

Sirven para conectar los altavoces. (🔧 p. 16)

6 Conectores de entrada/salida del mando a distancia (REMOTE CONTROL)

Sirven para realizar la conexión con un dispositivo de audio Marantz compatible con la función de mando a distancia. (🔧 p. 23)

7 Entrada de CA (AC IN)

Sirve para conectar el cable de alimentación. (🔧 p. 24)

8 Conectores AUDIO OUT (RECORDER)

Sirven para conectar el conector de entrada de un grabador. (🔧 p. 21)



Mando a distancia

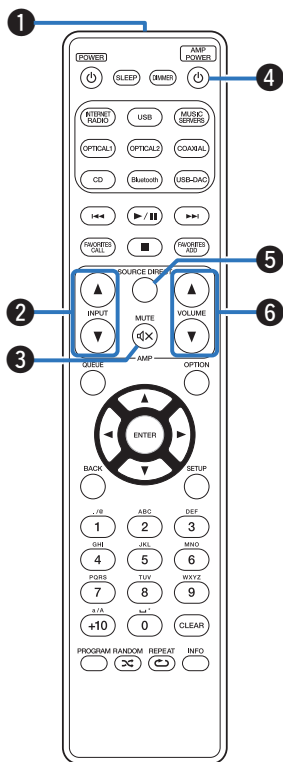

Funcionamiento de esta unidad

- 1 Transmisor de señales del mando a distancia**
Transmite las señales del mando a distancia. (👉 p. 5)
- 2 Botones de selección de la fuente de entrada (INPUT ▲▼)**
Permite seleccionar la fuente de entrada. (👉 p. 27)
- 3 Botón MUTE (🔇)**
Permite silenciar la salida de audio. (👉 p. 27)
- 4 Botón AMP POWER (🔌)**
Permite encender y apagar la unidad (modo de espera). (👉 p. 26)
- 5 Botón SOURCE DIRECT**
Enciende/apaga el modo de fuente directa. (👉 p. 28)
- 6 Botones VOLUME (▲▼)**
Permiten ajustar el nivel de volumen. (👉 p. 27)



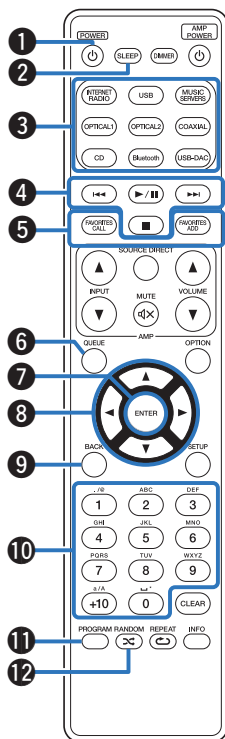

■ Funcionamiento del reproductor de CD en red

Se puede operar un reproductor de CD en red Marantz.

- 1 **Botón POWER (⏻)**
- 2 **Botón SLEEP (⏸)**
- 3 **Botones de selección de la fuente de entrada**
- 4 **Botones de sistema**
 - Botones de salto (⏮/⏭)
 - Botón de reproducción/pausa (▶/⏪)
 - Botón de parada (■)
- 5 **Botones FAVORITES CALL / ADD**
- 6 **Botón QUEUE**
- 7 **Botón ENTER (↵)**
- 8 **Botones del cursor (⬆/⬇/⬅/➡/⬆)**
- 9 **Botón BACK (⏪)**
- 10 **Botones numéricos (0 – 9, +10)**
- 11 **Botón PROGRAM (📌)**
- 12 **Botón RANDOM (🎲)**



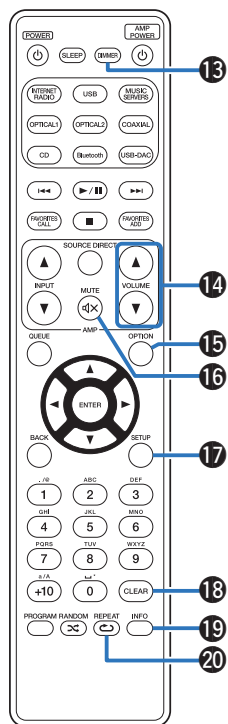

- 13 Botón DIMMER
- 14 Botones VOLUME (▲▼)
- 15 Botón OPTION
- 16 Botón MUTE (🔇)
- 17 Botón SETUP
- 18 Botón CLEAR
- 19 Botón de información (INFO)
- 20 Botón REPEAT (↺)



- El mando a distancia podría no operar algunos productos.
- 14 y 16 solo funciona cuando el código del mando a distancia se ajusta a modo de funcionamiento de reproductor de CD en red. Para obtener más información, consulte el manual de instrucciones de su reproductor de CD en red Marantz.



■ Contenido

Conexión de altavoces	16
Conexión de un dispositivo de reproducción	20
Conexión de un dispositivo de grabación	21
Conexión de un preamplificador o amplificador de potencia	22
Conexión de dispositivos con conectores de mando a distancia	23
Conexión del cable de alimentación	24

NOTA

- No conecte el cable de alimentación hasta que se hayan completado todas las conexiones.
- No junte los cables de alimentación con los cables de conexión en un mismo mazo. De lo contrario, se podrían ocasionar zumbidos o ruido.

■ Cables necesarios para las conexiones

Utilice los cables necesarios en función de los dispositivos que quiera conectar.

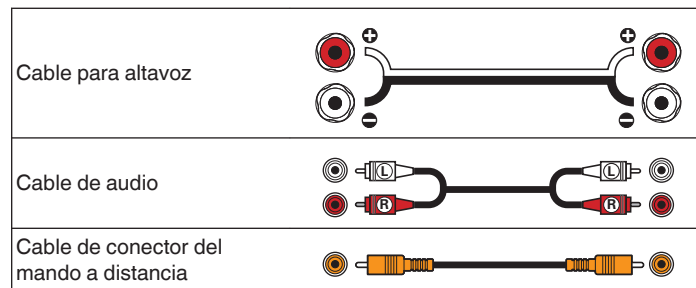

Conexión de altavoces

NOTA

- Desconecte el enchufe de esta unidad de la alimentación de la toma de corriente antes de conectar los altavoces.
- Conecte los cables de los altavoces de manera que no sobresalgan de los terminales de altavoces. El circuito de protección puede activarse si los alambres de los cables hacen contacto con el panel trasero o si los lados + y - hacen contacto entre sí. ("Circuito de protección" (ver p. 40))
- Nunca toque los terminales de altavoces mientras el cable de alimentación esté conectado. Si lo hace, puede provocar una descarga eléctrica.
- Utilice altavoces con impedancias dentro de los rangos que se muestran a continuación para adaptarse al uso previsto.

Terminales de los altavoces utilizados en esta unidad	Núm. de altavoces conectados	Altavoz Impedancia
SPEAKERS A (Conexión estándar)	2 (un juego)	4 – 16 Ω/ohm
SPEAKERS B	2 (un juego)	4 – 16 Ω/ohm
SPEAKERS A y SPEAKERS B	4 (dos juegos)	8 – 16 Ω/ohm
SPEAKERS A y SPEAKERS B (Conexión de doble cableado)	2 (un juego)	4 – 16 Ω/ohm

Conexión de los cables para los altavoces

Compruebe cuidadosamente los canales izquierdo (L) y derecho (R) y las polaridades + (rojo) y - (blanco) de los altavoces que va a conectar a esta unidad, y asegúrese de conectar los canales y las polaridades correctamente.

- 1 Quite aproximadamente 3/8 pulgadas (10 mm) del revestimiento del extremo del cable de altavoz y enrolle firmemente el conductor interior del cable o conéctele un terminal.



- 2 Gire el terminal de altavoz en el sentido contrario a las agujas del reloj para soltarlo.



- 3 Inserte el alambre del cable de altavoz en el terminal de altavoz.

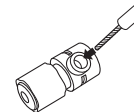

- 4** Gire el terminal de altavoz en el sentido de las agujas del reloj para apretarlo.



Conector de orejeta



Al utilizar una clavija tipo banana

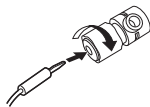

Conexión de altavoz A/B

Esta unidad está equipada con dos juegos de terminales de altavoces (SPEAKER A y SPEAKER B). Se puede conectar un juego de altavoces a cada juego de terminales y se puede conectar un total de dos juegos de altavoces.

Se emite la misma señal desde los terminales de SPEAKERS A y SPEAKERS B.

Cuando sólo hay un juego de altavoces conectado, utilice los terminales de SPEAKERS A o SPEAKERS B.

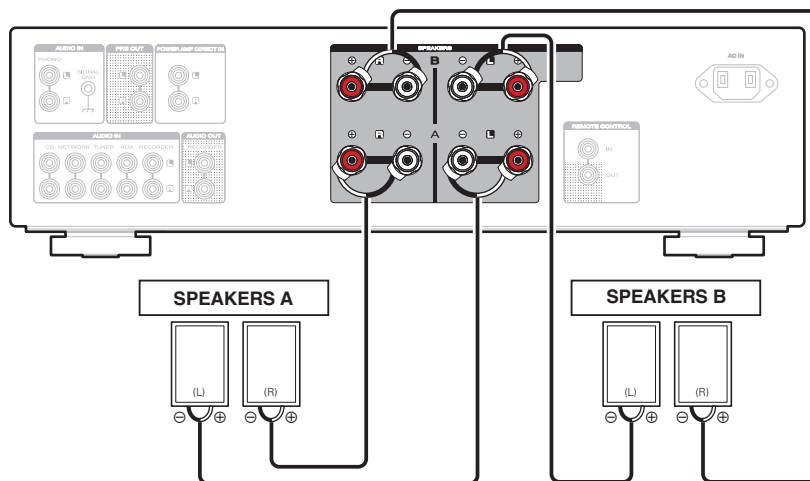

Conexión de doble cableado

Esta conexión limita el efecto de la interferencia de señales entre los altavoces de rango alto (tweeters) y los altavoces de rango bajo (woofers), lo que le permite disfrutar de una reproducción de gran calidad.

Al conectar altavoces de doble cableado, conecte los terminales de rango medio y alto a SPEAKERS B (o SPEAKERS A), y los terminales de rango bajo a SPEAKERS A (o SPEAKERS B).

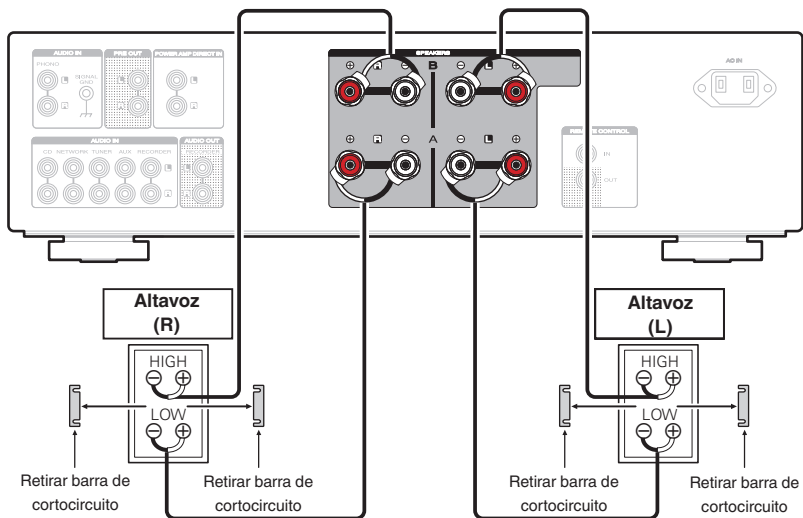

Conexión de un dispositivo de reproducción

Puede conectar giradiscos, sintonizadores, reproductores de Blu-ray Disc, reproductores de CD y reproductores de audio en red a esta unidad. Esta unidad es compatible con giradiscos equipados con una cápsula fonográfica de imán móvil (MM). Cuando se conecta un giradiscos con un cartucho de bobina móvil (MC) de salida baja, use un transformador que lo actualice o un amplificador con cabezal MC disponible en comercios. Si configura esta fuente de entrada de la unidad en “PHONO” y accidentalmente sube el volumen sin haber conectado un giradiscos, es posible que se oiga un zumbido proveniente de los altavoces.

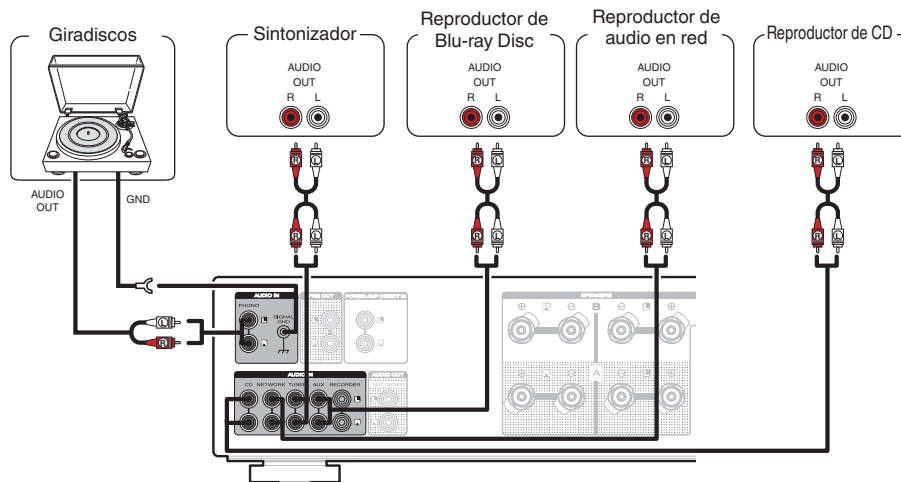

NOTA

- El terminal de tierra (SIGNAL GND) de esta unidad no es para la conexión de seguridad a tierra. Si se conecta esta terminal cuando hay mucho ruido, el ruido se puede reducir. Tenga en cuenta que, en función del giradiscos, la conexión de la línea de tierra puede tener el efecto contrario y aumentar el ruido. En este caso, no es necesario que conecte la línea de tierra.

Conexión de un dispositivo de grabación

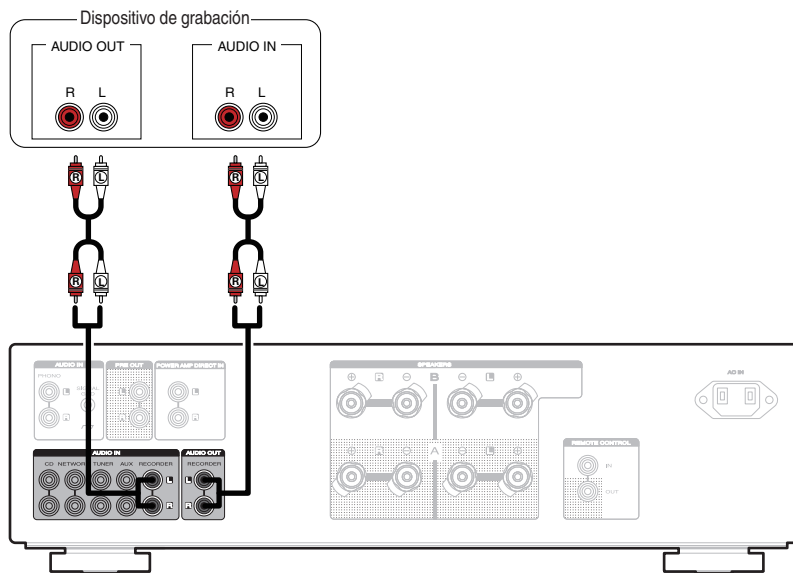

NOTA

- Nunca inserte la clavija cortocircuitadora en los conectores de salida de grabación (AUDIO OUT RECORDER). Si lo hace, se pueden producir daños en la unidad.



Conexión de un preamplificador o amplificador de potencia

Conecte un amplificador de potencia a la unidad para utilizarlo como preamplificador, o conecte un preamplificador a la unidad para utilizarlo como amplificador de potencia.

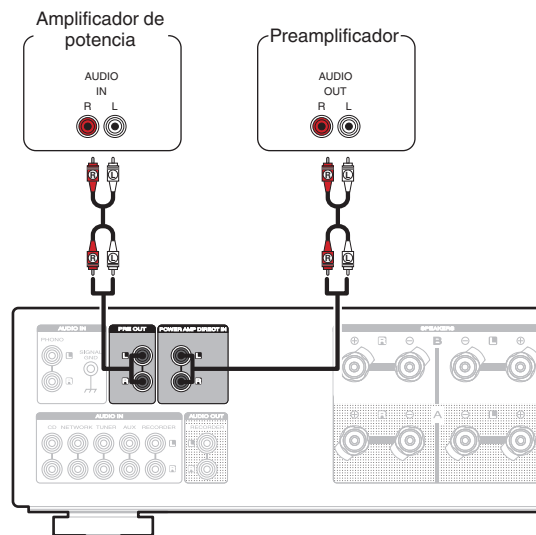

- Cuando se conecta un preamplificador a esta unidad y la unidad se utiliza como amplificador de potencia, encienda el amplificador de potencia directa. (🔗 p. 32)

NOTA

- Nunca inserte la clavija cortocircuitadora en los terminales PRE OUT. Si lo hace, se pueden producir daños en la unidad.



Conexión de dispositivos con conectores de mando a distancia

Cómo realizar operaciones con el mando a distancia en esta unidad sin contacto visual

Puede conectar un receptor infrarrojos externo a los conectores REMOTE CONTROL para realizar operaciones en esta unidad con el mando a distancia proporcionado sin tener contacto visual. Esto puede ser necesario si la unidad está oculta en un mueble o una esquina, de modo que no pueda apuntar directamente con el mando a distancia al dispositivo.

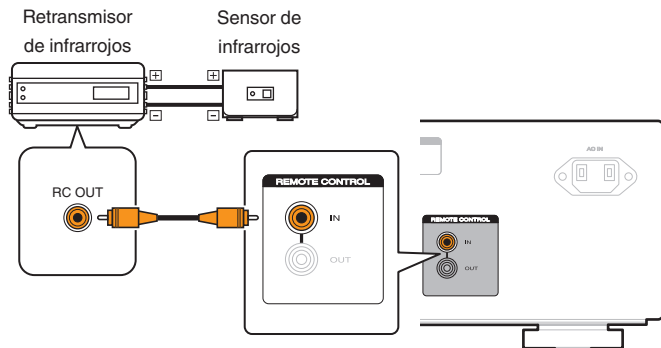

Conexión remota de dispositivos de audio Marantz

Puede transmitir señales del mando a distancia simplemente si conecta un dispositivo de audio Marantz a los conectores REMOTE CONTROL IN/OUT mediante el cable de conexión de mando a distancia proporcionado con el dispositivo.

Ajuste el interruptor del mando a distancia situado en el panel trasero del componente de audio conectado en "EXTERNAL" para poder usar esta función.

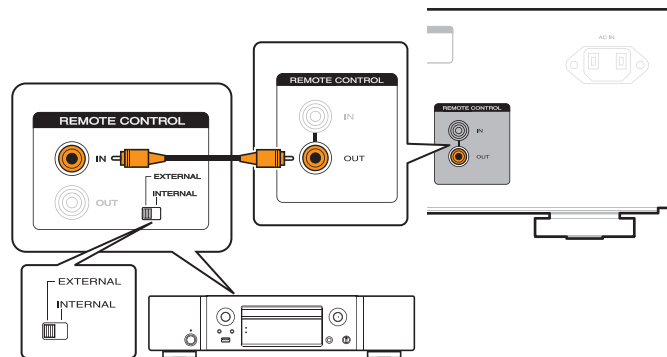

Conexión del cable de alimentación

Después de completar todas las conexiones, introduzca el enchufe en la alimentación de la toma de corriente.

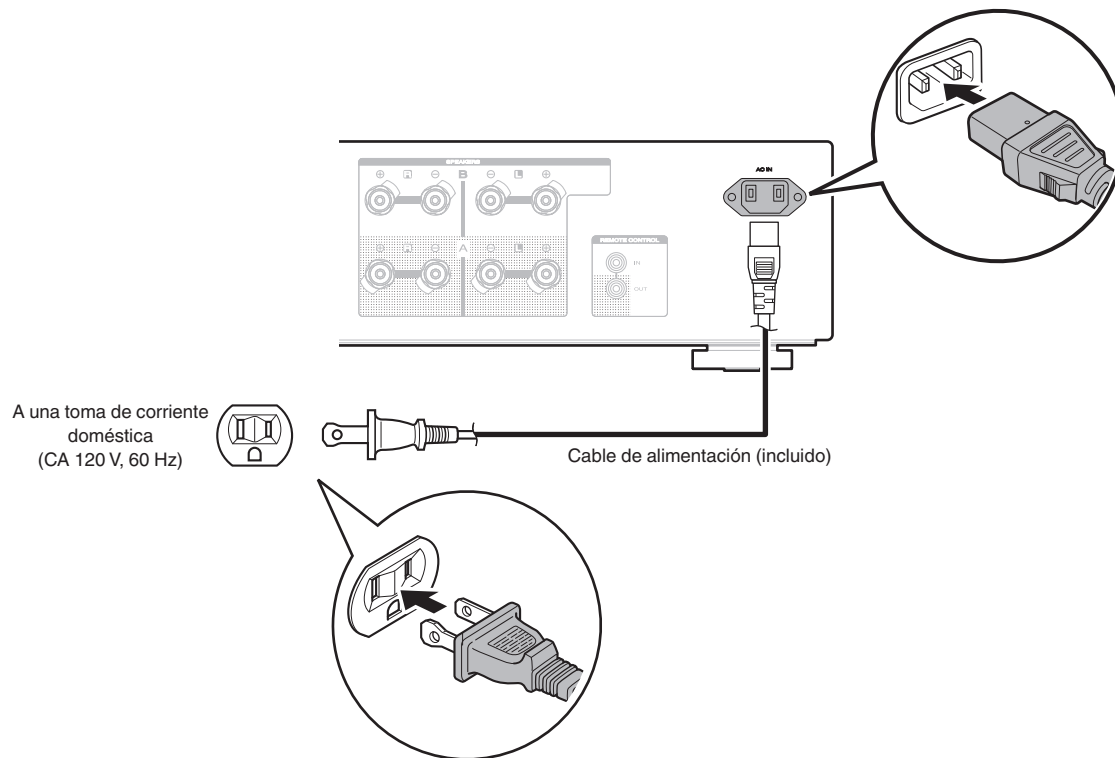

■ Contenido

Encendido	26
Cambio de la unidad al modo de espera	26
Selección de los altavoces desde los que se emitirá el sonido	27
Selección de la fuente de entrada	27
Ajuste del volumen	27
Interrupción temporal de la salida de sonido	27
Ajuste del tono	28
Reproducción de CD	28
Grabación	29



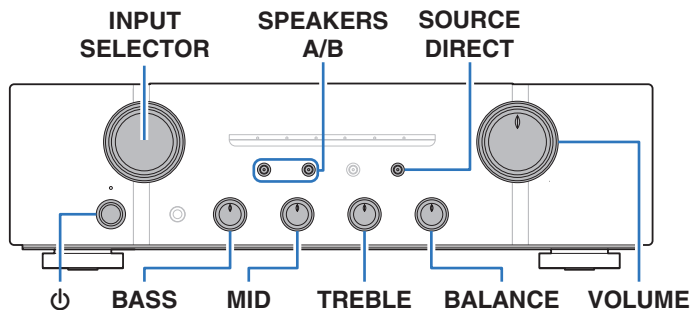
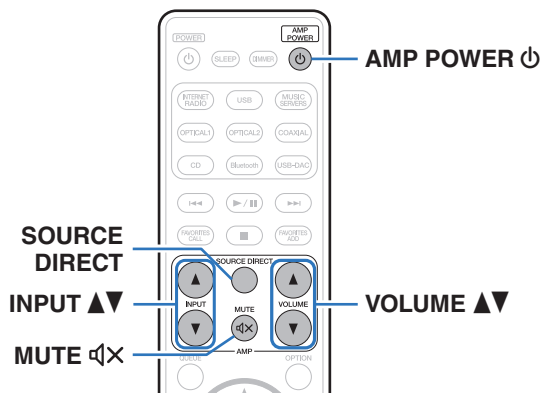

Encendido

1 Pulse en la unidad principal para encenderla.

Se ilumina en azul el indicador de entrada de la fuente seleccionada.



- Pulse AMP POWER  en el mando a distancia para encender la unidad cuando se encuentra en el modo de espera.
- Puede también girar INPUT SELECTOR en la unidad principal para encender la unidad cuando está en modo de espera.

NOTA

- Gire VOLUME en la unidad principal para ajustar el volumen hasta el nivel más bajo antes de encender la unidad.

Cambio de la unidad al modo de espera

1 Pulse AMP POWER en el mando a distancia.

El indicador de alimentación se ilumina en rojo.

NOTA

- Se sigue suministrando energía a parte de los circuitos aunque la unidad esté en modo de espera. Cuando abandone la casa durante largos periodos de tiempo o se vaya de vacaciones, pulse  en la unidad principal para apagar la alimentación, o desconecte el cable de alimentación de la toma de corriente.



Selección de los altavoces desde los que se emitirá el sonido

- 1 **Utilice SPEAKERS A/B en la unidad principal para seleccionar el sistema de altavoces que se empleará para reproducir el sonido.**

El indicador de los altavoces seleccionados se ilumina.



- Al utilizar auriculares, presione SPEAKERS A/B para apagar todos los indicadores y apague la salida de audio desde los terminales de altavoz.

Selección de la fuente de entrada

- 1 **Utilice INPUT ▲▼ para seleccionar la fuente de entrada que se va a reproducir.**

El indicador de la fuente de entrada seleccionada se ilumina en azul.



- También puede seleccionar la fuente de entrada si gira INPUT SELECTOR en la unidad principal.

Ajuste del volumen

- 1 **Utilice VOLUME ▲▼ para ajustar el volumen.**



- También puede ajustar el volumen girando VOLUME en la unidad principal.

Interrupción temporal de la salida de sonido

- 1 **Pulse MUTE ⏏.**

El indicador de la fuente de entrada establecida en esos momentos se ilumina en rojo.



- Para cancelar el modo de silencio, pulse MUTE ⏏ de nuevo.



Ajuste del tono

- 1 Pulse SOURCE DIRECT para desactivar el modo de fuente directa.**
Se apaga el indicador SOURCE DIRECT.
- 2 Gire los controles BASS, MID, TREBLE y BALANCE de esta unidad para ajustar el tono.**



- También puede pulsar SOURCE DIRECT en la unidad principal para desactivar el modo de fuente directa.

Reproducción de CD

En esta sección se utiliza la reproducción de un CD como ejemplo.

- 1 Pulse  en la unidad principal para encenderla.**
- 2 Utilice INPUT ▲▼ para cambiar la fuente de entrada a “CD”.**
El indicador de entrada “CD” se ilumina en azul.
- 3 Reproduzca el CD.**
- 4 Utilice VOLUME ▲▼ para ajustar el volumen.**

■ Reproducción en modo de fuente directa



La señal no pasa a través del circuito de ajuste de tono (BASS, MID, TREBLE y BALANCE), lo que provoca una reproducción con mayor calidad de sonido.

- 1 Pulse SOURCE DIRECT para activar el modo de fuente directa.**
Se ilumina el indicador SOURCE DIRECT.



Grabación

Las señales de audio que se introducen en esta unidad se pueden enviar a un dispositivo de grabación externo. Al grabar audio desde un dispositivo de grabación conectado a esta unidad, el audio se puede grabar con el dispositivo de grabación conectado a esta unidad.

- 1 Pulse  en esta unidad para encenderla.**
- 2 Utilice INPUT   para cambiar a la fuente de entrada desde la que desee grabar.**

El indicador de la fuente de entrada seleccionada se ilumina en azul.

- 3 Se inicia la grabación.**
 - Para obtener información sobre las operaciones, consulte el manual del usuario del dispositivo de grabación.



■ Contenido

Ajuste del modo de espera automático	31
Ajuste del modo de amplificador de potencia directa	32



Ajuste del modo de espera automático

Puede configurar la unidad para que acceda automáticamente al modo de espera si no se registra funcionamiento durante 30 minutos cuando no hay entrada de audio (modo de espera automático).

El modo de espera automático está desactivado de forma predeterminada.

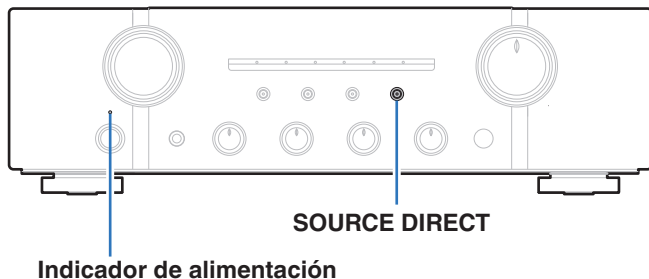

Activación del modo de espera automático

- 1 Mantenga pulsado **SOURCE DIRECT** en la unidad principal durante más de 5 segundos para activar el modo de espera automático.

El indicador de alimentación parpadea tres veces.

Desactivación del modo de espera automático

- 1 Mantenga pulsado **SOURCE DIRECT** en la unidad principal durante más de 5 segundos para desactivar el modo de espera automático.

El indicador de alimentación parpadea una vez.

Ajuste del modo de amplificador de potencia directa

Cuando se conecta un preamplificador a esta unidad y la unidad se utiliza como amplificador de potencia, siga las siguientes indicaciones para encender el modo de amplificador de potencia directa.

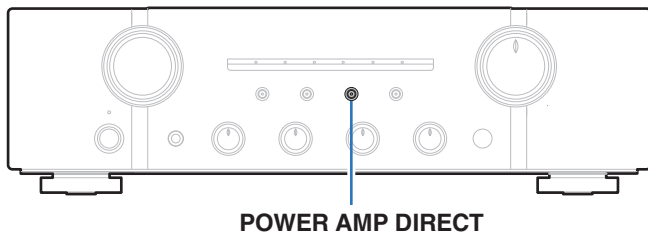

Desactivación del modo de amplificador de potencia directa

- Mantenga pulsado POWER AMP DIRECT durante más de 3 segundos para desactivar el modo de amplificador de potencia directa.**

El indicador de amplificador de potencia directa se apaga y el modo de amplificador de potencia directa se desactiva.

NOTA

- Cuando está encendido el modo de amplificador de potencia directa, el ajuste del volumen, balance y tono no surtirá ningún efecto. Ajuste el volumen en el preamplificador.
- La fuente de entrada no puede modificarse cuando esté encendido el modo de amplificador de potencia directa.
- Cuando el modo de amplificador de potencia directa se activa, la unidad principal se reproduce al volumen máximo. Compruebe el nivel de salida del dispositivo de entrada antes de comenzar la reproducción y ajuste el volumen según sea necesario.

Activación del modo de amplificador de potencia directa

- Mantenga pulsado POWER AMP DIRECT durante más de 3 segundos para activar el modo de amplificador de potencia directa.**

El indicador de amplificador de potencia directa se ilumina y el modo de amplificador de potencia directa queda activado. La función de cambio de fuente de entrada de la unidad se desactiva, y el dispositivo conectado al terminal de entrada del amplificador de potencia directa se reproduce.

■ Contenido

Consejos

Quiero ajustar el tono por mí mismo	34
Quiero un sonido de reproducción que sea fiel al sonido original	34
Quiero utilizar altavoces compatibles con el doble cableado	34
Quiero controlar un reproductor de CD en red Marantz con el mando a distancia de esta unidad	34
Quiero utilizar esta unidad como amplificador de potencia	34
Quiero utilizar esta unidad como preamplificador	34

Resolución de problemas

El equipo no se enciende/El equipo se apaga	36
No se pueden realizar operaciones con el mando a distancia	37
No se reproduce sonido	38
No se reproduce el sonido que deseo	38
El sonido se interrumpe o se produce ruido	39



Consejos

Quiero ajustar el tono por mí mismo

- Utilice los mandos BASS, MID, TREBLE y BALANCE para ajustar el sonido tal y como desee. (📖 p. 28)

Quiero un sonido de reproducción que sea fiel al sonido original

- Active el modo de fuente directa. (📖 p. 28)

Quiero utilizar altavoces compatibles con el doble cableado

- Esta unidad es compatible con las conexiones de doble cableado. Disfrute de una reproducción de alta calidad con las conexiones de doble cableado. (📖 p. 19)

Quiero controlar un reproductor de CD en red Marantz con el mando a distancia de esta unidad

- Los reproductores de CD en red Marantz pueden operarse también con el mando a distancia de esta unidad. Consulte también los manuales de instrucciones del reproductor de CD en red. (📖 p. 13)

Quiero utilizar esta unidad como amplificador de potencia

- Active el modo de amplificador de potencia directa. (📖 p. 32)

Quiero utilizar esta unidad como preamplificador

- Conecte un amplificador de potencia a los conectores PRE OUT de esta unidad. (📖 p. 22)



Resolución de problemas

Si se produce algún problema, siga primero los pasos siguientes:

1. **¿Las conexiones están correctamente hechas?**
2. **¿Se está utilizando el equipo de acuerdo con las instrucciones del Manual del usuario?**
3. **¿Los otros componentes funcionan correctamente?**

Si esta unidad no funciona correctamente, compruebe los síntomas correspondientes en esta sección.

Si los síntomas no coinciden con ninguno de los descritos aquí, consulte con su vendedor, ya que podría deberse a un fallo en esta unidad. En este caso, desconecte la alimentación eléctrica inmediatamente y póngase en contacto con la tienda donde compró esta unidad.



El equipo no se enciende/El equipo se apaga

El equipo no se enciende.

- Compruebe si se ha introducido correctamente el enchufe en la toma de corriente. (🔧 p. 24)

El equipo se apaga automáticamente.

- Está activado el modo de espera automático. Cuando pasen aprox. 30 minutos sin que se detecte entrada alguna de audio ni funcionamiento de la unidad, la unidad entrará automáticamente en el modo de espera. Para desactivar el modo de espera, pulse el botón SOURCE DIRECT durante 5 segundos o más. (🔧 p. 31)

La alimentación se apaga y el indicador de alimentación parpadea en rojo cada 0,5 segundos aproximadamente.

- Debido al aumento de temperatura en el interior de esta unidad, el circuito de protección se ha activado. Apague el equipo y espere una hora más o menos hasta que esta unidad se enfríe lo suficiente. Luego, conecte la alimentación de nuevo. (🔧 p. 40)
- Reinstale esta unidad en un lugar bien ventilado.

La alimentación se apaga y el indicador de alimentación parpadea en rojo cada 0,25 segundos aproximadamente.

- Compruebe las conexiones de los altavoces. Puede que se haya activado el circuito de protección porque el conductor interno del cable para altavoz haya entrado en contacto con otro conductor, o que un conductor interno se haya desconectado del conector y haya entrada en contacto con el panel trasero de esta unidad. Después de desenchufar el cable de alimentación, realice acciones correctivas como volver a enrollar bien el conductor interno del cable o arreglar el conector. Después, vuelva a conectar el cable. (🔧 p. 16)
- Baje el nivel de volumen y encienda el equipo de nuevo. (🔧 p. 26)

Cuando la alimentación se enciende, el indicador de alimentación parpadea en rojo cada 0,25 segundos aproximadamente.

- Fallo del circuito amplificador de esta unidad. Desenchufe el cable de alimentación y póngase en contacto con nuestro centro de atención al cliente.



No se pueden realizar operaciones con el mando a distancia

No se pueden realizar operaciones con el mando a distancia.

- Las pilas están agotadas. Sustitúyalas por pilas nuevas. (🔧 p. 5)
- Utilice el mando a distancia a una distancia máxima de 23 ft/7 m de la unidad y dentro de un ángulo de 30°. (🔧 p. 5)
- Retire los obstáculos existentes entre la unidad y el mando a distancia.
- Inserte las pilas en la dirección correcta, comprobando los signos ⊕ y ⊖. (🔧 p. 5)
- El sensor de mando a distancia del equipo está expuesto a luz intensa (luz directa del sol, luz de lámparas fluorescentes del tipo inversor, etc.). Instale el equipo en un lugar donde el sensor de mando a distancia no quede expuesto a luz intensa.
- Al utilizar un dispositivo de vídeo 3D, es posible que el mando a distancia de esta unidad no funcione debido a los efectos de las comunicaciones por infrarrojos entre unidades (como el TV y las gafas para la visualización de 3D). En ese caso, ajuste la dirección de las unidades con la función de comunicaciones 3D y su distancia para asegurarse de que no afectan al funcionamiento del mando a distancia de esta unidad.
- El código del mando a distancia de los botones de volumen (VOLUME ▲▼ y MUTE 🔇) está ajustado para funcionar con un reproductor de CD en red Marantz. Si el volumen de esta unidad no puede ajustarse utilizando el mando a distancia, mantenga pulsado ENTER y el botón numérico 2 simultáneamente durante 5 o más segundos para cambiar el código del mando a distancia a modo de funcionamiento AMP.



No se reproduce sonido

No se reproduce sonido a través de los altavoces.

- Compruebe las conexiones de todos los dispositivos. (🔧 p. 15)
- Inserte los cables de conexión por completo.
- Compruebe que los conectores de entrada y salida no están conectados a la inversa.
- Compruebe los cables en busca de daños.
- Compruebe que los cables para altavoz están bien conectados. Compruebe si los conductores internos de los cables entran en contacto con las piezas metálicas de los terminales de altavoces. (🔧 p. 16)
- Ajuste firmemente los terminales de altavoz. Compruebe si los terminales de altavoces están sueltos. (🔧 p. 16)
- Compruebe que se ha seleccionado la fuente de entrada correcta. (🔧 p. 27)
- El volumen se ajusta al nivel mínimo. Ajuste el volumen a un nivel adecuado. (🔧 p. 27)
- Cancele el modo de silencio. (🔧 p. 27)
- Compruebe la configuración de los botones SPEAKERS A/B. (🔧 p. 27)

No se reproduce el sonido que deseo

No se reproduce sonido a través de un altavoz específico.

- Compruebe que los cables para altavoz están bien conectados. (🔧 p. 16)
- Ajuste el mando de control BALANCE. (🔧 p. 28)

El sonido estéreo procedente de los altavoces izquierdo y derecho está invertido.

- Compruebe si los altavoces izquierdo y derecho están conectados en los terminales de altavoz correctos. (🔧 p. 18)



El sonido se interrumpe o se produce ruido

El sonido está distorsionado al reproducir un disco.

- Ajuste la presión de aguja adecuadamente.
- Compruebe la punta de la aguja.
- Reemplace el cartucho.

Al reproducir un disco, se reproduce un ruido de zumbido procedente de los altavoces.

- Compruebe si el giradiscos está conectado correctamente. (☞ p. 20)
- Si hay un TV o dispositivo AV cerca del giradiscos, puede que dichos dispositivos afecten al sonido de la reproducción. Instale el giradiscos en una ubicación lo más alejada posible del TV u otros dispositivos AV.

Al reproducir un disco, los altavoces emiten un zumbido cuando el volumen es alto. (fenómeno aullido)

- Instale el giradiscos y los altavoces lo más lejos posible entre sí. (☞ p. 20)
- Las vibraciones desde los altavoces se transmiten al reproductor a través del suelo. Utilice cojines, etc., para absorber las vibraciones de los altavoces.



Explicación de términos

Impedancia de altavoces

Este es un valor de resistencia de CA, indicado en Ω (ohm). Cuando este valor es más pequeño es posible obtener una mayor potencia.

Fuente directa

Hace posible la reproducción con una mayor fidelidad en la fuente, ya que las señales de audio de entrada se emiten omitiendo los circuitos de control de calidad de audio (BASS/MID/TREBLE/BALANCE).

Circuito de protección

Se trata de una función que evita que los componentes sufran daños cuando se produzca una anomalía en la red eléctrica, como una sobretensión o exceso de temperatura.

Información sobre Marcas Registradas



Adobe, el logotipo de Adobe y Reader son marcas comerciales o marcas comerciales registradas de Adobe Systems Incorporated en Estados Unidos u otros países.



Especificaciones

• Salida de alimentación RMS (transmisión simultánea en ambos canales 20 Hz – 20 kHz):	70 W x 2 (carga de 8 Ω /ohm) 100 W x 2 (carga de 4 Ω /ohm)
• Distorsión armónica total (transmisión simultánea en ambos canales 20 Hz – 20 kHz, carga de 8 Ω /ohm):	0,02 %
• Ancho de banda de salida (carga de 8 Ω /ohm, 0,06 %):	5 Hz – 60 kHz
• Frecuencia de respuesta (CD, 1 W, carga de 8 Ω /ohm):	5 Hz – 100 kHz \pm 3 dB
• Factor de descarga (carga de 8 Ω /ohm, 40 Hz – 20 kHz):	100
• Sensibilidad de entrada/impedancia de entrada	
PHONO (MM):	2,0 mV / 47 k Ω /kohm
CD, TUNER, NETWORK, AUX, RECORDER :	220 mV / 20 k Ω /kohm
POWER AMP DIRECT IN :	1,6 V / 15 k Ω /kohm
• Tensión/impedancia de salida	
PRE OUT :	1,6 V / 600 Ω /ohm
• Nivel de entrada PHONO máxima admisible (1 kHz) MM:	80 mV
• Variación RIAA (20 Hz – 20 kHz):	\pm 0,5 dB
• S/R (IHF-A, carga de 8 Ω /ohm)	
PHONO (MM):	87 dB (entrada de 5 mV y salida de 1 W)
CD, TUNER, NETWORK, AUX, RECORDER :	106 dB (entrada de 2 V y salida nominal)
POWER AMP DIRECT IN :	125 dB (salida nominal)



- **Control tono**

BASS (Graves) (50 Hz): ±10 dB

MID (Tonos medios) (900 Hz) : ±6 dB

TREBLE (Agudos) (15 kHz): ±10 dB

- **Fuente de alimentación:**

CA 120 V, 60 Hz

- **Consumo de energía:**

220 W

- **Consumo de energía en modo de espera:**

0,2 W

Con el fin de introducir mejoras, las especificaciones y el diseño del equipo están sujetos a cambios sin previo aviso.



■ Dimensiones (Unidad: pulg. (mm))

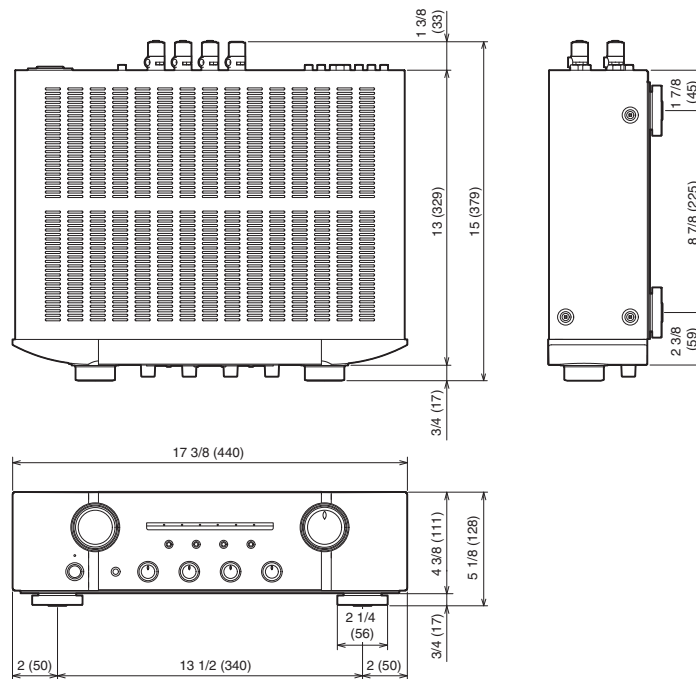

■ Peso: 26 libras 7 onzas (12,0 kg)

Índice alfabético

A		I		S	
Altavoces	16	Impedancia de altavoces	40	Silencio	27
Amplificador de potencia	22			Sintonizador	20
C		M		T	
Circuito de protección	40	Mando a distancia	12	Tono	28
Consejos	34	Modo de amplificador de potencia directa	32		
D		Modo de espera automático	31	V	
Dispositivo de grabación	21			Volumen	27
Doble cableado	19	P			
F		Panel delantero	8		
Fuente de entrada	27	Panel trasero	10		
Fuente directa	28, 40	Preamplificador	22		
G		R			
Giradiscos	20	Reproductor de audio en red	20		
		Reproductor de Blu-ray Disc	20		
		Reproductor de CD	20, 28		
		Resolución de problemas	35		



www.marantz.com

You can find your nearest authorized distributor or dealer on our website.

marantz[®] is a registered trademark.

3520 10570 00AMA

Copyright © 2017 D&M Holdings Inc. All Rights Reserved.