

marantz

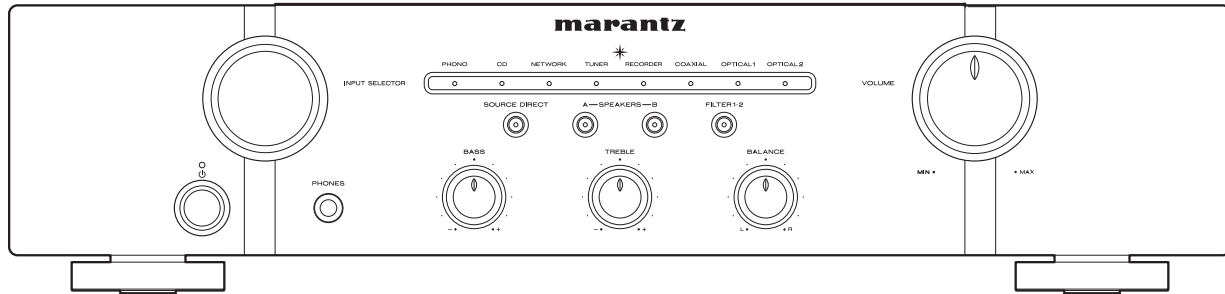

PM6007 | Integrated Amplifier

QUICK START GUIDE

Bienvenue

Nous vous remercions d'avoir choisi un amplificateur Marantz. Ce manuel vous expliquera toutes les étapes nécessaires à la configuration de votre amplificateur.

Avant de commencer

Contenu de la boîte

Guide de démarrage rapide

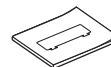

Amplificateur

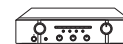

Manuel de l'utilisateur



Cordon d'alimentation



Instructions de sécurité



Télécommande (RC004PMCD)

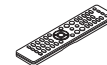

Garantie (Pour USA / Pour CANADA)



Piles R03/AAA



Éléments nécessaires à la configuration



Lecteur CD



Enceintes



Câbles d'enceinte



Veuillez noter que les illustrations figurant dans ce manuel ont un but explicatif et peuvent être différentes de votre appareil.

Paramétrage

Le processus de configuration compte six étapes.

- 1 Insérez les piles dans la télécommande
- 2 Connectez les enceintes au PM6007
- 3 Connectez le lecteur CD au PM6007
- 4 Branchez le cordon d'alimentation dans une prise murale
- 5 Mettez PM6007 sous tension, puis réglez les enceintes pour la sortie audio sur SPEAKERS A
- 6 Démarrez la lecture du CD

1 Insérez les piles dans la télécommande

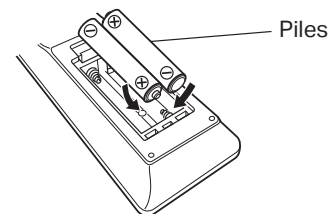
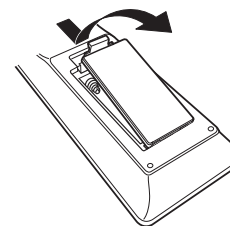

2 Connectez les enceintes au PM6007

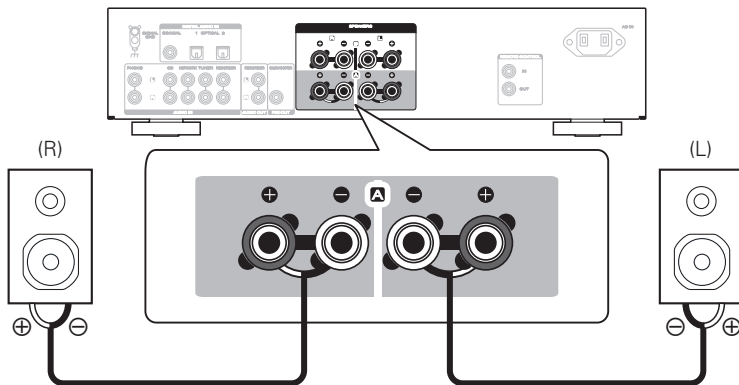

Connexion des câbles d'enceintes

- ① Ôtez environ 3/8 pouce (10 mm) de la gaine à l'extrémité du câble d'enceinte, puis torsadez le fil ou appliquez-y une prise.
- ② Tournez la borne de l'enceinte dans le sens inverse des aiguilles d'une montre pour la desserrer.
- ③ Insérez le fil du câble d'enceinte dans la garde de la borne d'enceinte.
- ④ Tournez la borne de l'enceinte dans le sens des aiguilles d'une montre pour la resserrer.



3 Connectez le lecteur CD au PM6007

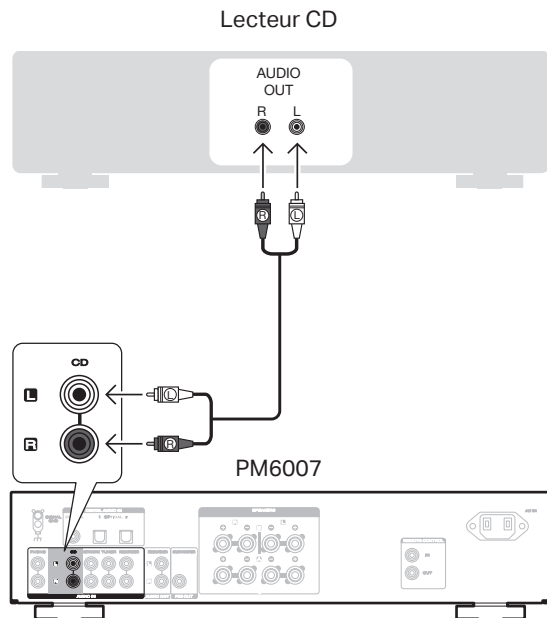

4 Branchez le cordon d'alimentation dans une prise murale

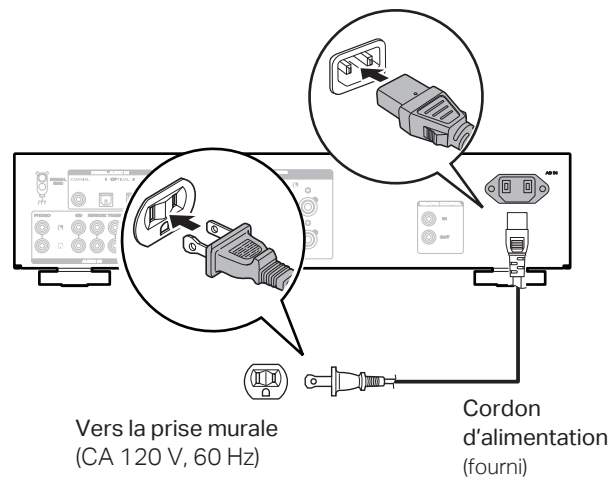

5 Mettez PM6007 sous tension, puis réglez les enceintes pour la sortie audio sur SPEAKERS A

- 1 Réduisez le volume au niveau minimum.

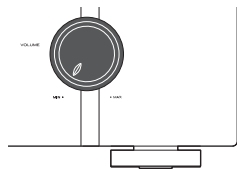

- 2 Appuyez sur la touche d'alimentation.

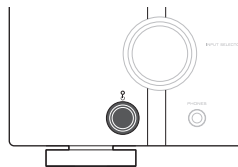

- 3 Appuyez sur SPEAKERS A. Le témoin SPEAKERS A s'allume et les enceintes pour la sortie audio sont réglées sur SPEAKERS A.

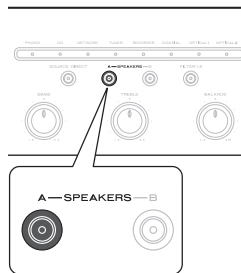

6 Démarrez la lecture du CD

- 1 Réglez la source d'entrée sur "CD".



- 2 Lancez la lecture sur le lecteur CD.

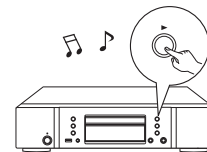

- 3 Ajustez le volume.

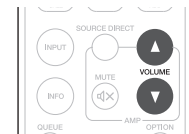

Manuel de l'Utilisateur

EN

FR

ES

- Reportez-vous au manuel sur Internet pour obtenir d'autres informations sur les fonctions et des détails sur la procédure de fonctionnement.

manuals.marantz.com/PM6007/NA/FR/



Manuel en ligne

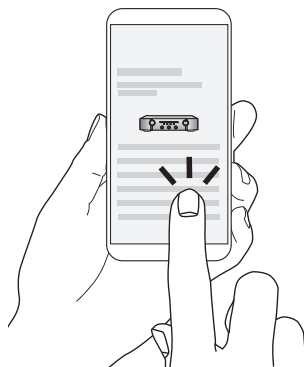

- Pour de plus amples informations, consultez **www.marantz.com**

www.marantz.com

You can find your nearest authorized distributor or dealer on our website.

marantz is a registered trademark.