



marantz®

Amplificador integrado **PM5005**

Puede imprimir más de una página de un PDF en una sola hoja de papel.

Panel
delantero

Panel trasero

Mando a
distancia

Índice
alfabético



Manual del usuario

Accesorios	4
Inserción de las pilas	5
Alcance del mando a distancia	5
Funciones	6
Sonido de gran calidad	6
Alto rendimiento	6
Funcionamiento sencillo	7
Nombres y funciones de las piezas	8
Panel delantero	8
Panel trasero	10
Mando a distancia	11

Conexiones

Conexión de altavoces	17
Conexión de altavoz A/B	18
Conexión de doble cableado	19
Conexión de un dispositivo de reproducción	20
Conexión de un dispositivo de grabación	21
Conexión de dispositivos con conectores de mando a distancia	22
Cómo realizar operaciones con el mando a distancia en esta unidad sin contacto visual	22
Conexión remota de dispositivos de audio Marantz	22
Conexión del cable de alimentación	23

Reproducción

Encendido	25
Selección de los altavoces desde los que se emitirá el sonido	26
Selección de la fuente de entrada	26
Ajuste del volumen	26
Interrupción temporal de la salida de sonido	26
Ajuste del tono	26
Reproducción de CD	27
Grabación	28



Ajustes

Ajuste del modo de espera automático	30
Desactivación del modo de espera automático	30
Activación del modo de espera automático	30
Ajuste de la función de recepción remota de señales	31
Deshabilitación de la función de recepción de señales del mando a distancia	31
Habilitación de la función de recepción de señales del mando a distancia	31
Ajuste de los códigos del mando a distancia	32
Ajuste de los códigos del mando a distancia para el mando a distancia	33
Ajuste de los códigos del mando a distancia para esta unidad	33

Consejos

Consejos	35
Resolución de problemas	36

Apéndice

Explicación de términos	40
Especificaciones	41
Índice alfabético	43







Le damos las gracias por la adquisición de este producto Marantz.

Para garantizar un funcionamiento correcto, lea atentamente las instrucciones de este manual del usuario antes de utilizar el producto. Después de leerlas, asegúrese de guardar el manual para futura referencia.

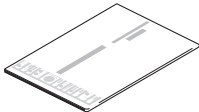
Accesorios

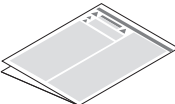
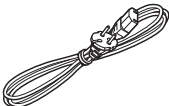
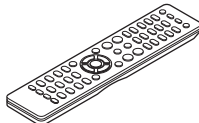
Compruebe que el producto va acompañado de las piezas siguientes.

 Guía de inicio rápido	 CD-ROM (Manual del usuario)	 Instrucciones de seguridad
 Cable de alimentación	 Unidad de mando a distancia (RC002PMCD)	 Pilas R03/AAA



Inserción de las pilas

- 1 Retire la tapa trasera en la dirección de la flecha y sáquela.

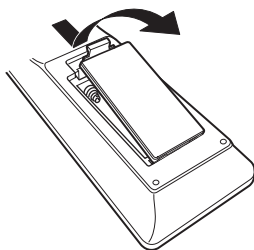

- 2 Introduzca dos pilas correctamente en el compartimento de las pilas como se indica.

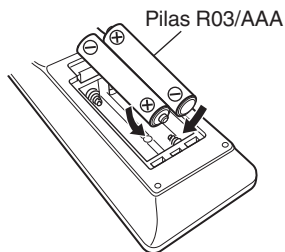

- 3 Coloque la tapa trasera en su lugar.

NOTA

- Para evitar daños o derrames del fluido de la batería:
 - No utilice una nueva batería junto con una ya utilizada.
 - No utilice dos tipos diferentes de baterías.
- Retire las baterías del mando a distancia si no lo va a utilizar por un largo periodo de tiempo.
- Si hay fluido de batería, limpie cuidadosamente el fluido en el compartimento de las baterías e inserte unas nuevas.

Alcance del mando a distancia

Para utilizar el mando a distancia, apúntelo hacia el sensor de mando a distancia.

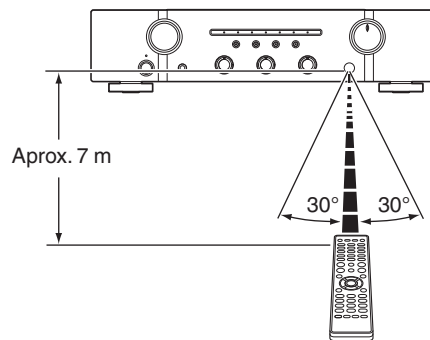

Funciones

Sonido de gran calidad

- **Amplificador de realimentación en corriente totalmente discreto**
Esta unidad emplea un circuito amplificador de realimentación en corriente de alta velocidad para su preamplificador y amplificador de potencia, de modo que las señales del reproductor de Super Audio CD puedan amplificarse con alta fidelidad. El amplificador de realimentación en corriente de alta velocidad reproduce un espacio de sonido natural.
- **Salida de alta potencia**
Esta unidad cuenta con un diseño esbelto, aunque incorpora una potente unidad de alimentación eléctrica para la reproducción dinámica de música con alta potencia.
- **Diseño de audio de gran calidad**
Esta unidad posee un diseño de audio de gran calidad como una trayectoria de señales minimizada, el uso de piezas con sonido de alta calidad y un potente circuito de alimentación, lo cual es posible únicamente en componentes de audio discretos.
- **Conectores de entrada de fonógrafo para conectar giradiscos**
Esta unidad cuenta con un amplificador de fonógrafo para que pueda conectar directamente un giradiscos y reproducir grabaciones (solamente se pueden utilizar cartuchos MM). (🔍 p. 20)
- **Dos juegos de terminales de salida de altavoces**
Además de utilizar dos juegos de altavoces (altavoces A y B), puede realizar la conexión a altavoces de doble cableado con terminales de entrada independientes para rango alto y rango bajo. (🔍 p. 19)
La unidad aloja terminales de tornillo que permiten la conexión de cables de audio gruesos.

Alto rendimiento

- **Función de control de tonalidad**
Esta unidad posee una función de control de tonalidad para el ajuste de sonidos graves (baja frecuencia) y agudos (alta frecuencia) a fin de producir el tono que prefiera. (🔍 p. 27)
- **Función LOUDNESS**
Esta unidad cuenta con LOUDNESS que permite oír con más facilidad la música que se reproduce a un nivel de volumen bajo. (🔍 p. 27)



Funcionamiento sencillo

- **Mando a distancia compatible con reproductores de CD y reproductores de audio en red**

El mando a distancia incluido con esta unidad permite controlar reproductores Marantz de CD y reproductores de audio en red, además de esta unidad. (👉 p. 12)

Esta unidad también permite cambiar entre tres códigos del mando a distancia. Al utilizar tres unidades en la misma zona, puede ajustar un código del mando a distancia diferente para cada unidad con el fin de controlarlas de forma independiente. (👉 p. 33)



Nombres y funciones de las piezas

Panel delantero

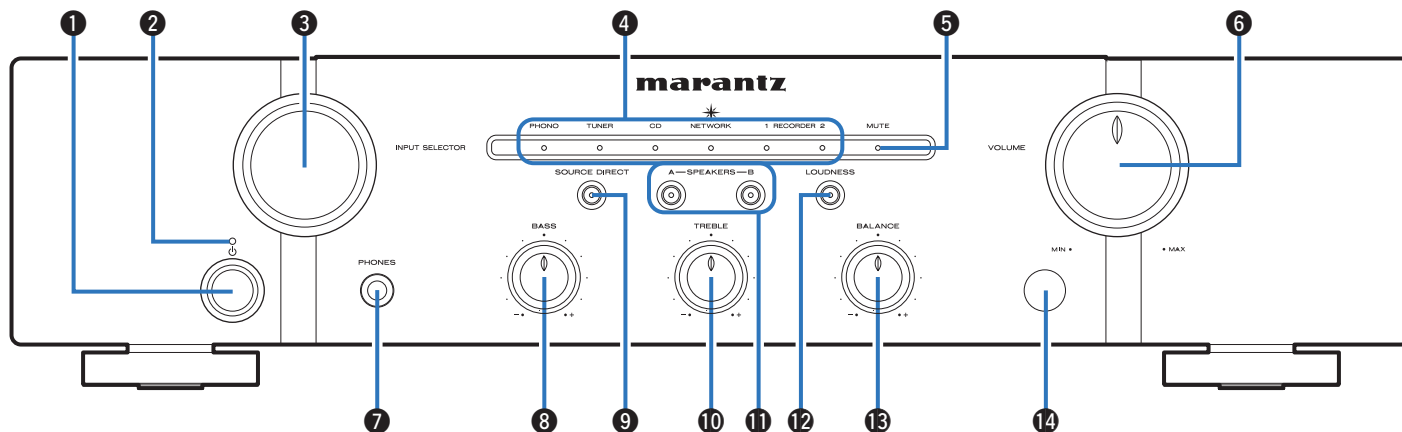

1 Botón de alimentación (⏻)

Permite encender y apagar la unidad. (👉 p. 25)

2 Indicador de alimentación

Se ilumina de las maneras siguientes en función del estado de la alimentación:

- Encendido: Desactivado
- Modo de espera: Rojo
- Apagado: Desactivado
- Cuando el circuito de protección se activa: Rojo (parpadeante)



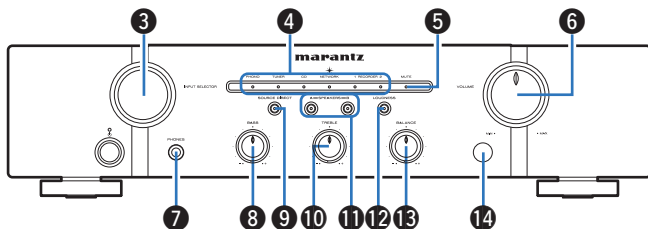

3 Mando de selección de fuente de entrada (INPUT SELECTOR)

Permite seleccionar la fuente de entrada. (☞ p. 26)

4 Indicadores de entrada (☞ p. 26)

5 Indicador MUTE

Se ilumina cuando el sonido se silencia. (☞ p. 26)

6 Mando VOLUME

Permiten ajustar el nivel de volumen. (☞ p. 26)

7 Conector de auriculares (PHONES)

Sirve para conectar los auriculares.

Desactive la salida del altavoz cuando se utilicen auriculares. (☞ p. 26)

NOTA

Para evitar pérdida de audición, no suba el volumen excesivamente cuando use los auriculares.

8 Mando de control BASS

Esta opción permite ajustar el nivel de volumen de los graves. (☞ p. 26)

9 Botón/indicador SOURCE DIRECT

Enciende/apaga el modo SOURCE DIRECT. (☞ p. 27)

10 Mando de control TREBLE

Este ajuste establece el nivel de volumen de los agudos. (☞ p. 26)

11 Botones/indicadores de cambio de altavoz (SPEAKERS A/B)

Permiten seleccionar el altavoz desde el que se emitirá el sonido. (☞ p. 26)

12 Botón/indicador LOUDNESS

Permite encender y apagar el modo LOUDNESS. (☞ p. 27)

13 Mando de control BALANCE

Permite ajustar el balance de la salida de volumen de los altavoces izquierdo y derecho. (☞ p. 26)

14 Sensor de mando a distancia

Recibe las señales del mando a distancia. (☞ p. 5)



Se pueden ajustar 8, 10, 12 y 13 cuando 9 está apagado (el modo SOURCE DIRECT está desactivado).



Panel trasero

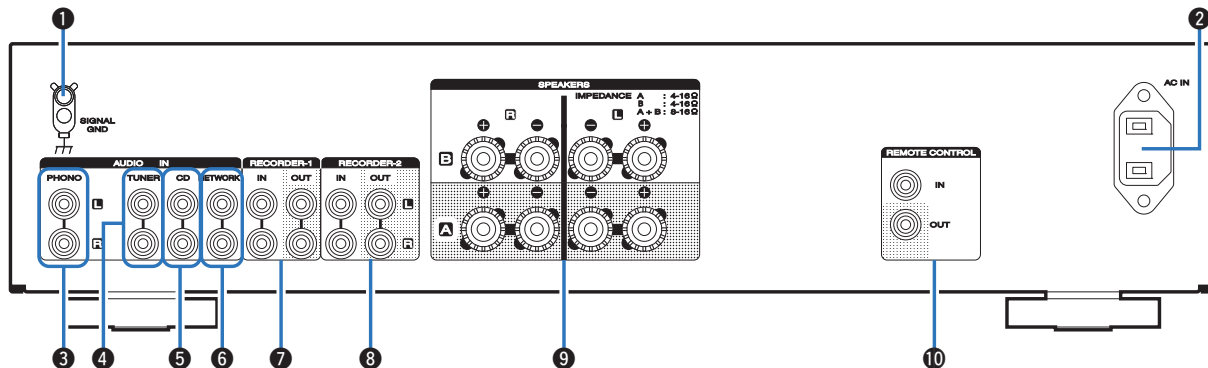

1 Conectores SIGNAL GND

Sirven para conectar un tocadiscos. (📖 p. 20)

2 Entrada de CA (AC IN)

Sirve para conectar el cable de alimentación. (📖 p. 23)

3 Conectores de entrada para giradiscos (PHONO)

Sirven para conectar un tocadiscos. (📖 p. 20)

4 Conectores de entrada para sintonizador (TUNER)

Sirven para conectar un sintonizador. (📖 p. 20)

5 Conectores de entrada para CD

Sirven para conectar un reproductor de CD. (📖 p. 20)

6 Conectores de entrada para reproductor de audio en red (NETWORK)

Sirven para conectar un reproductor de audio en red. (📖 p. 20)

7 Conectores de entrada/salida para grabador (RECORDER 1)

Sirven para conectar el conector de entrada/salida de un grabador. (📖 p. 21)

8 Conectores de entrada/salida para grabador (RECORDER 2)

Sirven para conectar el conector de entrada/salida de un grabador. (📖 p. 21)

9 Terminales de altavoces (SPEAKERS)

Sirven para conectar los altavoces. (📖 p. 17)

10 Conectores de entrada/salida del mando a distancia (REMOTE CONTROL)

Sirven para realizar la conexión con un dispositivo de audio Marantz compatible con la función de mando a distancia. (📖 p. 22)



Mando a distancia

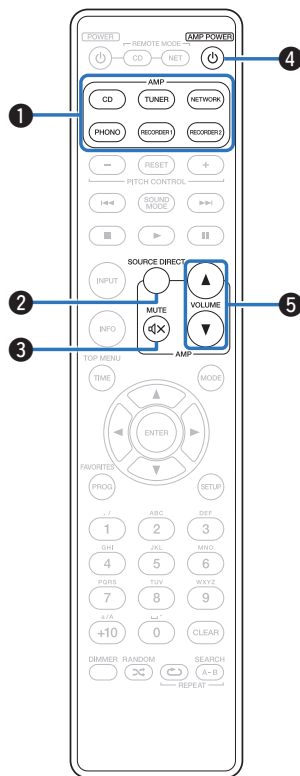

Operaciones del amplificador

- 1 Botones selectores de fuente de entrada**
 Permite seleccionar la fuente de entrada. (👉 p. 26)
- 2 Botón SOURCE DIRECT**
 Enciende/apaga el modo SOURCE DIRECT.
 (👉 p. 27)
- 3 Botón MUTE (🔇)**
 Permite silenciar la salida de audio. (👉 p. 26)
- 4 Botón AMP POWER (🔌)**
 Permite encender y apagar la unidad (modo de espera).
 (👉 p. 25)
- 5 Botones VOLUME (▲▼)**
 Permiten ajustar el nivel de volumen. (👉 p. 26)



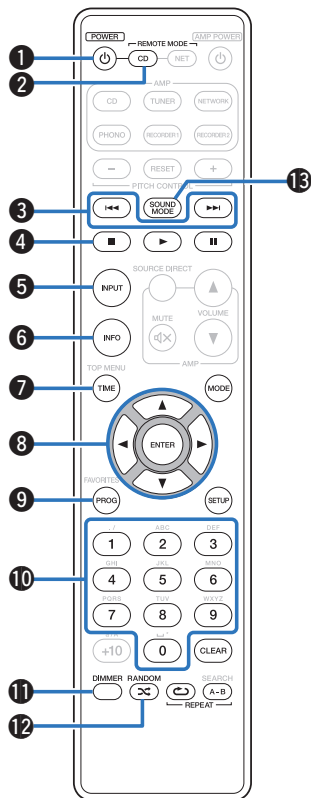

■ Funcionamiento del reproductor de CD

El mando a distancia incluido puede utilizarse para controlar reproductores de audio en red Marantz además de esta unidad. Para hacer funcionar un reproductor de CD Marantz, pulse el botón REMOTE MODE CD para cambiar el mando a distancia al modo de funcionamiento del reproductor de CD.

- El botón REMOTE MODE CD se ilumina durante aproximadamente dos segundos.

- 1 Botón POWER (d)
- 2 Botón de selección de modo remoto (REMOTE MODE CD)
- 3 Botones de omisión (I◀◀ y ▶▶I)
- 4 Botón de parada (■)
- 5 Botón de selección de la fuente de entrada (INPUT)
- 6 Botón de información (INFO)
- 7 Botón TIME
- 8 Botones del cursor (Δ▽◀▶)
- 9 Botón de programa (PROG)
- 10 Botones numéricos (0 - 9)
- 11 Botón DIMMER
- 12 Botón RANDOM (R)
- 13 Botón SOUND MODE



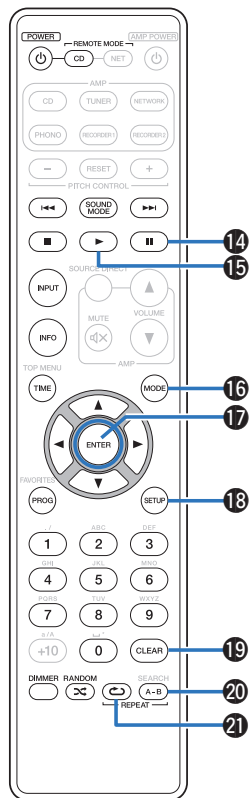

- 14 Botón de pausa (III)
- 15 Botón de reproducción (▶)
- 16 Botón de cambio de modo de reproducción (MODE)
- 17 Botón ENTER
- 18 Botón SETUP
- 19 Botón CLEAR
- 20 Botón REPEAT A-B
- 21 Botón REPEAT (↺)



El amplificador puede manejarse con los botones de funcionamiento del amplificador aunque el modo de mando a distancia esté ajustado en CD.



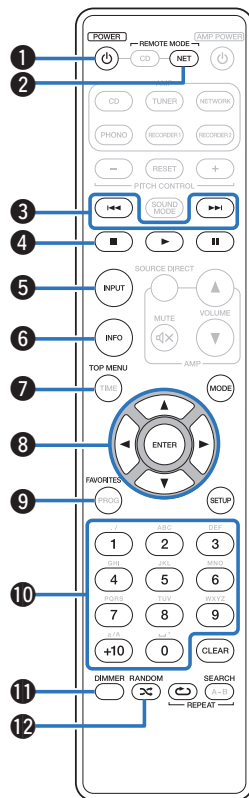

■ Funcionamiento del reproductor de audio en red

El mando a distancia incluido con esta unidad permite controlar reproductores de audio en red Marantz, además de esta unidad. Para controlar un reproductor de audio en red Marantz, pulse el botón REMOTE MODE NET para cambiar el mando a distancia al modo de funcionamiento de reproductor de audio en red.

- El botón REMOTE MODE NET se ilumina durante aproximadamente dos segundos.

- 1 Botón POWER (⏻)
- 2 Botón de selección de modo remoto (REMOTE MODE NET)
- 3 Botones de omisión (⏮ y ⏭)
- 4 Botón de parada (■)
- 5 Botón de selección de la fuente de entrada (INPUT)
- 6 Botón de información (INFO)
- 7 Botón TOP MENU
- 8 Botones del cursor (⬆, ⬇, ⬆, ⬇)
- 9 Botón FAVORITES
- 10 Botones numéricos (0 – 9, +10)
- 11 Botón DIMMER
- 12 Botón RANDOM (🎲)



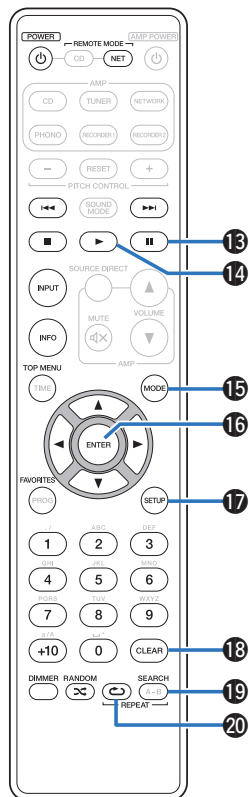

- 13 Botón de pausa (⏸)
- 14 Botón de reproducción (▶)
- 15 Botón de cambio de modo de reproducción (MODE)
- 16 Botón ENTER
- 17 Botón SETUP
- 18 Botón CLEAR
- 19 Botón de búsqueda (SEARCH)
- 20 Botón REPEAT (↺)



El amplificador puede manejarse con los botones de funcionamiento del amplificador aunque el modo de mando a distancia sea NET.



■ Contenido

Conexión de altavoces	17
Conexión de un dispositivo de reproducción	20
Conexión de un dispositivo de grabación	21
Conexión de dispositivos con conectores de mando a distancia	22
Conexión del cable de alimentación	23

NOTA

- No conecte el cable de alimentación hasta que se hayan completado todas las conexiones.
- No junte los cables de alimentación con los cables de conexión en un mismo mazo. De lo contrario, se podrían ocasionar zumbidos o ruido.

■ Cables necesarios para las conexiones

Utilice los cables necesarios en función de los dispositivos que quiera conectar.

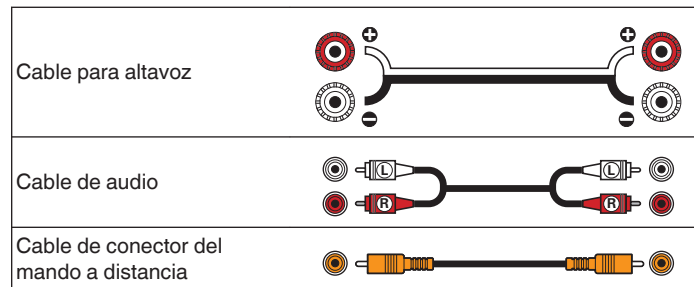

Conexión de altavoces

NOTA

- Desconecte el enchufe de esta unidad de la alimentación de la toma de corriente antes de conectar los altavoces.
- Conecte los cables de los altavoces de manera que no sobresalgan de los terminales de altavoces. El circuito de protección puede activarse si los alambres de los cables hacen contacto con el panel trasero o si los lados + y - hacen contacto entre sí. ("Circuito de protección" (ver p. 40))
- Nunca toque los terminales de altavoces mientras el cable de alimentación esté conectado. Si lo hace, puede provocar una descarga eléctrica.
- Utilice altavoces con impedancias dentro de los rangos que se muestran a continuación para adaptarse al uso previsto.

Terminales de los altavoces utilizados en esta unidad	Núm. de altavoces conectados	Altavoz Impedancia
SPEAKERS A (Conexión estándar)	2 (un juego)	4 – 16 Ω/ohm
SPEAKERS B	2 (un juego)	4 – 16 Ω/ohm
SPEAKERS A y SPEAKERS B	4 (dos juegos)	8 – 16 Ω/ohm
SPEAKERS A y SPEAKERS B (Conexión de doble cableado)	2 (un juego)	4 – 16 Ω/ohm

Conexión de los cables para los altavoces

Compruebe cuidadosamente los canales izquierdo (L) y derecho (R) y las polaridades + (rojo) y – (negro) de los altavoces que va a conectar a esta unidad, y asegúrese de conectar los canales y las polaridades correctamente.

- 1 Quite aproximadamente 10 mm del revestimiento del extremo del cable de altavoz y enrolle firmemente el conductor interior del cable o conecte un terminal.



- 2 Gire el terminal de altavoz en el sentido contrario a las agujas del reloj para soltarlo.



- 3 Inserte el alambre del cable de altavoz en el terminal de altavoz.



- 4 Gire el terminal de altavoz en el sentido de las agujas del reloj para apretarlo.



Conexión de altavoz A/B

Esta unidad está equipada con dos juegos de terminales de altavoces (SPEAKER A y SPEAKER B). Se puede conectar un juego de altavoces a cada juego de terminales y se puede conectar un total de dos juegos de altavoces.

Se emite la misma señal desde los terminales de SPEAKERS A y SPEAKERS.

Cuando sólo hay un juego de altavoces conectado, utilice los terminales de SPEAKERS A o SPEAKERS B.

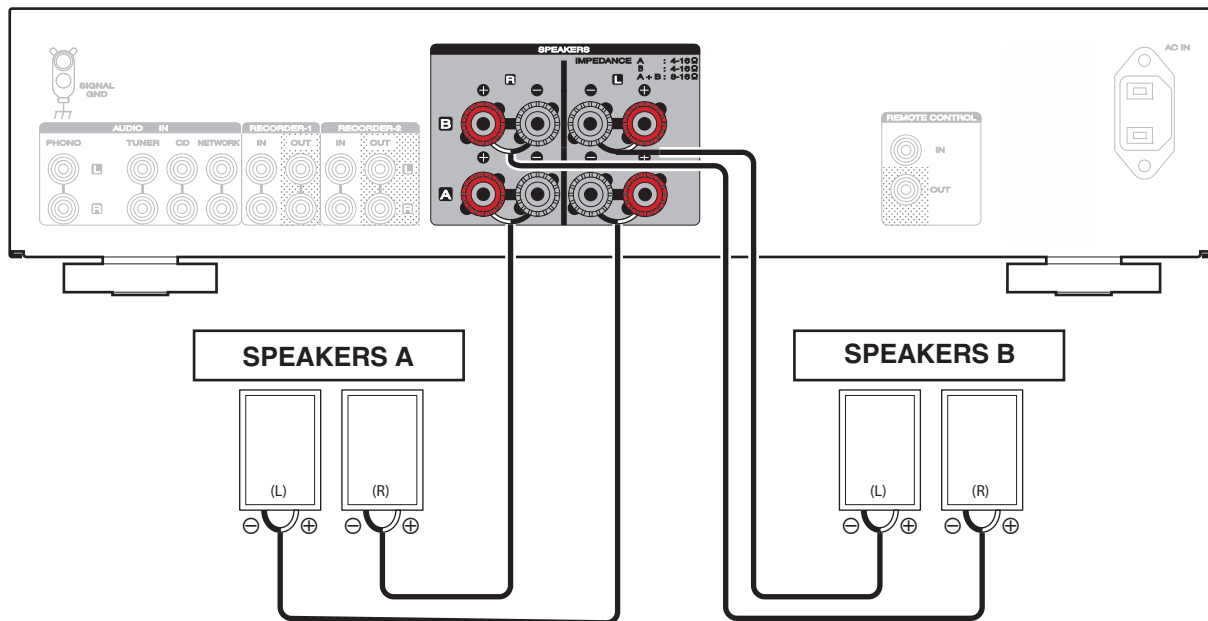

Conexión de doble cableado

Esta conexión limita el efecto de la interferencia de señales entre los altavoces de rango alto (tweeters) y los altavoces de rango bajo (woofers), lo que le permite disfrutar de una reproducción de gran calidad.

Al conectar altavoces de doble cableado, conecte los terminales de rango medio y alto a SPEAKERS A (o SPEAKERS B), y los terminales de rango bajo a SPEAKERS B (o SPEAKERS A).

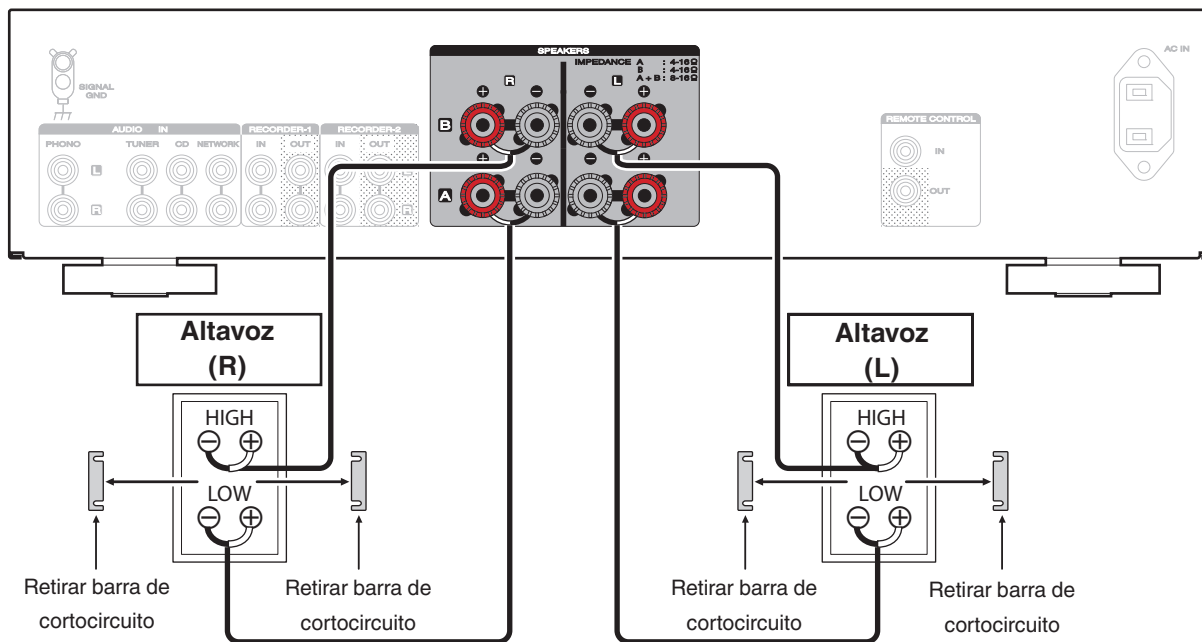

Conexión de un dispositivo de reproducción

Puede conectar giradiscos, sintonizadores, reproductores de CD y reproductores de audio en red a esta unidad.

Esta unidad es compatible con giradiscos equipados con una cápsula fonográfica de imán móvil (MM). Cuando se conecta un giradiscos con un cartucho de bobina móvil (MC) de salida baja, use un transformador que lo actualice o un amplificador con cabezal MC disponible en comercios.

Si configura esta fuente de entrada de la unidad en "PHONO" y accidentalmente sube el volumen sin haber conectado un giradiscos, es posible que se oiga un zumbido proveniente de los altavoces.

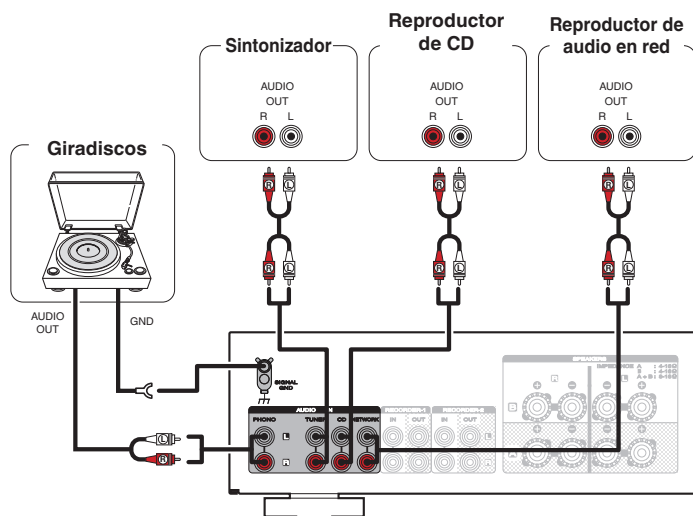

NOTA

El terminal de tierra (SIGNAL GND) de esta unidad no es para la conexión de seguridad a tierra. Si se conecta este terminal cuando hay mucho ruido, el ruido se puede reducir. Tenga en cuenta que, en función del giradiscos, la conexión de la línea de tierra puede tener el efecto contrario y aumentar el ruido. En este caso, no es necesario que conecte la línea de tierra.



Conexión de un dispositivo de grabación

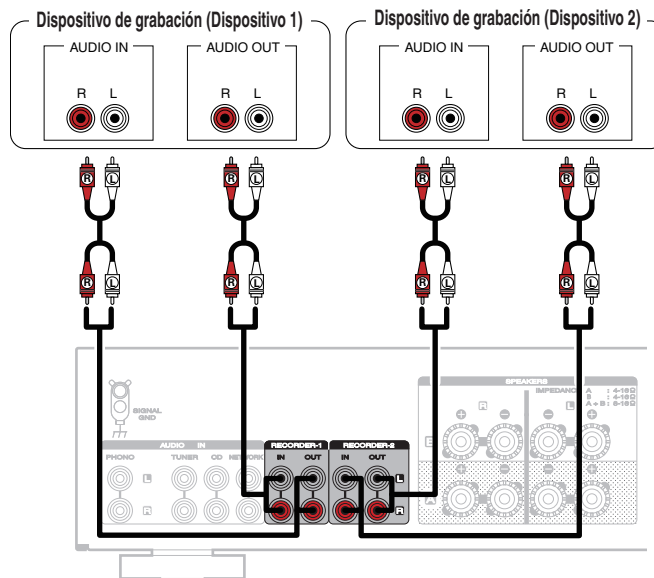

NOTA

Nunca inserte la clavija cortocircuitadora en los conectores de salida de grabación (RECORDER). Si lo hace, se pueden producir daños en la unidad.



Conexión de dispositivos con conectores de mando a distancia

Cómo realizar operaciones con el mando a distancia en esta unidad sin contacto visual

Puede conectar un receptor infrarrojos externo a los conectores REMOTE CONTROL para realizar operaciones en esta unidad con el mando a distancia proporcionado sin tener contacto visual. Esto puede ser necesario si la unidad está oculta en un mueble o una esquina, de modo que no pueda apuntar directamente con el mando a distancia al dispositivo.

Para hacerlo, desactive la función de recepción de señales del mando a distancia "Ajuste de la función de recepción remota de señales" (☞ p. 31).

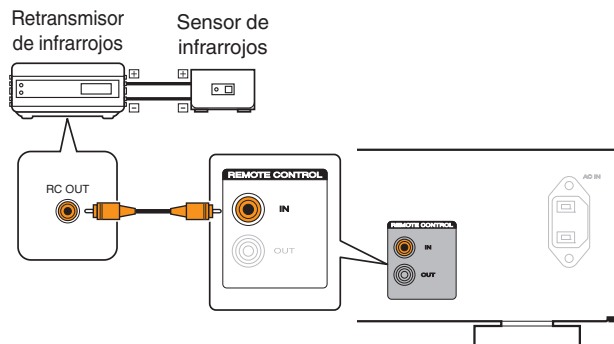

Conexión remota de dispositivos de audio Marantz

Puede transmitir señales del mando a distancia simplemente si conecta un dispositivo de audio Marantz a los conectores REMOTE CONTROL IN/OUT mediante el cable de conexión de mando a distancia proporcionado con el dispositivo.

Ajuste el interruptor del mando a distancia situado en el panel trasero del componente de audio conectado en "EXTERNAL" para poder usar esta función.

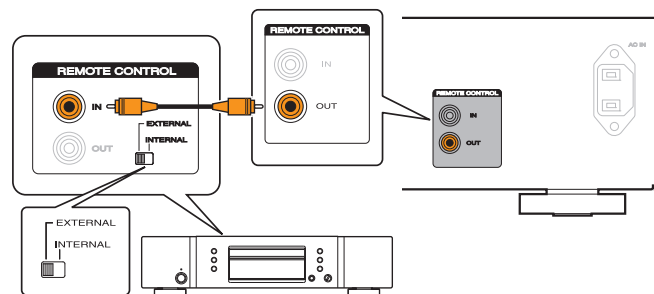

NOTA

Cuando una unidad de recepción de mando a distancia no está conectada, asegúrese de activar la función de recepción de señal del mando a distancia. No se pueden realizar operaciones con el mando a distancia si la función está desactivada.



Conexión del cable de alimentación

Conecte el cable de alimentación una vez que haya realizado todas las demás conexiones.

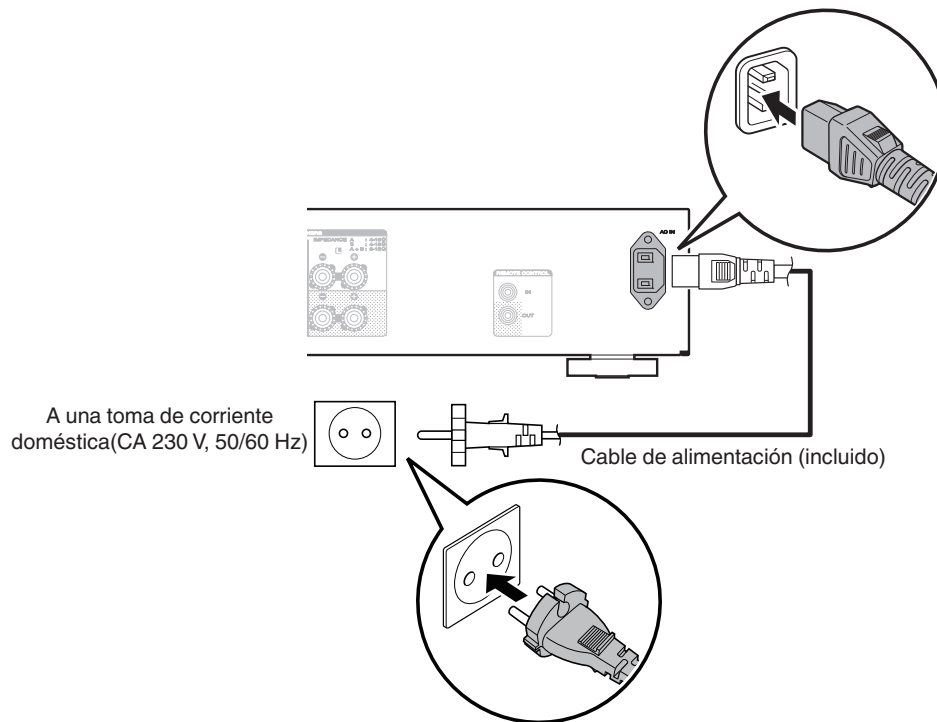

■ Contenido

Encendido	25
Selección de los altavoces desde los que se emitirá el sonido	26
Selección de la fuente de entrada	26
Ajuste del volumen	26
Interrupción temporal de la salida de sonido	26
Ajuste del tono	26
Reproducción de CD	27
Grabación	28



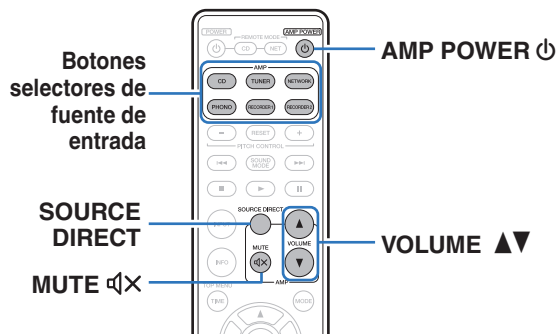

Encendido

1 Pulse en esta unidad para encenderla.

Se ilumina el indicador de entrada de la fuente seleccionada.



- Pulse AMP POWER para encender la unidad desde el modo de espera.
- Puede girar INPUT SELECTOR para encender la unidad cuando está en modo de espera.

NOTA

Gire VOLUME en esta unidad para ajustar el volumen hasta el nivel más bajo antes de encender la unidad.

■ Apagado

1 Pulse en esta unidad para apagarla.

Todos los indicadores encendidos se apagan.

■ Cambio de la unidad al modo de espera

1 Pulse AMP POWER en el mando a distancia.

El indicador de modo de espera se ilumina en rojo.

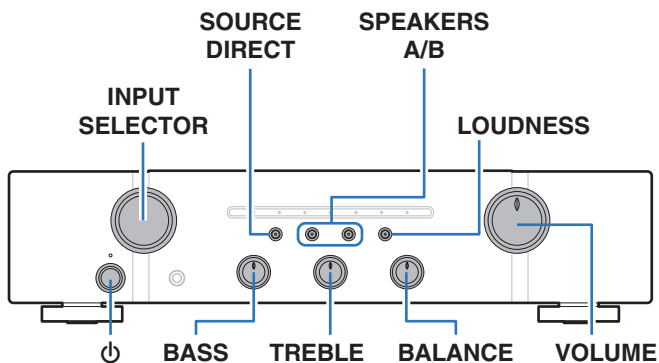

Selección de los altavoces desde los que se emitirá el sonido

- 1 Pulse **SPEAKERS A/B** para seleccionar el sistema de altavoces que se empleará para reproducir el sonido. El indicador de los altavoces seleccionados se ilumina.



Al utilizar auriculares, presione **SPEAKERS A/B** para apagar todos los indicadores y apague la salida de audio desde los terminales de altavoz.

Selección de la fuente de entrada

- 1 Pulse el botón de selección de la fuente de entrada que desee reproducir. El indicador de la fuente de entrada seleccionada se ilumina.



También puede seleccionar la fuente de entrada si gira **INPUT SELECTOR** en la unidad principal.

Ajuste del volumen

- 1 Pulse **VOLUME ▲▼** para ajustar el volumen.



También puede ajustar el volumen maestro girando **VOLUME** en la unidad principal.

Interrupción temporal de la salida de sonido

- 1 Pulse **MUTE** . El indicador de silencio se ilumina.



Para cancelar el modo de silencio, pulse **MUTE**  de nuevo.

Ajuste del tono

- 1 Pulse **SOURCE DIRECT** para desactivar el modo de fuente directa. Se apaga el indicador **SOURCE DIRECT**.
- 2 Gire **BASS**, **TREBLE** y **BALANCE** para ajustar el tono.



También puede pulsar **SOURCE DIRECT** en esta unidad para desactivar el modo de fuente directa.



Reproducción de CD

En esta sección se utiliza la reproducción de un CD como ejemplo.

- 1** Pulse  en esta unidad para encenderla.
- 2** Pulse el botón de selección de la fuente de entrada para cambiar la fuente de entrada a “CD”.
Las luces indicadoras de entrada “CD”.
- 3** Reproduzca el CD.
- 4** Pulse **VOLUME ▲▼** para ajustar el volumen.

■ Reproducción en modo de fuente directa

La señal no pasa a través del circuito de ajuste de tono (BASS, TREBLE y BALANCE), lo que provoca una reproducción con mayor calidad de sonido.

1 Pulse **SOURCE DIRECT** para activar el modo de fuente directa.

Se ilumina el indicador SOURCE DIRECT.

■ Reproducción en modo LOUDNESS

Cuando la música se reproduce a un nivel de volumen bajo, el efecto de los graves y agudos no se escucha fácilmente. La función LOUDNESS corrige los tonos graves y agudos en estos casos, lo que le permite disfrutar de una reproducción de sonido natural.

1 Pulse **LOUDNESS** para activar el modo LOUDNESS.

El indicador LOUDNESS se ilumina.



Grabación

Las señales de audio que se introducen en esta unidad se pueden enviar a un dispositivo de grabación externo. Al grabar audio desde un dispositivo de grabación conectado a esta unidad, el audio se puede grabar con el dispositivo de grabación conectado a esta unidad.

- 1 Pulse  en esta unidad para encenderla.**
- 2 Pulse el botón de selección de la fuente de entrada para cambiar a la fuente de entrada desde la que desee grabar.**

El indicador de la fuente de entrada seleccionada se ilumina.

- 3 Se inicia la grabación.**
 - Para obtener información sobre las operaciones, consulte el manual del usuario del dispositivo de grabación.



■ Contenido

Ajuste del modo de espera automático	30
Ajuste de la función de recepción remota de señales	31
Ajuste de los códigos del mando a distancia	32



Ajuste del modo de espera automático

Puede configurar la unidad para que acceda automáticamente al modo de espera si no se registra funcionamiento durante 30 minutos cuando no hay entrada de audio (modo de espera automático).

El modo de espera automático está activado de forma predeterminada.

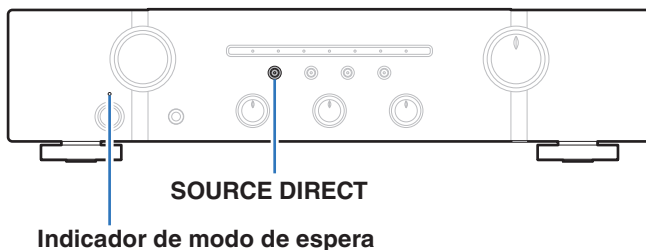

Desactivación del modo de espera automático

- 1 Mantenga pulsado **SOURCE DIRECT** durante más de 5 segundos para desactivar el modo de espera automático.

El indicador de alimentación parpadea una vez.

Activación del modo de espera automático

- 1 Mantenga pulsado **SOURCE DIRECT** durante más de 5 segundos para activar el modo de espera automático.

El indicador de modo de espera parpadea tres veces.



También puede pulsar **SOURCE DIRECT** en la unidad de mando a distancia para esta operación.



Ajuste de la función de recepción remota de señales

Cuando conecte un receptor infrarrojos (vendido por separado) al conector REMOTE CONTROL IN de esta unidad, utilice el procedimiento siguiente para deshabilitar la función de recepción de señales del mando a distancia en esta unidad. Cuando la función se active, no podrá realizar operaciones con el mando a distancia.

Esta función está activada de forma predeterminada.

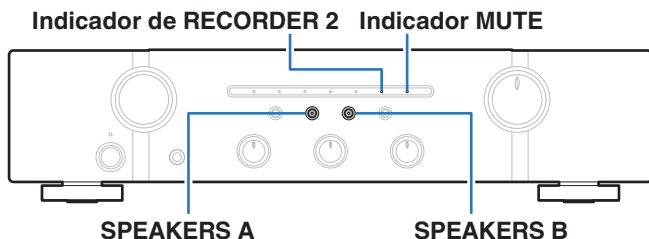

Deshabilitación de la función de recepción de señales del mando a distancia

- 1 Pulse **SPEAKERS B** durante aproximadamente 5 segundos para desactivar la función de recepción de señales del mando a distancia.

El indicador MUTE parpadea tres veces.

Habilitación de la función de recepción de señales del mando a distancia

- 1 Pulse **SPEAKERS A** durante aproximadamente 5 segundos para activar la función de recepción de señales del mando a distancia.

El indicador de entrada "RECORDER2" parpadea tres veces.



Ajuste de los códigos del mando a distancia

REMOTE
MODE CD

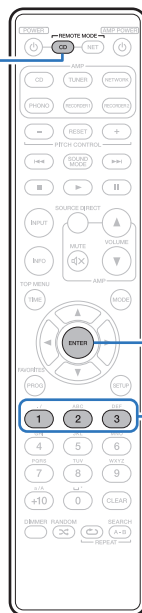

ENTER

1 - 3

Se establecen los códigos de mando a distancia entre la unidad y el mando a distancia suministrado. Puede seleccionar uno de los tres tipos de códigos de mando a distancia y el mando a distancia puede utilizarse para controlar la unidad cuando se utiliza el mismo código del mando a distancia. Cuando tres de estas unidades se utilizan en la misma ubicación, las tres unidades pueden controlarse simultáneamente con un mando a distancia en los ajustes predefinidos. Al ajustar códigos de mando a distancia individuales entre la unidad y el mando a distancia, el mando a distancia puede utilizarse para controlar sólo la unidad que tiene el mismo código de mando a distancia.

Compruebe el funcionamiento de cada unidad después de ajustar los códigos del mando a distancia.

El ajuste predeterminado es "AMP1".



Ajuste de los códigos del mando a distancia para el mando a distancia

■ Para ajustar los códigos del mando a distancia como AMP2

- 1 Mantenga pulsado REMOTE MODE CD y el botón numérico 2 durante 5 segundos o más.

■ Para ajustar los códigos del mando a distancia como AMP3

- 1 Mantenga pulsado REMOTE MODE CD y el botón numérico 3 durante 5 segundos o más.



Para restablecer el ajuste predeterminado del código del mando a distancia, mantenga pulsado REMOTE MODE CD y el botón numérico 1 durante 5 segundos o más.

NOTA

Los códigos del mando a distancia se restablecen a la configuración predeterminada cuando se extraen las pilas. Vuelva a ajustar los códigos del mando a distancia una vez sustituidas las pilas.

Ajuste de los códigos del mando a distancia para esta unidad

- 1 Apunte el mando a distancia para que se ha establecido el código del mando a distancia en esta unidad y pulse REMOTE MODE CD y ENTER.

Los indicadores de entrada de la unidad parpadean tal y como se indica a continuación según el código del mando a distancia establecido.

Códigos del mando a distancia	Indicador de entrada
AMP 1	El indicador PHONE parpadea tres veces
AMP 2	El indicador TUNER parpadea tres veces
AMP 3	El indicador CD parpadea tres veces.



■ Contenido

Consejos

Quiero ajustar el tono por mí mismo	35
Quiero un sonido de reproducción que sea fiel al sonido original	35
Quiero escuchar música con una calidad semejante a la del sonido original a un volumen bajo	35
Quiero controlar un reproductor de CD o reproductor de audio en red Marantz con el mando a distancia de esta unidad	35
Quiero utilizar más de una unidad en una misma ubicación	35

Resolución de problemas

El equipo no se enciende/El equipo se apaga	36
No se pueden realizar operaciones con el mando a distancia	37
No se reproduce sonido	38
No se reproduce el sonido que deseo	38
El sonido se interrumpe o se produce ruido	39



Consejos

Quiero ajustar el tono por mí mismo

- Utilice los mandos BASS, TREBLE y BALANCE para ajustar el sonido tal y como desee. (👉 p. 26)

Quiero un sonido de reproducción que sea fiel al sonido original

- Active el modo de fuente directa. (👉 p. 27)

Quiero escuchar música con una calidad semejante a la del sonido original a un volumen bajo

- Active el modo LOUDNESS. (👉 p. 27)

Quiero controlar un reproductor de CD o reproductor de audio en red Marantz con el mando a distancia de esta unidad

- Cambie el modo de funcionamiento del mando a distancia. (👉 p. 12, 14)
- Consulte también los manuales de instrucciones del reproductor de CD o del reproductor de audio en red.

Quiero utilizar más de una unidad en una misma ubicación

- Ajuste los códigos individuales del mando a distancia para cada combinación de dispositivos y mando a distancia. (👉 p. 33)



Resolución de problemas

1. ¿Las conexiones están correctamente hechas?
2. ¿Se está utilizando el equipo de acuerdo con las instrucciones del Manual del usuario?
3. ¿Los otros componentes funcionan correctamente?

Si esta unidad no funciona correctamente, compruebe los síntomas correspondientes en esta sección.

Si los síntomas no coinciden con ninguno de los descritos aquí, consulte con su distribuidor, ya que podría deberse a un fallo de la unidad. En este caso, desconecte la alimentación eléctrica inmediatamente y póngase en contacto con la tienda donde compró esta unidad.

■ El equipo no se enciende/El equipo se apaga

Síntoma	Causa / Solución	Página
El equipo no se enciende.	<ul style="list-style-type: none"> • Compruebe si se ha introducido correctamente el enchufe en la toma de corriente. 	<u>23</u>
El equipo se apaga automáticamente.	<ul style="list-style-type: none"> • Está activado el modo de espera automático. Cuando pasen aprox. 30 minutos sin que se detecte entrada alguna de audio ni funcionamiento de la unidad, la unidad entrará automáticamente en el modo de espera. Para desactivar el modo de espera, pulse el botón SOURCE DIRECT durante 5 segundos o más. 	<u>30</u>
La alimentación se apaga y el indicador de alimentación parpadea en rojo cada 0,25 segundos aproximadamente.	<ul style="list-style-type: none"> • Debido al aumento de temperatura en el interior de esta unidad, el circuito de protección se ha activado. Apague el equipo y espere una hora más o menos hasta que esta unidad se enfríe lo suficiente. Luego, conecte la alimentación de nuevo. 	<u>40</u>
	<ul style="list-style-type: none"> • Reinstale esta unidad en un lugar bien ventilado. 	—
	<ul style="list-style-type: none"> • Compruebe la conexión del altavoz. Puede que se haya activado el circuito de protección porque el conductor interno del cable para altavoz haya entrado en contacto con otro conductor, o que un conductor interno se haya desconectado del conector y haya entrada en contacto con el panel trasero de esta unidad. Después de desenchufar el cable de alimentación, realice acciones correctivas como volver a enrollar bien el conductor interno del cable o arreglar el conector. Después, vuelva a conectar el cable. 	<u>17</u>
	<ul style="list-style-type: none"> • Baje el nivel de volumen y encienda el equipo de nuevo. 	<u>25</u>
	<ul style="list-style-type: none"> • Fallo del circuito amplificador de esta unidad. Desenchufe el cable de alimentación y póngase en contacto con nuestro centro de atención al cliente. 	—



■ No se pueden realizar operaciones con el mando a distancia

Síntoma	Causa / Solución	Página
No se pueden realizar operaciones con el mando a distancia.	• Las pilas están agotadas. Sustitúyalas por pilas nuevas.	<u>5</u>
	• Utilice el mando a distancia a una distancia máxima de 7 m de la unidad y dentro de un ángulo de 30°.	<u>5</u>
	• Retire los obstáculos existentes entre la unidad y el mando a distancia.	—
	• Inserte las pilas en la dirección correcta, comprobando los signos ⊕ y ⊖.	<u>5</u>
	• El sensor de mando a distancia del equipo está expuesto a luz intensa (luz directa del sol, luz de lámparas fluorescentes del tipo inversor, etc.). Instale el equipo en un lugar donde el sensor de mando a distancia no quede expuesto a luz intensa.	—
	• Al utilizar un dispositivo de vídeo 3D, es posible que el mando a distancia de esta unidad no funcione debido a los efectos de las comunicaciones por infrarrojos entre unidades (como el TV y las gafas para la visualización de 3D). En ese caso, ajuste la dirección de las unidades con la función de comunicaciones 3D y su distancia para asegurarse de que no afectan al funcionamiento del mando a distancia de esta unidad.	—
	• Habilite la función de recepción de señales del mando a distancia.	<u>31</u>
	• El código del mando a distancia entre la unidad y el mando a distancia es diferente. Ajuste la unidad y el mando a distancia al mismo código del mando a distancia.	<u>33</u>



■ No se reproduce sonido

Síntoma	Causa / Solución	Página
No se reproduce sonido a través de los altavoces.	• Compruebe las conexiones de todos los dispositivos.	<u>16</u>
	• Inserte los cables de conexión por completo.	—
	• Compruebe que los conectores de entrada y salida no están conectados a la inversa.	—
	• Compruebe los cables en busca de daños.	—
	• Compruebe que los cables para altavoz están bien conectados. Compruebe si los conductores internos de los cables entran en contacto con las piezas metálicas de los terminales de altavoces.	<u>17</u>
	• Ajuste firmemente los terminales de altavoz. Compruebe si los terminales de altavoces están sueltos.	<u>17</u>
	• Compruebe que se ha seleccionado la fuente de entrada correcta.	<u>26</u>
	• Ajuste el volumen principal.	<u>26</u>
	• Cancele el modo de silencio.	<u>26</u>
	• Compruebe la configuración del botón SPEAKERS A/B.	<u>26</u>

■ No se reproduce el sonido que deseo

Síntoma	Causa / Solución	Página
No se reproduce sonido a través de un altavoz específico.	• Compruebe que los cables para altavoz están bien conectados.	<u>17</u>
	• Ajuste el mando de control BALANCE.	<u>26</u>
El sonido estéreo procedente de los altavoces izquierdo y derecho está invertido.	• Compruebe si los altavoces izquierdo y derecho están conectados en los terminales de altavoz correctos.	<u>17</u>



■ El sonido se interrumpe o se produce ruido

Síntoma	Causa / Solución	Página
El sonido está distorsionado al reproducir un disco.	• Ajuste la presión de aguja adecuadamente.	—
	• Compruebe la punta de la aguja.	—
	• Reemplace el cartucho.	—
Al reproducir un disco, se reproduce un ruido de zumbido procedente de los altavoces.	• Compruebe si el giradiscos está conectado correctamente.	<u>20</u>
	• Si hay un TV o dispositivo AV cerca del giradiscos, puede que dichos dispositivos afecten al sonido de la reproducción. Instale el giradiscos en una ubicación lo más alejada posible del TV u otros dispositivos AV.	—
Al reproducir un disco, los altavoces emiten un zumbido cuando el volumen es alto. (fenómeno aullido)	• Instale el giradiscos y los altavoces lo más lejos posible entre sí.	<u>20</u>
	• Las vibraciones desde los altavoces se transmiten al reproductor a través del suelo. Utilice cojines, etc., para absorber las vibraciones de los altavoces.	—



Explicación de términos

Impedancia de altavoces

Este es un valor de resistencia de CA, indicado en Ω (ohm).

Cuando este valor es más pequeño es posible obtener una mayor potencia.

Fuente directa

Hace posible la reproducción con una mayor fidelidad en la fuente, ya que las señales de audio de entrada se emiten omitiendo los circuitos de control de calidad de audio (BASS/TREBLE/BALANCE).

Circuito de protección

Se trata de una función que evita que los componentes sufran daños cuando se produzca una anomalía en la red eléctrica, como una sobretensión o exceso de temperatura.

Si se produce un funcionamiento incorrecto de esta unidad, el indicador de alimentación parpadea en rojo y la unidad pasa al modo de espera.



Especificaciones

• Salida de alimentación RMS (transmisión simultánea en ambos canales 40 Hz – 20 kHz):	40 W x 2 (carga de 8 Ω/ohm) 55 W x 2 (carga de 4 Ω/ohm)
• Distorsión armónica total (transmisión simultánea en ambos canales 40 Hz – 20 kHz, carga de 8 Ω/ohm):	0,01 %
• Ancho de banda de salida (carga de 8 Ω/ohm, 0,06 %):	10 Hz – 30 kHz
• Frecuencia de respuesta (CD, 1 W, carga de 8 Ω/ohm):	10 Hz – 50 kHz +0 dB, -1 dB
• Factor de descarga (carga de 8 Ω/ohm, 40 Hz – 20 kHz):	100
• Sensibilidad de entrada/impedancia de entrada PHONO (MM):	2,2 mV/47 kΩ/kohm
CD, TUNER, NETWORK, RECORDER:	200 mV/20 kΩ/kohm
• Nivel de entrada PHONO máxima admisible (1 kHz) MM:	110 mV
• Variación RIAA (40 Hz – 20 kHz):	±0,5 dB
• S/R (IHF-A, carga de 8 Ω/ohm) PHONO (MM):	83 dB (entrada de 5 mV y salida de 1 W)
CD, TUNER, NETWORK, RECORDER:	103 dB (entrada de 2 V y salida nominal)
• Control tono BASS (Graves) (100 Hz):	±10 dB
TREBLE (Agudos) (10 kHz):	±10 dB
• Requisitos de alimentación:	CA 230 V, 50/60 Hz
• Consumo de energía (EN60065):	110 W
• Consumo de energía en modo de espera:	0,3 W

Con el fin de introducir mejoras, las especificaciones y el diseño del equipo están sujetos a cambios sin previo aviso.



■ Dimensiones (Unidad: mm)

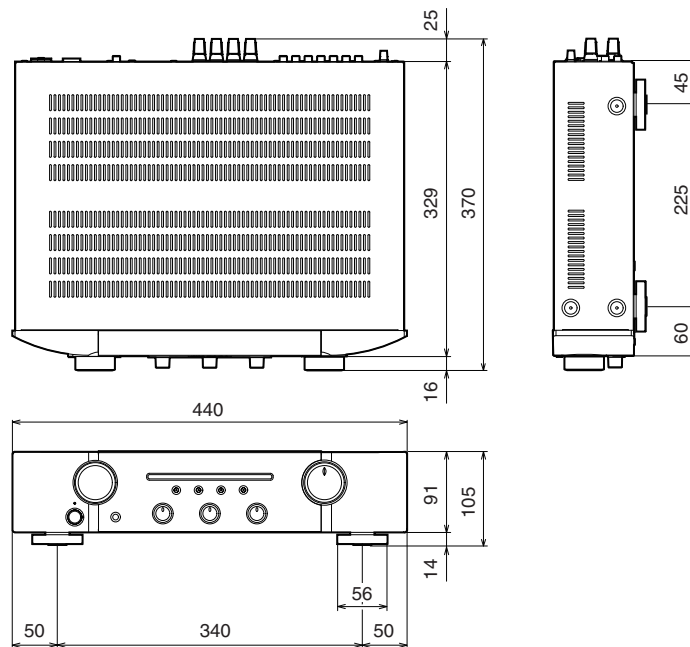

■ Peso : 6,7 kg

Índice alfabético

A	
Ajuste del tono	26
Ajuste del volumen	26
Ajustes de los códigos del mando a distancia ...	33
B	
BALANCE	26
BASS	26
C	
Cables	16
Circuito de protección	40
Conexión de altavoces	17
Conexión de mando a distancia	22
Conexión de un dispositivo de grabación	21
Conexión de un dispositivo de reproducción	20
Conexión del altavoz (doble cableado)	19
Conexión del cable de alimentación	23
Consejos	35
F	
Fuente directa	27, 40

I	
Impedancia de altavoces	40
Inserción de las pilas	5
Interrupción temporal de la salida de sonido	26
M	
Mando a distancia	11
Modo de espera automático	30
Modo LOUDNESS	27
R	
Resolución de problemas	36
S	
Selección de la fuente de entrada	26
T	
TREBLE	26



www.marantz.com

You can find your nearest authorized distributor or dealer on our website.

marantz[®] is a registered trademark.

D&M Holdings Inc.
3520 10332 00AM