

marantz®

Model PM-KI-PEARL User Guide

Integrated Amplifier

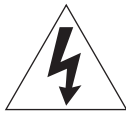

CAUTION

RISK OF ELECTRIC SHOCK DO NOT OPEN



**CAUTION: TO REDUCE THE RISK OF ELECTRIC SHOCK,
DO NOT REMOVE COVER (OR BACK) NO USER-SERVICEABLE PARTS
INSIDE REFER SERVICING TO QUALIFIED SERVICE PERSONNEL**



The lightning flash with arrowhead symbol within an equilateral triangle is intended to alert the user to the presence of uninsulated "dangerous voltage" within the product's enclosure that may be of sufficient magnitude to constitute a risk of electric shock to persons.



The exclamation point within an equilateral triangle is intended to alert the user to the presence of important operating and maintenance (servicing) instructions in the literature accompanying the product.

WARNING

TO REDUCE THE RISK OF FIRE OR ELECTRIC SHOCK, DO NOT EXPOSE THIS APPLIANCE TO RAIN OR MOISTURE.

CAUTION: TO PREVENT ELECTRIC SHOCK, MATCH WIDE BLADE OF PLUG TO WIDE SLOT, FULLY INSERT.

ATTENTION: POUR EVITER LES CHOCS ELECTRIQUES, INTRODUIRE LA LAME LA PLUS LARGE DE LA FICHE DANS LA BORNE CORRESPONDANTE DE LA PRISE ET POUSSER JUSQU'AU FOND.

NOTE:

This equipment has been tested and found to comply with the limits for a Class B digital device, pursuant to Part 15 of the FCC Rules. These limits are designed to provide reasonable protection against harmful interference in a residential installation. This equipment generates, uses and can radiate radio frequency energy and, if not installed and used in accordance with the instructions, may cause harmful interference to radio communications. However, there is no guarantee that interference will not occur in a particular installation. If this equipment does cause harmful interference to radio or television reception, which can be determined by turning the equipment off and on, the user is encouraged to try to correct the interference by one or more of the following measures:

- Reorient or relocate the receiving antenna.

- Increase the separation between the equipment and receiver.
- Connect the equipment into an outlet on a circuit different from that to which the receiver is connected.
- Consult the dealer or an experienced radio/TV technician for help.

NOTE:

Changes or modifications may cause this unit to fail to comply with Part 15 of the FCC Rules and may void the user's authority to operate the equipment.

This Class B digital apparatus complies with Canadian ICES-003.

Cet appareil numérique de la Classe B est conforme a la norme NMB-003 du Canada.

IMPORTANT SAFETY INSTRUCTIONS

READ BEFORE OPERATING EQUIPMENT

This product was designed and manufactured to meet strict quality and safety standards.

There are, however, some installation and operation precautions which you should be particularly aware of.

1. Read these instructions.
2. Keep these instructions.
3. Heed all warnings.
4. Follow all instructions.
5. Do not use this apparatus near water.
6. Clean only with dry cloth.
7. Do not block any ventilation openings. Install in accordance with the manufacture's instructions.
8. Do not install near any heat sources such as radiators, heat registers, stoves, or other apparatus (including amplifiers) that produce heat.
9. Do not defeat the safety purpose of the polarized or grounding-type plug. A polarized plug has two blades with one wider than the other. A grounding type plug has two blades and a third grounding prong. The wide blade or the third prong are provided for your safety. If the provided plug does not fit into your outlet, consult an electrician for replacement of the obsolete outlet.
10. Protect the power cord from being walked on or pinched particularly at plugs, convenience receptacles, and the point where they exit from the apparatus.
11. Only use attachments/accessories specified by the manufacturer.
12. Use only with the cart, stand, tripod, bracket, or table specified by the manufacturer, or sold with the apparatus. When a cart is used, use caution when moving the cart/apparatus combination to avoid injury from tip-over.



13. Unplug this apparatus during lightning storms or when unused for long periods of time.
14. Refer all servicing to qualified service personnel. Servicing is required when the apparatus has been damaged in any way, such as power-supply cord or plug is damaged, liquid has been spilled or objects have fallen into the apparatus, the apparatus has been exposed to rain or moisture, does not operate normally, or has been dropped.

Additional Safety Information!

- This product should not be placed in a built-in installation such as a bookcase or rack unless proper ventilation is provided or the manufacturer's instructions have been adhered to.
- Apparatus shall not be exposed to dripping or splashing and that no objects filled with liquids, such as vases, shall be placed on the apparatus.
- When the switch is in the OFF position, the apparatus isn't completely switched-off from the MAINS.
- The equipment shall be installed near the power supply so that the power supply is easily accessible.
- Do not expose the unit to excessive heat such as direct sunlight, fire or the like.

ENGLISH

WARRANTY

For warranty information, contact your local Marantz distributor.

RETAIN YOUR PURCHASE RECEIPT

Your purchase receipt is your permanent record of a valuable purchase. It should be kept in a safe place to be referred to as necessary for insurance purposes or when corresponding with Marantz.

IMPORTANT

When seeking warranty service, it is the responsibility of the consumer to establish proof and date of purchase. Your purchase receipt or invoice is adequate for such proof.

FOR U.K. ONLY

This undertaking is in addition to a consumer's statutory rights and does not affect those rights in any way.

FRANÇAIS

GARANTIE

Pour des informations sur la garantie, contacter le distributeur local Marantz.

CONSERVER L'ATTESTATION D'ACHAT

L'attestation d'achat est la preuve permanente d'un achat de valeur. La conserver en lieu sûr pour s'y reporter aux fins d'obtention d'une couverture d'assurance ou dans le cadre de correspondances avec Marantz.

IMPORTANT

Pour l'obtention d'un service couvert par la garantie, il incombe au client d'établir la preuve de l'achat et d'en corroborer la date. Le reçu ou la facture constituent des preuves suffisantes.

DEUTSCH

GARANTIE

Bei Garantiefragen wenden Sie sich bitte an Ihren Marantz-Händler.

HEBEN SIE IHRE QUITTING GUT AUF

Die Quittung dient Ihnen als bleibende Unterlage für Ihren wertvollen Einkauf. Das Aufbewahren der Quittung ist wichtig, da die darin enthaltenen Angaben für Versicherungszwecke oder bei Korrespondenz mit Marantz angeführt werden müssen.

WICHTIG!

Bei Garantiefragen muß der Kunde eine Kaufunterlage mit Kaufdatum vorlegen. Ihre Quittung oder Rechnung ist als Unterlage ausreichend.

NEDERLANDS

GARANTIE

Voor inlichtingen omtrent garantie dient u zich tot uw plaatselijke Marantz.

UW KWITANTIE, KASSABON E.D. BEWAREN

Uw kwitantie, kassabon e.d. vormen uw bewijs van aankoop van een waardevol artikel en dienen op een veilige plaats bewaard te worden voor evt. verwijzing bijv. in verband met verzekering of bij correspondentie met Marantz.

BELANGRIJK

Bij een evt. beroep op de garantie is het de verantwoordelijkheid van de consument een gedateerd bewijs van aankoop te tonen. Uw kassabon of factuur zijn voldoende bewijs.

ITALIANO

GARANZIA

L'apparecchio è coperto da una garanzia di buon funzionamento della durata di un anno, o del periodo previsto dalla legge, a partire dalla data di acquisto comprovata da un documento attestante il nominativo del Rivenditore e la data di vendita. La garanzia sarà prestata con la sostituzione o la riparazione gratuita delle parti difettose.

Non sono coperti da garanzia difetti derivanti da uso improprio, errata installazione, manutenzione effettuata da personale non autorizzato o, comunque, da circostanze che non possano riferirsi a difetti di funzionamento dell'apparecchio. Sono inoltre esclusi dalla garanzia gli interventi inerenti l'installazione e l'allacciamento agli impianti di alimentazione.

Gli apparecchi verranno riparati presso i nostri Centri di Assistenza Autorizzati. Le spese ed i rischi di trasporto sono a carico del cliente.

La casa costruttrice declina ogni responsabilità per danni diretti o indiretti provocati dalla inosservanza delle prescrizioni di installazione, uso e manutenzione dettagliate nel presente manuale o per guasti dovuti ad uso continuato a fini professionali.

CE MARKING

CE English
The PM-KI-PEARL is in conformity with the EMC directive and low-voltage directive.

CE Français
Le PM-KI-PEARL est conforme à la directive EMC et à la directive sur les basses tensions.

CE Deutsch
Das Modell PM-KI-PEARL entspricht den EMC-Richtlinien und den Richtlinien für Niederspannungsgeräte.

CE Nederlands
De PM-KI-PEARL voldoet aan de EMC eisen en de vereisten voor laag-voltage.

CE Italiano
Il PM-KI-PEARL è conforme alle direttive CEE ed a quelle per i bassi voltaggi.

English

WARNINGS

- Do not expose the equipment to rain, moisture, dripping or splashing.
- Do not remove the cover from the equipment.
- Do not insert anything into the equipment through the ventilation holes.
- Do not handle the mains cord with wet hands.
- Do not cover the ventilation with any items such as tablecloths, newspapers, curtains, etc.
- No naked flame sources, such as lighted candles, should be placed on the equipment.
- No objects filled with liquids, such as vases, shall be placed on the equipment.
- When the switch is in the OFF position, the equipment is not completely switched off from MAINS.
- The equipment shall be installed near the power supply so that the power supply is easily accessible.
- Do not expose the unit to excessive heat such as direct sunlight, fire or the like.

Français

AVERTISSEMENTS

- Ne pas exposer l'appareil à la pluie, à l'humidité, à l'égouttement ou aux éclaboussures.
- Ne pas essayer de retirer le boîtier de l'appareil.
- Ne rien insérer dans l'appareil par les orifices de ventilation.
- Ne pas manipuler le cordon d'alimentation avec les mains mouillées.
- Ne pas recouvrir les ouïes de ventilation avec un objet quelconque comme une nappe, un journal, un rideau, etc.
- Ne placer aucune source de flamme nue, comme une bougie allumée, sur l'appareil.
- Aucun objet rempli de liquide, un vase par exemple, ne doit être placé sur l'appareil.
- Lorsque l'interrupteur est sur la position OFF, l'appareil n'est pas complètement déconnecté du SECTEUR (MAINS).
- L'appareil sera installé près de la source d'alimentation, de sorte que cette dernière soit facilement accessible.
- Ne pas exposer l'appareil à une chaleur excessive, comme celle des rayons directs du soleil, d'un feu, etc.

Deutsch

WARNHINWEISE

- Das Gerät nicht Regen, Feuchtigkeit, Tropf- oder Spritzwasser aussetzen.
- Die Abdeckung nicht vom Gerät abnehmen.
- Keine Gegenstände durch die Belüftungsschlitze stecken.
- Das Netzkabel nicht mit feuchten oder nassen Händen anfassen.
- Decken Sie die Lüftungsöffnungen nicht mit einem Tischtuch, einer Zeitung, einem Vorhang usw. ab.
- Es dürfen keine Gegenstände mit offener Flamme, wie etwa brennende Kerzen, auf dem Gerät aufgestellt werden.
- Auf das Gerät dürfen keine mit Flüssigkeiten gefüllte Behälter, wie etwa eine Vase, gestellt werden.
- Wenn der Schalter ausgeschaltet ist (OFF-Position), ist das Gerät nicht vollständig vom Stromnetz (MAINS) abgetrennt.
- Das Gerät sollte in der Nähe einer Netzsteckdose aufgestellt werden, damit es leicht an das Stromnetz angeschlossen werden kann.
- Setzen Sie das Gerät keiner übermäßigen Wärme aus, z.B. durch Aufstellung in direkter Sonneneinstrahlung, in der Nähe eines offenen Feuers usw.

Nederlands

WAARSCHUWINGEN





- Stel het apparaat niet bloot aan regen, vocht, druppels of spetters.
- Verwijder de afdekplaat van het apparaat niet.
- Duw niets door de ventilatieopeningen in het apparaat.
- Raak het netsnoer niet met natte handen aan.
- Bedek de ventilatieopeningen niet met enige voorwerpen, zoals tafelkleden, kranten, gordijnen, enz.
- Plaats geen brandende voorwerpen, zoals kaarsen, op het apparaat.
- Plaats geen voorwerpen met een vloeistof erin, zoals een bloemenvaas, op het apparaat.
- Als de schakelaar op OFF staat, is het apparaat niet volledig losgekoppeld van de netspanning (MAINS).
- De apparatuur wordt in de buurt van het stopcontact geïnstalleerd, zodat dit altijd gemakkelijk toegankelijk is.
- Stel het apparaat niet bloot aan grote warmte, zoals direct zonlicht, vuur en dergelijke.

Italiano

AVVERTENZE

- Non esporre l'apparecchio alla pioggia, all'umidità, al gocciolamento o agli spruzzi.
- Non rimuovere il coperchio dell'apparecchio.
- Non introdurre oggetti all'interno dell'apparecchio attraverso i fori di ventilazione.
- Non toccare il cavo di alimentazione con le mani bagnate.
- Non coprire le fessure di ventilazione con tovaglie, giornali, tende od oggetti analoghi.
- Non posare sull'apparecchio sorgenti di fiamme scoperte quali candele accese.
- Non mettere sull'apparecchiatura alcun contenitore di liquido, come ad esempio dei vasi.
- Quando l'interruttore è nella posizione OFF, l'apparecchiatura non è completamente scollegata da MAINS.
- L'apparecchio va installato in prossimità della fonte di alimentazione, in modo che quest'ultima sia facilmente accessibile.
- Non esporre l'unità ad eccessivo calore come la luce diretta del sole, il fuoco o simili.

ENGLISH	<p>A NOTE ABOUT RECYCLING</p> <p>This product's packaging materials are recyclable and can be reused. This product and the accessories packed together are the applicable product to the WEEE directive except batteries.</p> <p>Please dispose of any materials in accordance with your local recycling regulations.</p> <p>When discarding the unit, comply with your local rules or regulations.</p> <p>Batteries should never be thrown away or incinerated but disposed of in accordance with your local regulations concerning chemical wastes.</p>	
FRANÇAIS	<p>REMARQUE CONCERNANT LE RECYCLAGE</p> <p>Le matériel d'emballage de cet appareil est recyclable et peut être réutilisé. Cet appareil et les accessoires qui sont emballés avec celui-ci sont conformes, à l'exception des piles, à la directive DEEE (relative aux déchets d'équipements électriques et électroniques).</p> <p>Jetez ce matériel conformément aux réglementations de recyclage locales.</p> <p>Pour mettre l'appareil au rebut, respectez les règles ou réglementations locales.</p> <p>Les piles ne doivent jamais être jetées ou incinérées, mais être mises au rebut conformément aux réglementations locales concernant les déchets chimiques.</p>	
DEUTSCH	<p>RECYCLING-HINWEIS</p> <p>Das Verpackungsmaterial dieses Produkts ist für Recycling geeignet und kann wiederverwendet werden. Dieses Produkt und das in seinem Verpackungskarton enthaltene Zubehör mit Ausnahme der Batterien entsprechen der WEEE-Direktive.</p> <p>Bitte beachten Sie bei der Entsorgung irgendwelcher Materialien die örtlichen Recycling-Bestimmungen.</p> <p>Bei der Entsorgung des Gerätes sind die einschlägigen Umweltschutzaufgaben sorgfältig zu befolgen.</p> <p>Batterien dürfen nicht weggeworfen oder verbrannt werden, sondern müssen gemäß den örtlichen Vorschriften zur Entsorgung von chemischem Abfall entsorgt werden.</p>	
NEDERLANDS	<p>RECYCLING VAN APPARATUUR EN VERPAKKINGSMATERIAAL</p> <p>De verpakking van dit product is geschikt voor recycling. Dit product en de accessoires, als geheel verpakt, zijn het relevante product volgens de WEEE-richtlijn, behalve de batterijen.</p> <p>Gooi materialen bij het afval volgens de gemeentelijke voorschriften voor recycling.</p> <p>Gooi dit apparaat bij het afval volgens de gemeentelijke wetten of voorschriften.</p> <p>Batterijen mogen nooit bij het normale afval en mogen nooit worden verbrand, maar moeten worden weggegooid volgens de gemeentelijke voorschriften voor chemisch afval.</p>	
ITALIANO	<p>NOTA SUL RICICLAGGIO</p> <p>I materiali di imballaggio di questo prodotto sono riciclabili e possono essere riutilizzati. Questo prodotto e gli accessori in dotazione con esso, eccettuate le batterie, rappresentano il prodotto applicabile per la direttiva RAEE (rifiuti di apparecchiature elettriche ed elettroniche).</p> <p>Smaltirli seguendo le proprie normative locali sul riciclaggio.</p> <p>Quando si desidera eliminare l'apparecchio, attenersi alle indicazioni e alle normative locali.</p> <p>Non gettare via le batterie e non bruciarle, ma smaltirle in conformità alle normative locali relative ai rifiuti chimici.</p>	

ENGLISH	<p>INFORMATION FOR USERS ON COLLECTION AND DISPOSAL OF OLD EQUIPMENT AND USED BATTERIES</p> <p>When discarding the unit, comply with local rules or regulations.</p> <p>Batteries should never be thrown away or incinerated but disposed of in accordance with the local regulations concerning battery disposal.</p>	
FRANÇAIS	<p>INFORMATION CONCERNANT LA COLLECTE ET LE TRAITEMENT DES PILES USAGÉES ET DES DÉCHETS D'ÉQUIPEMENTS ÉLECTRIQUES ET ÉLECTRONIQUES</p> <p>Lorsque vous mettez cet appareil au rebut, respectez les lois ou réglementations en vigueur.</p> <p>Les piles ne doivent jamais être jetées ou incinérées, mais mises au rebut conformément aux lois en vigueur sur la mise au rebut des piles.</p>	
DEUTSCH	<p>VERBRAUCHERINFORMATION ZUR SAMMLUNG UND ENTSORGUNG ALTER ELEKTROGERÄTE UND BENUTZTER BATTERIEN</p> <p>Beachten Sie bei der Entsorgung des Gerätes die örtlichen Vorschriften und Bestimmungen.</p> <p>Die Batterien dürfen nicht in den Hausmüll geworfen oder verbrannt werden; bitte entsorgen Sie die Batterien gemäß der örtlichen Vorschriften.</p>	
NEDERLANDS	<p>INFORMATIE VOOR GEBRUIKERS VAN INZAMELING EN VERWIJDERING VAN OUDE APPARATEN EN GEBRUIKTE BATTERIJEN</p> <p>Volg voor het wegdoen van de speler de voorschriften voor de verwijdering van wit- en bruingoed op.</p> <p>Batterijen mogen nooit worden weggegooid of verbrand, maar moeten volgens de plaatselijke voorschriften betreffende chemisch afval worden verwijderd.</p>	
ITALIANO	<p>INFORMAZIONI PER GLI UTENTI SULLA RACCOLTA E LO SMALTIMENTO DI VECCHIA ATTREZZATURA E BATTERIE USATE</p> <p>Per lo smaltimento dell'unità, osservare le normative o le leggi locali in vigore.</p> <p>Non gettare le batterie, né incenerirle, ma smaltirle conformemente alla normativa locale sui rifiuti chimici.</p>	 <p>Pb</p>

Nous vous remercions d'avoir choisi cet appareil de Marantz.
Veuillez lire soigneusement ce guide de l'utilisateur avant d'installer et d'utiliser l'appareil.
Après sa lecture, conserver ce guide comme référence.

■ Contrôle des accessoires

Avant toute utilisation, vérifiez que tous les accessoires ci-dessous sont inclus dans l'emballage.

- Télécommande 1
- Piles "AAA" 2
- Cordon d'alimentation CA 1
- Mode d'emploi 1
- Carte de garantie (États-Unis)
 - États-Unis 1
 - Canada 1

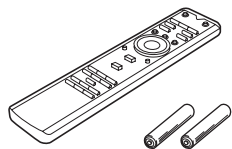

TABLE DES MATIÈRES

<p>CARACTERISTIQUES..... 2</p> <p>AVANT UTILISATION 2</p> <p style="padding-left: 20px;">RÉGLAGE POUR LE FONCTIONNEMENT DE L'APPAREIL SUR SECTEUR2</p> <p style="padding-left: 20px;">ENDROITS INAPPROPRIÉS POUR L'INSTALLATION2</p> <p style="padding-left: 20px;">UTILISATION DE LA TÉLÉCOMMANDE3</p> <p>NOMS ET FONCTIONS..... 4</p> <p style="padding-left: 20px;">PANNEAU AVANT4</p> <p style="padding-left: 20px;">AFFICHAGE5</p> <p style="padding-left: 20px;">TÉLÉCOMMANDE6</p> <p style="padding-left: 20px;">PANNEAU ARRIÈRE.....7</p> <p>BRANCHEMENTS ESSENTIELS..... 8</p> <p style="padding-left: 20px;">BRANCHER LES COMPOSANTS AUDIO..... 8</p> <p style="padding-left: 20px;">BRANCHER LES ENCEINTES9</p> <p style="padding-left: 20px;">BRANCHER LE FIL ÉLECTRIQUE CA..... 10</p> <p>UTILISATION COURANTE..... 10</p> <p style="padding-left: 20px;">UTILISATION DE L'AMPLIFICATEUR 10</p> <p>BRANCHEMENTS SUPPLÉMENTAIRES.. 12</p> <p style="padding-left: 20px;">CONNEXION AUX PRISES P.DIRECT IN..... 12</p> <p style="padding-left: 20px;">CONNEXION AUX PRISES PRE OUT 12</p> <p style="padding-left: 20px;">CONNEXION COMPLÈTE PAR BI-AMPLIFICATEUR STÉRÉO 13</p> <p style="padding-left: 20px;">CONNEXION SIMPLE POUR LA LECTURE MULTICANAL 5.1 15</p> <p style="padding-left: 20px;">F.C.B.S. 16</p>	<p>OPÉRATIONS AVANCÉES..... 17</p> <p style="padding-left: 20px;">RÉGLAGE DES ID 17</p> <p style="padding-left: 20px;">MODE BI-AMP 17</p> <p style="padding-left: 20px;">RÉGLAGE FIN 18</p> <p style="padding-left: 20px;">ATT (ATTÉNUATION) 19</p> <p style="padding-left: 20px;">OPERATION DE L'ÉCLAIRAGE LATÉRAL 19</p> <p style="padding-left: 20px;">COMMANDER LES COMPOSANTS MARANTZ..20</p> <p>DÉPANNAGE 21</p> <p style="padding-left: 20px;">GÉNÉRALITÉS 21</p> <p style="padding-left: 20px;">PHONO 22</p> <p style="padding-left: 20px;">MESSAGES D'ERREUR..... 22</p> <p style="padding-left: 20px;">À PROPOS DU CIRCUIT DE PROTECTION..... 23</p> <p>DIVERS 24</p> <p style="padding-left: 20px;">CARACTÉRISTIQUES ET DESSINS COTÉS 24</p> <p style="padding-left: 20px;">DESSINS COTÉS 24</p> <p style="padding-left: 20px;">NETTOYAGE DES SURFACES EXTERNES DU MATÉRIEL..... 25</p> <p style="padding-left: 20px;">UTILISATION DU CASQUE 25</p> <p style="padding-left: 20px;">RÉPARATIONS..... 25</p>
---	---

CARACTERISTIQUES

Le PM-KI-PEARL, successeur du modèle PM-15S2, a été redéveloppé en utilisant des composants de niveau supérieur.

● Module HDAM-SA3

Le HDAM-SA3, module amplificateur clé pour amplificateur à contre-réaction de courant, est monté sur le bloc de conversion de tension-courant — la partie la plus importante d'un amplificateur — afin d'améliorer encore davantage la stabilité du circuit et d'offrir un traitement haute vitesse.

● Égaliseur de platine disque à contre-réaction de courant constant

L'égaliseur de platine disque est équipé d'un système qui maintient la contre-réaction de courant à un niveau constant à l'intérieur de la plage audible, et il prend en charge les cellules MC et MM. Ce système permet d'obtenir un son extrêmement doux sur toute la bande de fréquences, avec moins de bruit.

● Volume à contrôle linéaire

Cet amplificateur à contrôle de volume combine le MAS6116 de MAS à un amplificateur à contre-réaction de courant de type NF. Un design complètement distinct a été adopté pour la section amplificateur, qui combine le HDAM-SA3 au HDAM-SA2.

● Amplificateur à tampon d'entrée directe CD

Un amplificateur à tampon d'entrée utilisant le HDAM-SA2 est monté directement après les prises d'entrée, pour transmettre directement un son CD Super Audio de qualité supérieure.

● Amplificateur de puissance à contre-réaction de courant à asservissement V/I

Afin d'améliorer encore davantage la stabilité de l'amplificateur de puissance, nous avons développé le système d'asservissement V/I. Grâce à ce système, les fluctuations de tension offset de sortie sont converties en courant, et ce dernier est utilisé pour corriger le mode Courant. Ce nouveau système d'asservissement V/I permet ainsi d'améliorer la qualité audio et la stabilité.

● F.C.B.S.

Un circuit de bus de commande flottant permet à l'utilisateur de connecter jusqu'à quatre appareils PM-KI-PEARL pour un fonctionnement en liaison. Cela permet d'utiliser une gamme étendue d'applications, telles que des connexions bi-amplificateur complètes et multicanal 5.1 entre trois appareils.

● Entrée directe d'amplificateur de puissance

Grâce à cette fonction, l'appareil fait office d'amplificateur de puissance.

Comme cette fonction peut être activée et désactivée à l'aide d'une touche sur le panneau avant, l'appareil peut servir de composant sur diverses chaînes audiovisuelles.

● Châssis à double couche

● Châssis plaqué en cuivre

● Transformateur torique double blindage à large capacité

● Condensateur de bloc à large capacité

● Capot en aluminium de 5 mm

● Condensateur Star Cap

AVANT UTILISATION

RÉGLAGE POUR LE FONCTIONNEMENT DE L'APPAREIL SUR SECTEUR

Cet appareil Marantz été conçu pour respecter les exigences de votre région en matière d'alimentation secteur et de sécurité.

- Conditions d'alimentation (États-Unis) CA 120 V, 60 Hz
- Conditions d'alimentation (Europe) CA 230 V, 50/60 Hz

ENDROITS INAPPROPRIÉS POUR L'INSTALLATION

Afin de conserver votre amplificateur en parfait état de marche le plus longtemps possible, ne l'installez pas dans les endroits suivants.

- Dans un endroit exposé à la lumière directe du soleil
- Dans un endroit proche d'un radiateur ou d'une source de chaleur
- Dans un endroit avec une forte humidité ou une mauvaise ventilation
- Dans un endroit très poussiéreux
- Dans un endroits soumis aux vibrations
- Sur un support bancal ou dans un endroit instable et incliné
- Près de fenêtres susceptibles d'être exposées à la pluie, etc.
- Sur un amplificateur ou sur un composant diffusant une grande quantité de chaleur

Pour assurer une dissipation adéquate de la chaleur, laissez un espace suffisant entre l'appareil et le mur ou des autres composants lors de l'installation, comme indiqué ci-dessous.

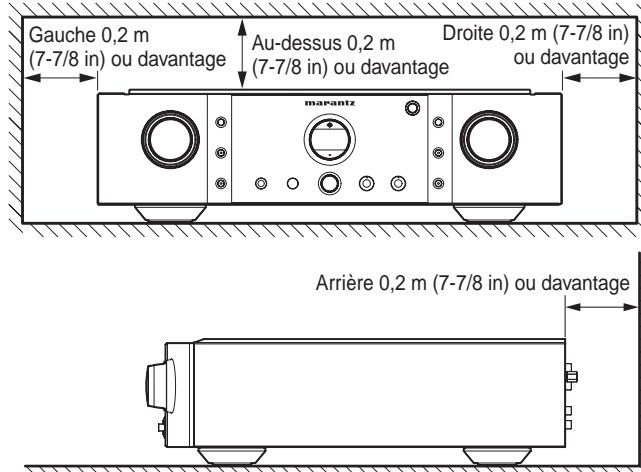

■ Ne pas placer d'objets sur l'appareil

- Evitez de placer des objets sur l'appareil.



Signal zone chaude

Ne pas toucher aux zones chaudes, notamment celles se trouvant autour du « signal zone chaude » pendant et immédiatement après l'utilisation.

Pendant l'utilisation et immédiatement après, cet appareil est chaud en dehors des commandes et des prises de raccordement arrière.

Ne pas toucher aux zones chaudes, notamment celles se trouvant autour du « signal zone chaude » et le panneau supérieur, pour éviter tout risque de brûlure.

AVANT UTILISATION

UTILISATION DE LA TÉLÉCOMMANDE

■ Installation des piles

Avant la première utilisation de la télécommande, installez les piles. Les piles sont fournies uniquement pour vérifier le bon fonctionnement de la télécommande.

1. Retirez le couvercle du logement des piles.
2. Vérifiez soigneusement les indicateurs de polarité (\oplus plus et \ominus moins) et insérez les piles correctement comme indiqué.
3. Remplacez le couvercle du logement des piles.

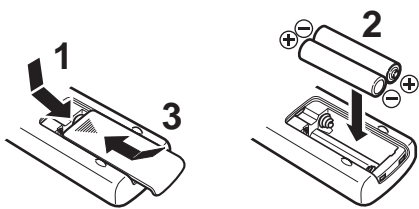

● Précautions lors de la manipulation des piles

Une utilisation inappropriée des piles peut causer des incendies et des blessures, ou des fuites, des ruptures ou de la corrosion qui peuvent endommager les surfaces contiguës.

Lisez soigneusement les précautions suivantes avant d'utiliser les piles.

- Insérer les piles en s'assurant que les pôles \oplus et \ominus sont alignés avec les marques correspondantes sur la télécommande.
- Des piles de taille et de forme similaires peuvent avoir une tension différente. Utiliser uniquement des piles du type indiqué. Ne pas utiliser des piles usagées et neuves, ou des piles de types différents en même temps.
- Ne pas recharger les piles.
- Conserver les piles hors de portée des enfants. Contacter immédiatement un médecin si un enfant avale accidentellement une pile.
- Ne pas transporter ou stocker des piles avec des stylos à bille métalliques, des colliers, des pièces de monnaie, des broches à cheveux, etc.
- Si la télécommande ne sera pas utilisée pendant une période prolongée (1 mois ou plus), retirer les piles pour prévenir des fuites. Si les piles fuient, ne pas toucher le liquide avec les mains nues. Essuyer soigneusement le compartiment et insérer des piles neuves. Faire attention à ne pas toucher le liquide avec la peau ou des vêtements pour éviter des brûlures. En cas de contact du liquide avec la peau, laver immédiatement avec de l'eau et contacter un médecin.
- Ne pas exposer les piles à la chaleur, les démonter, ou les placer dans un feu ou de l'eau.

- Pour mettre au rebut les piles usées, respecter les lois gouvernementales ou les règlements officiels concernant l'environnement qui s'appliquent à votre pays ou région.
- N'exposez pas les piles à une chaleur excessive, comme par exemple aux rayons directs du soleil, au feu, etc.

■ Plage et angle d'utilisation

Commandez l'appareil à l'aide de la télécommande, à l'intérieur de la plage illustrée ci-dessous.

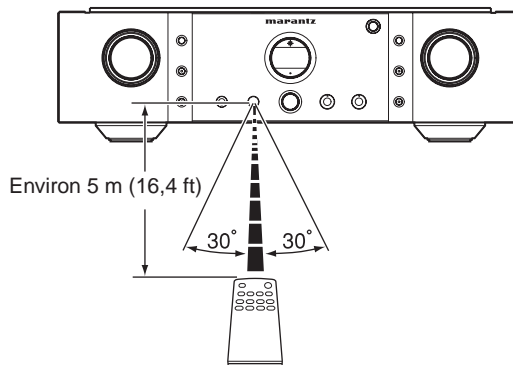

Précautions

- Ne pas laisser la lumière directe du soleil, ni une lumière fluorescente ou une autre source de lumière violente s'abattre sur la fenêtre de réception du signal infrarouge du lecteur (capteur de télécommande). Sinon, la télécommande risque de ne pas fonctionner.
- Ne pas oublier que l'utilisation de la télécommande peut faire fonctionner par inadvertance d'autres dispositifs commandés par des rayons infrarouges.
- La télécommande ne fonctionne pas si un obstacle se trouve entre la télécommande et le capteur du lecteur.
- Ne pas placer d'objets sur la télécommande. Cela pourrait maintenir une ou plusieurs touches enfoncées, ce qui épuiserait les piles.

NOMS ET FONCTIONS

PANNEAU AVANT

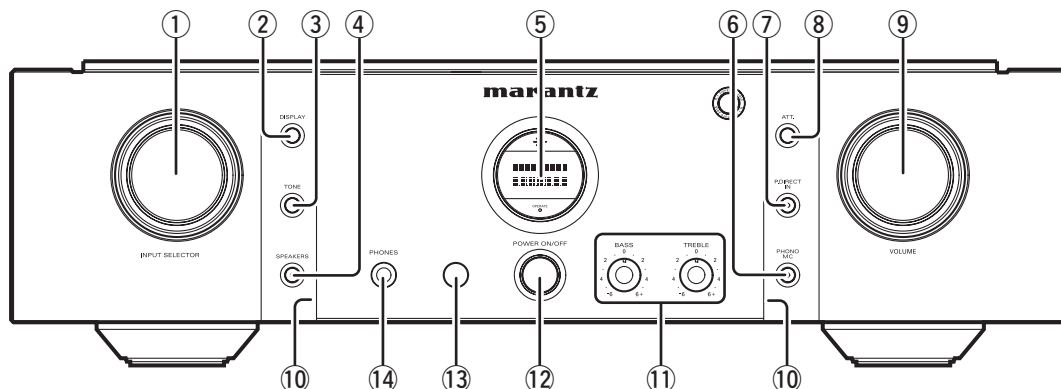

① Bouton INPUT SELECTOR

Ce bouton permet de sélectionner la source d'entrée à utiliser pour la lecture et l'enregistrement. La source d'entrée sélectionnée apparaît sur l'affichage.

② Touche DISPLAY

Cette touche permet d'allumer ou d'éteindre l'affichage et l'éclairage latéral. Pour plus d'instructions, consultez la section **OPÉRATION DE L'ÉCLAIRAGE LATÉRAL** à la page 19.

③ Touche TONE

Cette touche permet d'activer et de désactiver le contrôle des tonalités.

④ Touche SPEAKERS

Cette touche permet d'activer et de désactiver la sortie haut-parleurs pour les haut-parleurs connectés aux bornes SPEAKER SYSTEMS du panneau arrière. Pour écouter avec un casque d'écoute, désactivez la sortie haut-parleurs à l'aide de cette touche.

⑤ Affichage

Indique la source d'entrée sélectionnée, le niveau du volume et l'état des réglages.

⑥ Touche PHONO MC

Cette touche permet de commuter l'égaliseur de platine disque entre MC et MM. En cas de réglage sur MC, le centre de la touche est allumé en bleu. Régler l'amplificateur égaliseur de platine disque en fonction du type de cellule utilisée.

⑦ Touche P.DIRECT IN

Pour utiliser cet appareil en tant qu'amplificateur de puissance, maintenez cette touche enfoncée pendant au moins 3 secondes, jusqu'à ce que le voyant s'allume.

Pendant l'utilisation de l'appareil en tant qu'amplificateur de puissance, il n'est pas possible d'ajuster le niveau du volume à l'aide du bouton VOLUME.

Pour annuler le mode direct d'amplificateur de puissance, maintenez de nouveau cette touche enfoncée pendant au moins 3 secondes.

Voir aussi ⑤ Prises P.DIRECT IN, page 7.

⑧ Touche ATT

Appuyez sur cette touche pour réduire le volume. Pour plus d'instructions, consultez la section **Réglage du niveau d'atténuation** à la page 19.

⑨ Bouton VOLUME

Ce bouton permet de régler le volume. Le niveau du volume est indiqué sur l'affichage.

En mode direct d'amplificateur de puissance, il n'est pas possible de modifier le volume.

⑩ Lampe d'éclairage

La lampe d'éclairage émet une lumière bleue sur les interrupteurs et les touches. Elle peut être activée et désactivée à l'aide de la touche DISPLAY. Pour plus d'instructions, consultez la section **OPÉRATION DE L'ÉCLAIRAGE LATÉRAL** à la page 19.

⑪ Boutons de commande de tonalité (BASS, TREBLE)

Ces boutons permettent de commander la tonalité des graves et des aigus.

La tonalité des graves et des aigus augmente lorsque vous tournez les boutons correspondants dans le sens horaire, et elle diminue lorsque vous les tournez dans le sens antihoraire.

Lorsque la touche TONE est réglée sur OFF, il n'est pas possible de commander la tonalité.

⑫ Interrupteur POWER ON/OFF (MARCHE/ARRET)

Cet interrupteur permet d'allumer et d'éteindre l'appareil. Lorsque vous appuyez sur cet interrupteur, l'appareil est allumé et le voyant bleu s'allume dans l'affichage. Appuyez à nouveau sur l'interrupteur pour éteindre l'appareil.

⑬ Capteur de réception infrarouge

Ce capteur reçoit les signaux de contrôle de la télécommande fournie avec l'appareil.

⑭ Prise PHONES

Cette prise permet de brancher un casque d'écoute muni d'une fiche stéréo standard.

NOMS ET FONCTIONS

AFFICHAGE

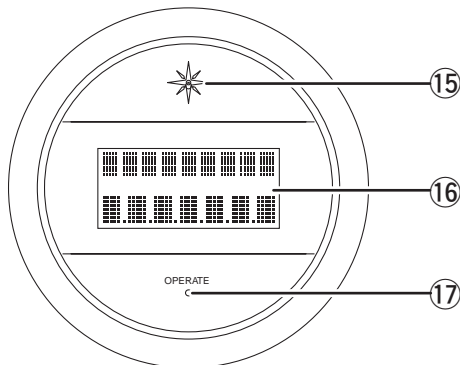

15 Voyant d'alimentation

Ce voyant est bleu lorsque l'appareil est allumé.

16 Panneau d'affichage

Le numéro d'identification est affiché ici pour environ 3 secondes une fois que l'appareil est allumé.



Après cela, la ligne supérieure affiche la source d'entrée sélectionnée, et la ligne inférieure affiche le niveau du volume. Le niveau d'atténuation du volume (en dB) est affiché.

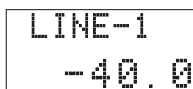

En mode direct d'amplificateur de puissance, il n'est pas possible de modifier le volume.

Voyant et affichage du volume

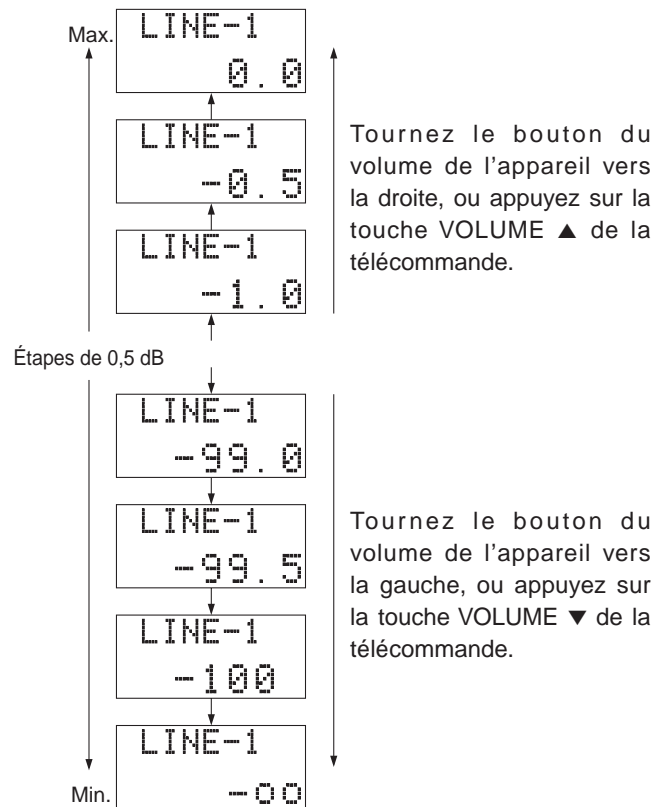

L'affichage indique aussi les valeurs de réglage en ajustant la balance du niveau gauche-droite. Pour plus d'instructions, consultez la section **Réglage fin du niveau de volume** à la page 18. D'autres messages sont aussi affichés lors de diverses opérations.

17 Voyant OPERATE

Ce voyant indique l'état de fonctionnement de l'appareil. Il est allumé en rouge lorsque l'ID est réglée sur « 0 » pour un fonctionnement autonome. Si plusieurs amplificateurs sont connectés via F.C.B.S., seul l'ID « 1 » pour l'appareil maître est allumé en rouge.

Les amplificateurs esclaves dont les voyants ne sont pas allumés en rouge ne peuvent pas être utilisés pour faire fonctionner d'autres appareils de façon synchronisée.

Pour plus d'informations sur **F.C.B.S.**, voir la page 16. Le voyant clignote en rouge si un circuit de protection se déclenche.

NOMS ET FONCTIONS

TÉLÉCOMMANDE

La télécommande permet de contrôler le PM-KI-PEARL et les lecteurs Super Audio CD ou DVD de Marantz équipés d'un capteur de télécommande. Les opérations possibles avec la télécommande pouvant varier d'un composant à l'autre, il est donc recommandé de consulter les manuels d'utilisation des différents appareils.

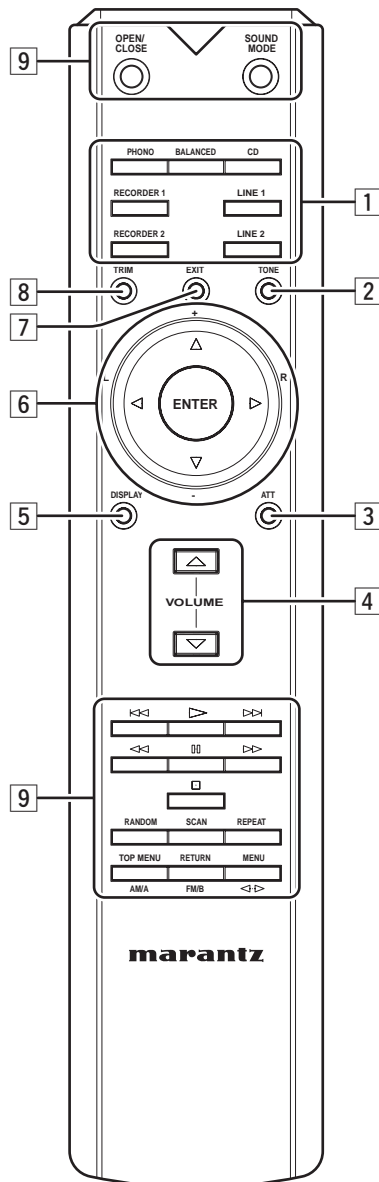
**1 Touche de sélection de sources**

Ces touches permettent de sélectionner la source d'entrée à utiliser pour la lecture.

2 Touche TONE

Cette touche permet d'activer et de désactiver la commande de tonalité (graves et aigus).

3 Touche ATT

Cette touche permet de réduire le volume. (Page 19)

4 Touches VOLUME

▲ : Cette touche augmente le niveau du volume.

▼ : Cette touche diminue le niveau du volume.

5 Touche DISPLAY

Cette touche allume ou éteint l'affichage.

6 Touches du curseur**En mode de réglage fin**

Ces touches permettent de sélectionner le canal à ajuster et le niveau de réglage fin.

ENTER : Non utilisé.

► / R : Cette touche sélectionne le canal droit pour le réglage fin.

◄ / L : Cette touche sélectionne le canal gauche pour le réglage fin.

▲ / + : Cette touche augmente le niveau d'ajustement.

▼ / - : Cette touche diminue le niveau d'ajustement.

En dehors du mode de réglage fin

►, ◄, ▲, ▼ et ENTER : Ces touches permettent de sélectionner des commandes de réglage dans les menus affichés sur les lecteurs de DVD, etc. de Marantz.

Pour l'opération des appareils Marantz pris en charge, consultez les tableaux de la page 20 et les manuels d'utilisation des appareils.

7 Touche EXIT

Cette touche permet de quitter le mode de réglage fin à l'issue de la phase d'ajustement.

8 Touche TRIM

Cette touche active les différents modes de réglages fins. (Page 18)

Si plusieurs appareils sont connectés via F.C.B.S., cette touche sélectionne l'appareil avec lequel sera effectué le réglage fin.

9 Touches d'opération des appareils

Ces touches sont utilisées pour l'opération des appareils Marantz, tels que lecteurs Super Audio CD, DVD, etc.

Pour l'opération des appareils Marantz pris en charge, consultez les tableaux de la page 20 et les manuels d'utilisation des appareils.

NOMS ET FONCTIONS

PANNEAU ARRIÈRE

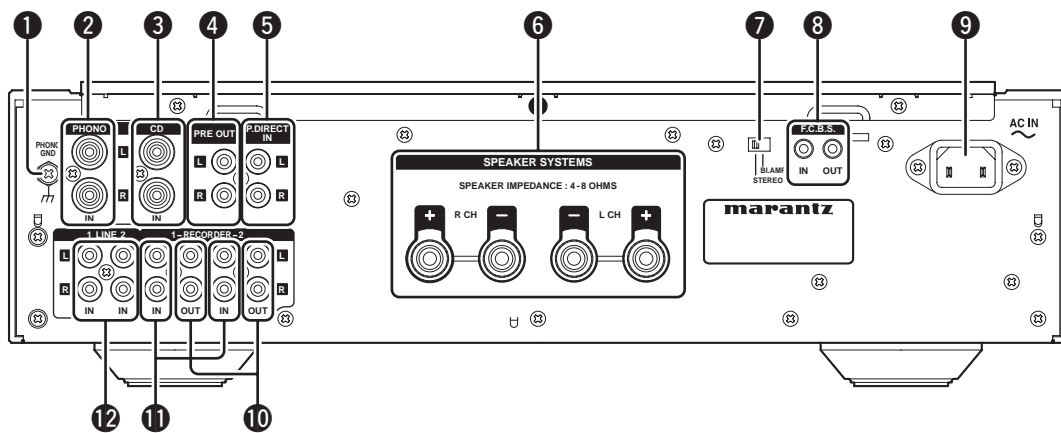
**1 Borne PHONO GND**

Connectez ici le fil de masse d'une platine disque analogique.

2 Prises PHONO IN

Ces prises permettent de connecter une platine disque analogique.

Les cellules MC (moving coil, ou bobine acoustique) et MM (moving magnet, ou aimant mobile) peuvent être utilisées. Par conséquent, réglez la touche PHONO MC sur le panneau avant en fonction du type de cellule utilisée.

3 Prises CD IN

Ces prises permettent de connecter le câble de sortie d'un lecteur Super Audio CD, etc.

4 Prises PRE OUT

Ces prises permettent de raccorder aux prise d'entrée un autre amplificateur principal ou un haut-parleur très basses fréquences actif.

5 Prises P.DIRECT IN

Ces prises d'entrée s'utilisent lorsque l'appareil sert d'amplificateur de puissance en mode direct d'amplificateur de puissance. Si vous possédez un préamplificateur, connectez-le à ces prises. En mode direct d'amplificateur de puissance, il n'est pas possible de modifier le volume.

6 Bornes SPEAKER SYSTEMS

Ces bornes servent à connecter des enceintes. La sortie des enceintes peut être activée et désactivée à l'aide de la touche SPEAKERS du panneau avant.

En mode bi-amplificateur, les signaux reçus par le canal L (gauche) sont émis par les deux canaux.

7 Commutateur AMP MODE

STEREO : Permet d'utiliser cet appareil comme un amplificateur stéréo à deux canaux normal.

BI-AMP : Permet d'utiliser cet appareil en mode de connexion complète par bi-amplificateur.

Concernant le mode **CONNEXION COMPLÈTE PAR BI-AMPLIFICATEUR STÉRÉO**, voir page 13.

8 Prises d'entrée/sortie F.C.B.S.

Ces prises sont utilisées pour connecter et synchroniser jusqu'à quatre amplificateurs. Pour plus d'instructions sur l'utilisation et les connexions, consultez la section **F.C.B.S.** (page 16).

9 Prise AC IN

Utilisez le câble d'alimentation fourni pour connecter à une prise de courant.

10 Prises de sortie RECORDER 1/2

Ces prises permettent de connecter aux prises d'entrée d'une platine cassettes, etc.

11 Prises d'entrée RECORDER 1/2

Ces prises permettent de connecter le câble de sortie d'une platine cassettes ou d'autres types de périphériques d'enregistrement.

12 Prises LINE 1/2 IN

Ces prises permettent de connecter le câble de sortie d'un syntoniseur, lecteur DVD, etc.

BRANCHEMENTS ESSENTIELS

BRANCHER LES COMPOSANTS AUDIO

Remarques:

- Ne branchez pas le cordon d'alimentation de cet appareil et des autres composants sur les prises de courant avant d'avoir effectué toutes les connexions entre les composants.
- Insérez à fond toutes les fiches et tous les connecteurs. Une insertion incorrecte peut causer du bruit.
- Assurez-vous de bien connecter les canaux gauche et droit.
Les connecteurs rouges sont pour le canal R (droit), et les connecteurs blancs pour le canal L (gauche).
- Assurez-vous de bien connecter l'entrée et la sortie.
- Reportez-vous au mode d'emploi de chacun des composants connectés à cet appareil.
- Ne regroupez pas les câbles connectés avec le cordon d'alimentation ou les câbles d'enceintes. Cela risquerait de provoquer du bruit.

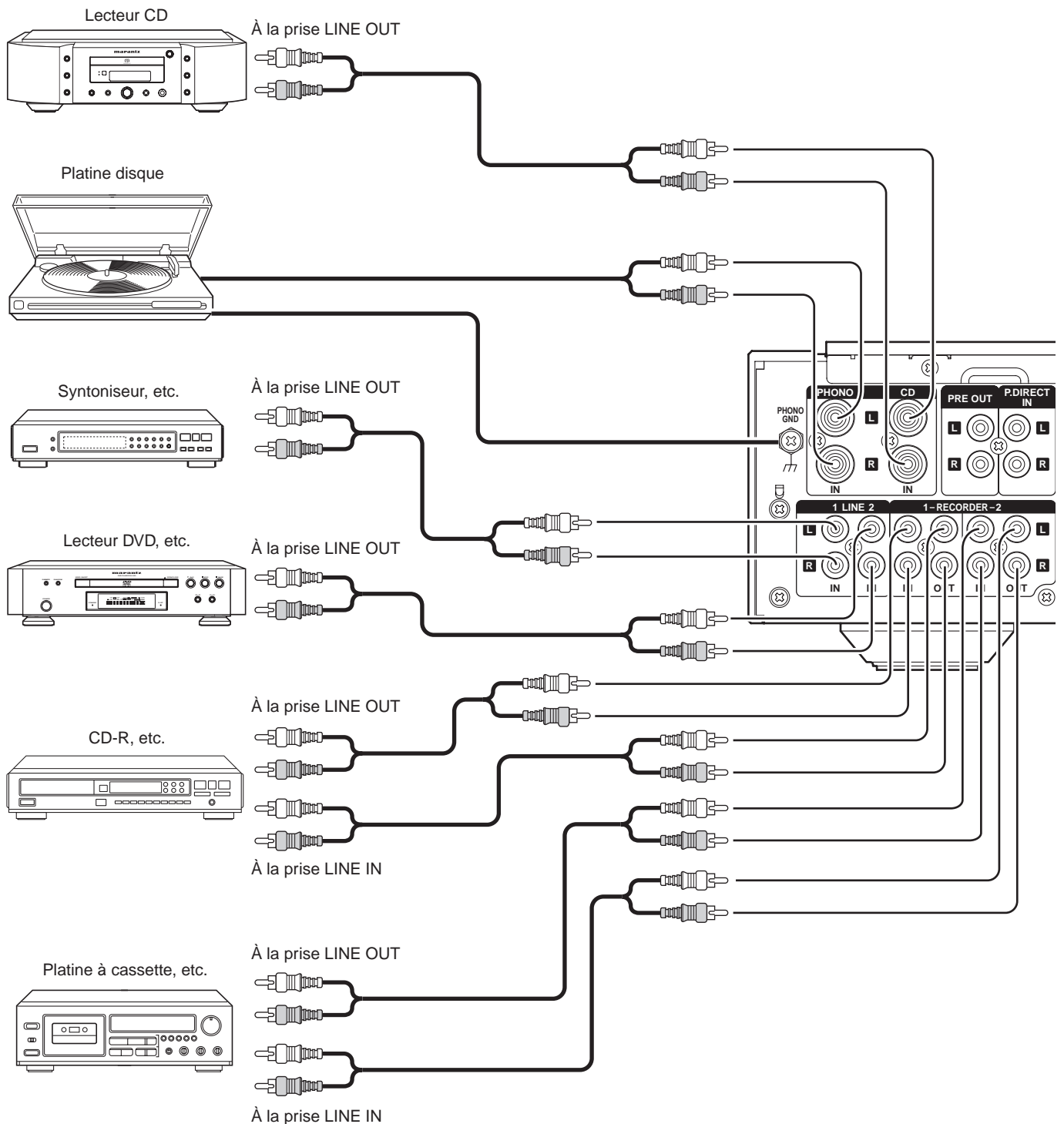

BRANCHEMENTS ESSENTIELS

BRANCHER LES ENCEINTES

- Assurez-vous d'utiliser des enceintes dont l'impédance correspond à celle spécifiée sur le panneau arrière de cet appareil.

Remarque:

- Pour éviter d'endommager les circuits, ne laissez pas les parties dénudées des fils d'enceinte entrer en contact les uns avec les autres, ni avec toute pièce métallique de cet appareil.

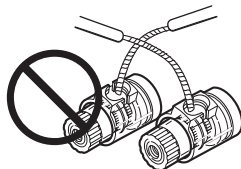

- Ne touchez pas les bornes d'enceinte lorsque l'appareil est sous tension. Il y a risque de choc électrique.
- Ne connectez pas plus d'un câble d'enceinte sur chaque borne d'enceinte. Autrement, l'appareil risquerait de subir des dommages.
- Assurez-vous de bien connecter les câbles positif et négatif pour l'enceinte. S'ils ne sont pas connectés correctement, la phase du signal sera inversée et cela affectera la qualité du signal.

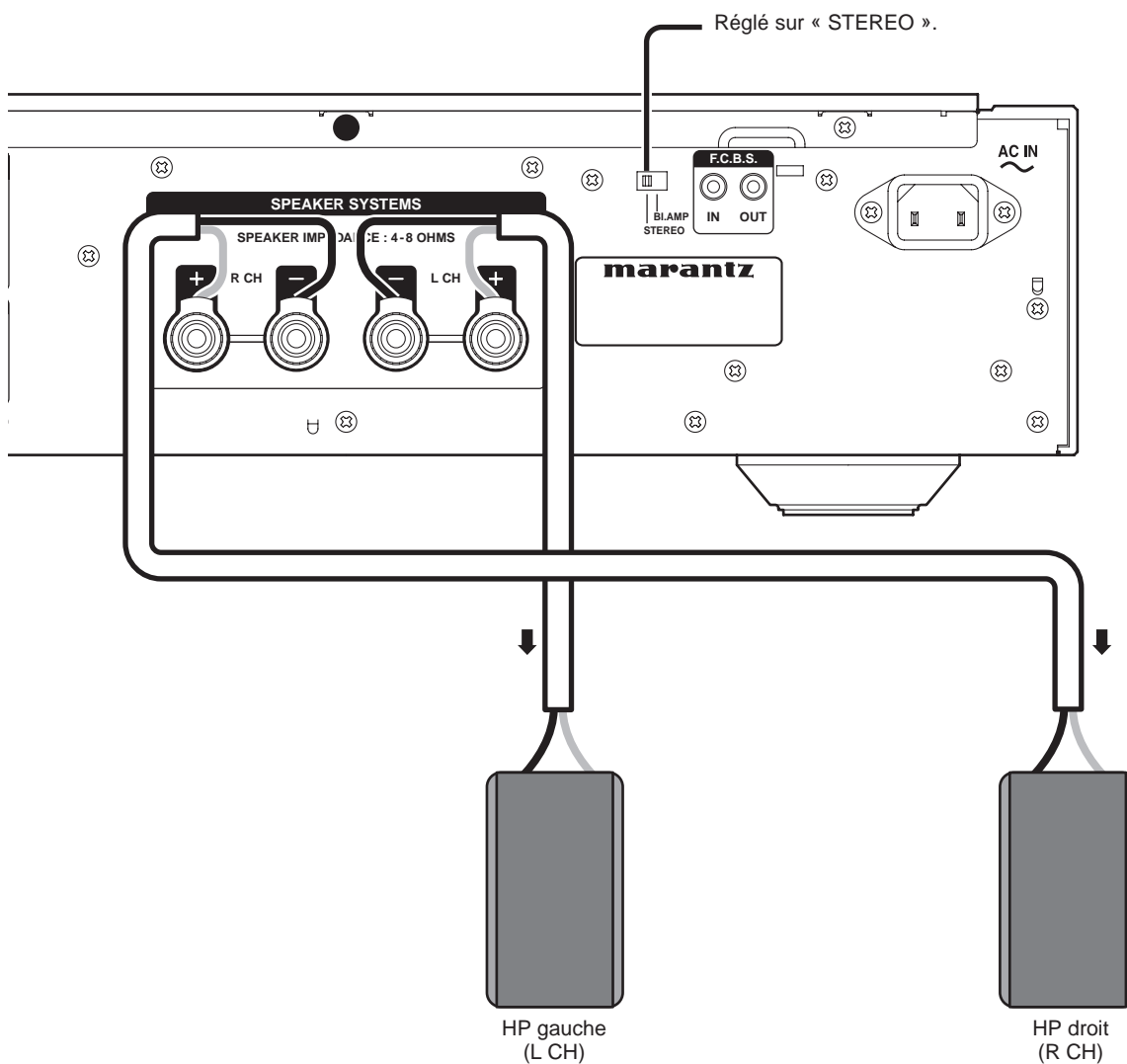

BRANCHEMENTS ESSENTIELS

■ Cablage des enceintes

1. Enlevez la gaine isolante du fil sur une longueur d'environ 10 mm (3/8 inch).

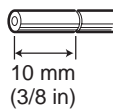

2. Torsadez fermement les extrémités dénudées des fils, pour éviter les court-circuits.



3. Desserrez le bouton en le tournant dans le sens antihoraire.

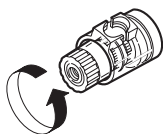

4. Insérez la partie dénudée du fil dans l'orifice de chacune des bornes.

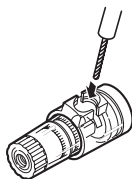

5. Serrez le bouton fermement en le tournant dans le sens horaire pour fixer le fil.

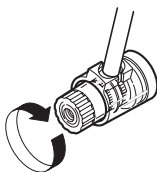

BRANCHER LE FIL ÉLECTRIQUE CA

1. Insérez le fil électrique CA fourni dans la prise IN CA sur le panneau arrière de l'appareil principal.

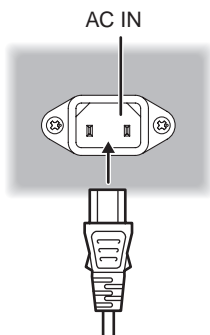

2. Branchez le fil électrique à une prise CA.

UTILISATION COURANTE

UTILISATION DE L'AMPLIFICATEUR

■ Allumer l'appareil

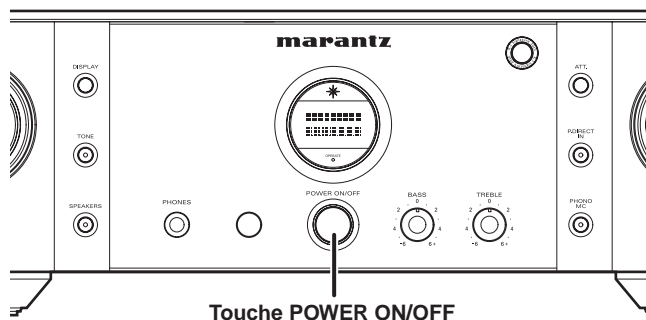

Touche POWER ON/OFF

1. Allumez l'appareil audio connecté, tels qu'un lecteur de CD.
2. Appuyez sur la touche **POWER ON/OFF** de cet appareil.

■ Sélection de la source d'entrée

Exemple : Lecture de CD

(Utilisation à l'aide des commandes de l'appareil principal)

Réglez sur CD en tournant le bouton **INPUT SELECTOR**.

(Utilisation à l'aide des commandes de la télécommande)

Appuyez sur la touche **CD** de la télécommande.

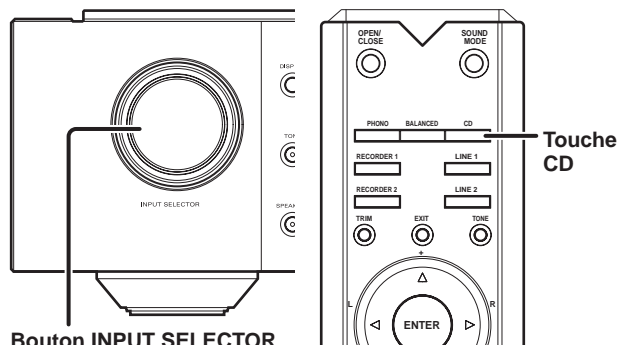

Bouton INPUT SELECTOR

Touche CD

Pour utiliser les enceintes connectées aux bornes **SPEAKER SYSTEMS**, appuyez sur la touche **SPEAKERS** du panneau avant pour le régler sur ON.

UTILISATION COURANTE

■ Réglage du volume

Réglez le volume sur le niveau désiré à l'aide du bouton **VOLUME** sur le panneau avant, ou à l'aide de la touche **VOLUME ▲** ou **▼** sur la télécommande.

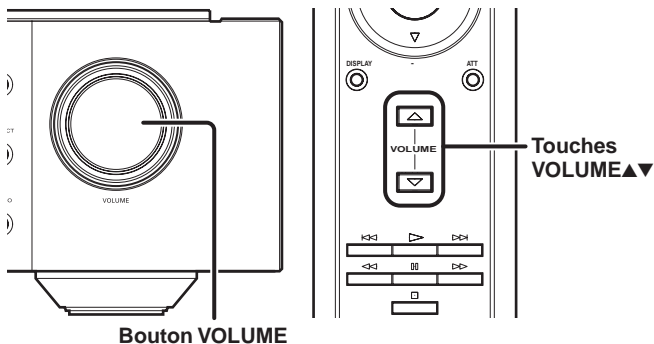

Pour augmenter le volume, tournez le bouton **VOLUME** dans le sens horaire ou appuyez sur la touche **VOLUME ▲** de la télécommande.

Pour réduire le volume, tournez le bouton **VOLUME** dans le sens antihoraire ou appuyez sur la touche **VOLUME ▼** de la télécommande.

En tournant lentement le bouton **VOLUME** du panneau avant vous pouvez régler le volume finement par étapes de 0,5 dB, tandis qu'en le tournant rapidement vous pouvez changer le niveau plus vite.

■ Réglage de la tonalité

Vous pouvez ajuster la tonalité des graves et des aigus suivant vos préférences et les conditions acoustiques de la pièce.

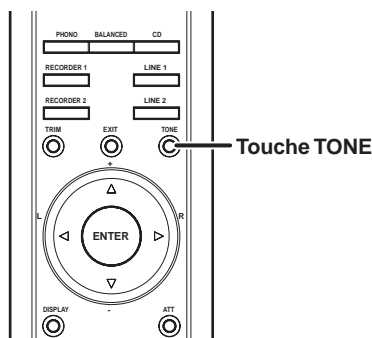
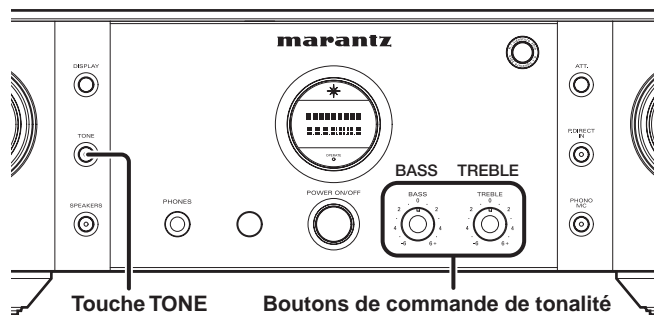

Avant d'ajuster la tonalité, appuyez sur la touche **TONE** du panneau avant ou de la télécommande pour la régler sur ON.

Pour ajuster la tonalité des graves, tournez le bouton de commande **BASS**.

Pour ajuster la tonalité des aigus, tournez le bouton de commande **TREBLE**.

■ Réduire temporairement le niveau du volume

Il est possible de réduire temporairement le niveau du volume des enceintes.

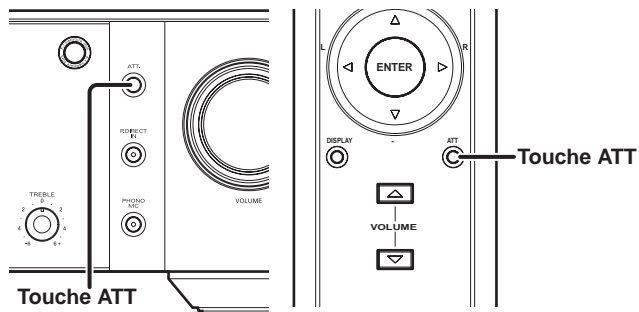

1. Appuyez sur la touche **ATT** du panneau avant ou de la télécommande pour réduire le niveau du volume de sortie.
2. Appuyez de nouveau sur la touche **ATT** du panneau avant ou de la télécommande pour annuler la réduction du volume.

Pour plus d'instructions sur le **Réglage du niveau d'atténuation**, voir page 19.

BRANCHEMENTS SUPPLÉMENTAIRES

CONNEXION AUX PRISES P.DIRECT IN

Si un amplificateur AV ou un préamplificateur est disponible, il est possible d'utiliser cet appareil en tant qu'amplificateur de puissance en effectuant les connexions illustrées ci-dessous.

Pour cette utilisation, maintenez la touche P.DIRECT IN du panneau avant de l'appareil enfoncée pendant au moins 3 secondes pour la régler sur ON. « POWER AMP DIRECT » apparaît sur l'affichage.

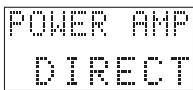

Pour plus d'instructions sur l'utilisation du préamplificateur, reportez-vous au mode d'emploi du préamplificateur.

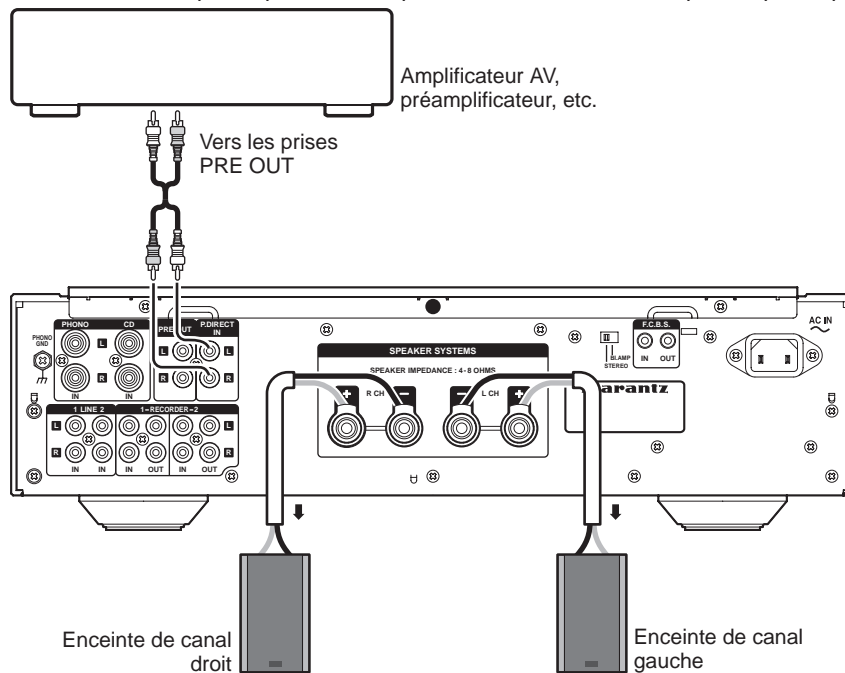

Remarques:

- Pour annuler le mode direct d'amplificateur de puissance, maintenez la touche P.DIRECT IN du panneau avant enfoncée pendant au moins 3 secondes.
- Avant de régler l'appareil en mode direct d'amplificateur de puissance, éteignez le préamplificateur ou réglez le niveau du volume au minimum.

CONNEXION AUX PRISES PRE OUT

Si un amplificateur de puissance est disponible, il est possible d'utiliser cet appareil en tant que préamplificateur en effectuant les connexions illustrées ci-dessous.

Pour plus d'instructions sur les connexions entre l'amplificateur de puissance et les enceintes, reportez-vous au mode d'emploi de l'amplificateur de puissance à utiliser.

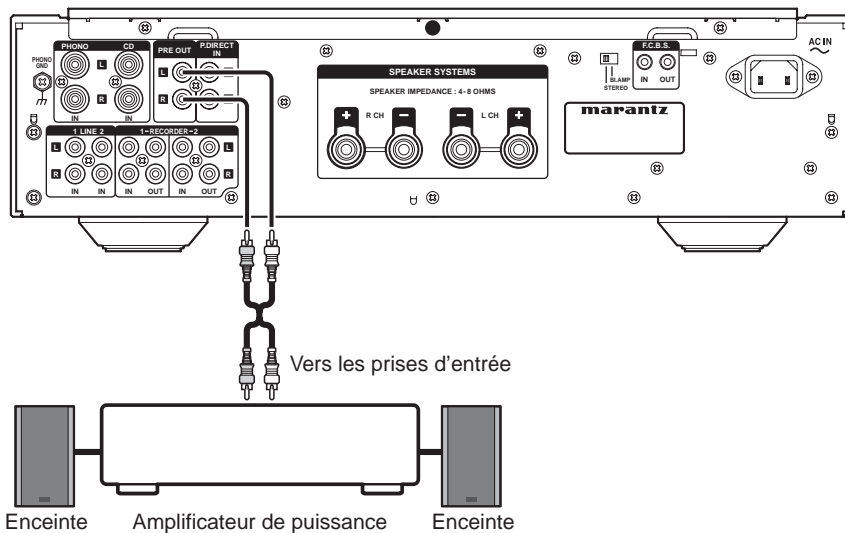

BRANCHEMENTS SUPPLÉMENTAIRES

CONNEXION COMPLÈTE PAR BI-AMPLIFICATEUR STÉRÉO

1. Les deux amplificateurs sont connectés par F.C.B.S. pour une utilisation synchronisée. Pour une connexion F.C.B.S., utilisez un câble à mini-fiches mono ↔ mono ou stéréo ↔ stéréo disponible dans le commerce comme décrit dans la section **F.C.B.S.** (page 16).
2. Réglez les numéros d'ID comme décrit dans la section **RÉGLAGE DES ID** (page 17). Une fois que l'amplificateur ID1 est utilisé, l'amplificateur ID 2 fonctionne en synchronisation. Réglez le commutateur AMP MODE du panneau arrière sur BI-AMP, en vous reportant à **MODE BI-AMP** (page 17).
3. Connectez le câble de sortie analogue du lecteur CD, etc. aux prises d'entrée du canal gauche (L) des deux préamplificateurs. Comme les deux amplificateurs fonctionnent en tant qu'amplificateurs mono en mode BI-AMP, n'utilisez pas le canal R (droit) des prises d'entrée sur ces appareils. Réglez la touche **SPEAKERS** du panneau avant sur ON sur les deux amplificateurs.

● À propos de la connexion complète par bi-amplificateur

Proposée par Marantz, la connexion complète par bi-amplificateur est une technique avancée qui améliore la qualité du son. Les amplificateurs de graves et de médiums/aigus sont séparés et indépendants du préamplificateur, et par conséquent les interférences entre les sons graves et médiums/aigus sont réduites à un minimum. De ce fait, un environnement sonore très large peut être reproduit.

Remarque :

Les systèmes d'enceintes connectés en utilisant des connexions complètes par bi-amplificateur doivent prendre en charge ce genre de connexion. Avant de connecter vos enceintes, consultez leur manuel d'instructions ou contactez le fabricant pour confirmer qu'elles prennent en charge le mode bi-amplificateur.

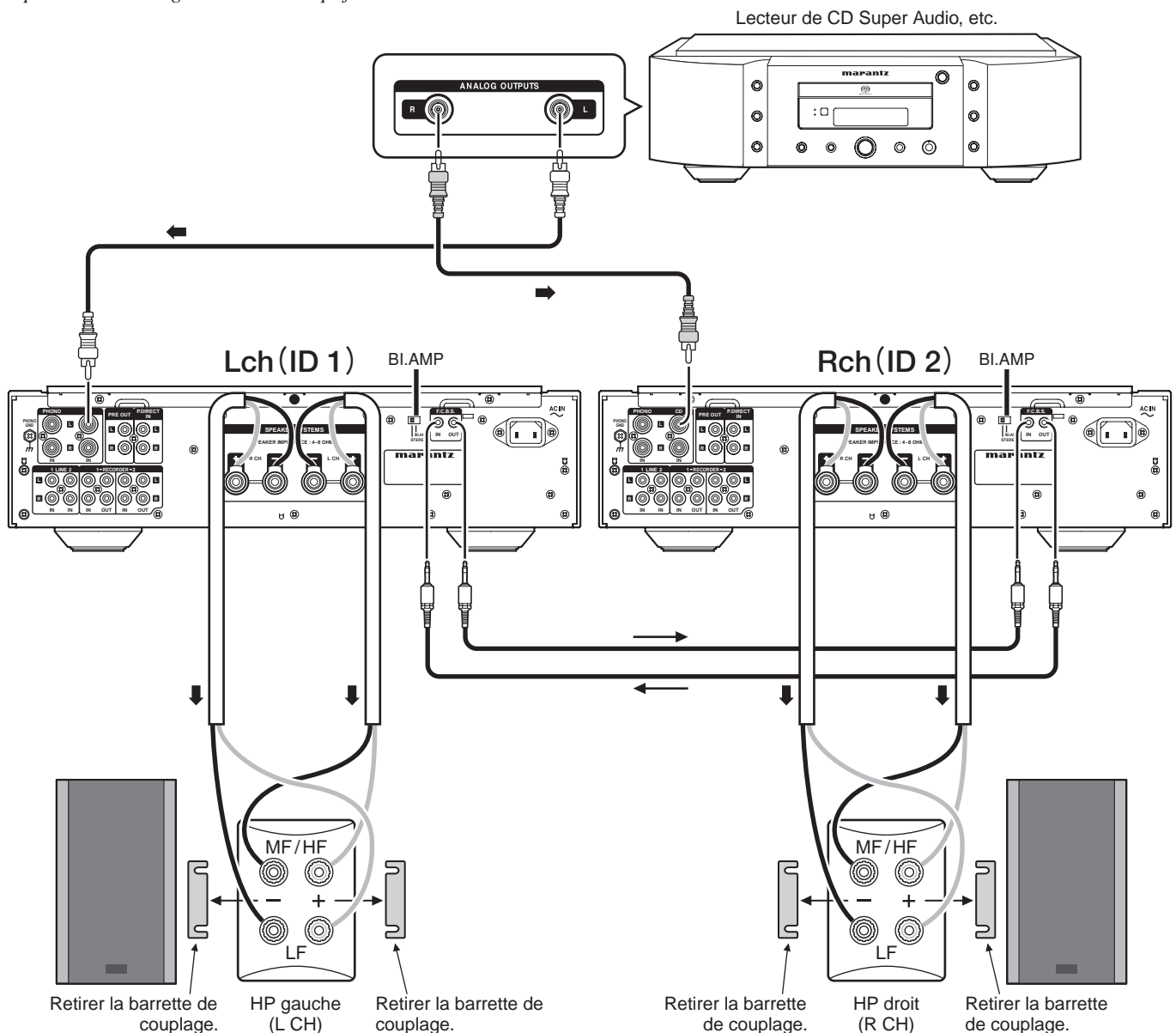

BRANCHEMENTS SUPPLÉMENTAIRES

■ Position des enceintes pour un son audio multicanal

Pour pouvoir bénéficier du son multicanal des CD Super Audio avec le meilleur rendu acoustique possible, il est recommandé de positionner les enceintes conformément à la norme ITU-R BS.775-1 de l'UIT (Union Internationale des Télécommunications). Les CD Super Audio multicanal sont enregistrés et mixés de façon à obtenir un effet optimal avec des enceintes conformes à la norme ITU-R BS.775-1.

- Avec les CD Super Audio multicanal, les signaux musicaux sont plus ou moins enregistrés en utilisant 5 canaux (parfois 3 à 6 canaux), mais dans certains cas, l'effet des basses fréquence (LFE, Low Frequency Effect) (pour le caisson de graves) est enregistré comme sixième canal. Chaque disque indique combien il comporte de canaux enregistrés.
- La disposition de base comprend 3 enceintes à l'avant et 2 à l'arrière, les disques multicanal ayant habituellement 5 canaux. La disposition comprenant 2 enceintes avants, 1 enceinte centrale et 2 enceintes d'ambiance (à l'arrière) doit être définie sur un cercle entourant le point d'écoute comme illustré ci-dessous. Dans le cas d'utilisation d'enceintes de différentes tailles, ajustez la balance du volume sur l'amplificateur.
- L'emplacement du caisson de graves dans l'illustration sert uniquement à illustrer les explications. Il peut être situé n'importe où dans la pièce. Pour les instructions de connexion et de positionnement, consultez le manuel d'utilisation fourni avec le caisson de graves.

● UIT (Union internationale des télécommunications)

L'UIT est une organisation spéciale des Nations Unies. Elle comprend un certain nombre de branches, dont l'une est la section des Radiocommunications.

L'ITU-R BS est la recommandation qui comprend les normes relatives au service de radiodiffusion sonore, dont l'une est intitulée ITU-R BS.775-1 et régit les « Systèmes de son stéréophonique multicanal ».

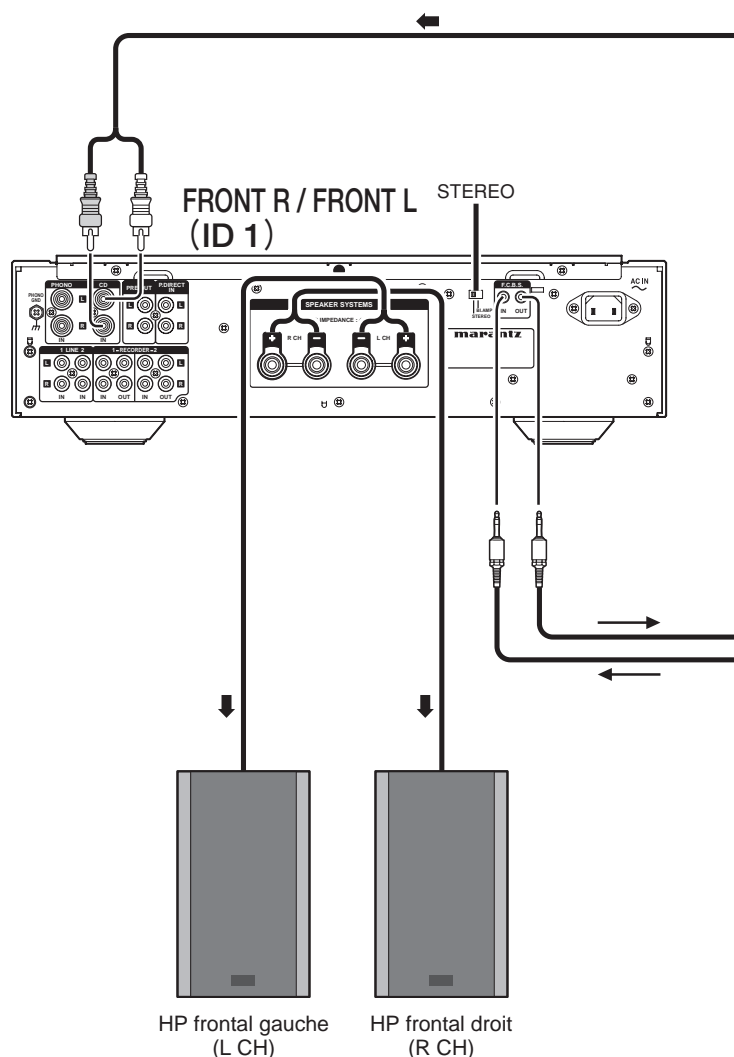
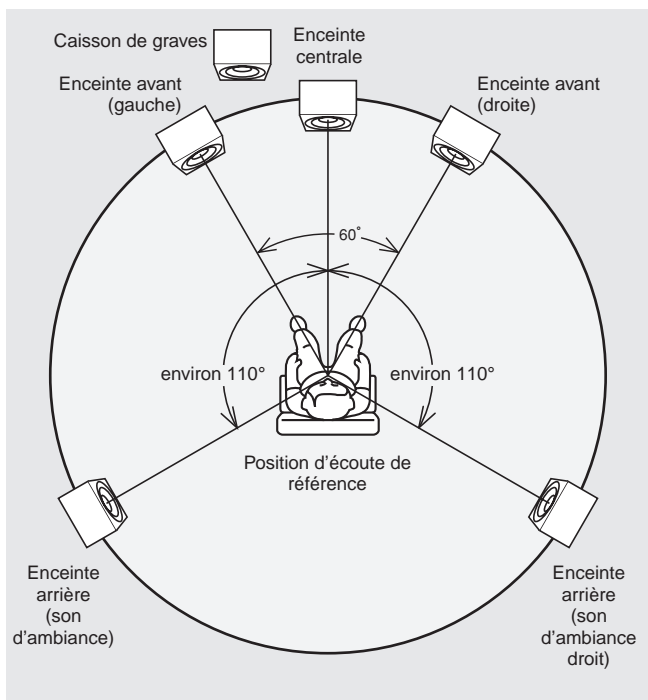

BRANCHEMENTS SUPPLÉMENTAIRES

CONNEXION SIMPLE POUR LA LECTURE MULTICANAL 5.1

1. Les trois appareils sont connectés en utilisant F.C.B.S. Pour la connexion F.C.B.S., préparez 3 câbles de connexion audio, et consultez la section **F.C.B.S.** à la page 16.
2. Réglez les numéros d'ID comme décrit dans la section **RÉGLAGE DES ID** (page 17). Lorsque le préamplificateur ID 1 est activé, les préamplificateurs ID 2 et ID 3 fonctionnent en synchronisation.
3. Connectez les sorties des lecteurs avec des sorties analogues 5.1 à chacun des trois préamplificateurs.
4. Réglez la touche **SPEAKERS** du panneau avant sur ON sur les trois amplificateurs.
5. Réglez le commutateur AMP MODE du panneau arrière sur STEREO.

Lecteur de CD Super Audio (SACD) multicanal, etc.

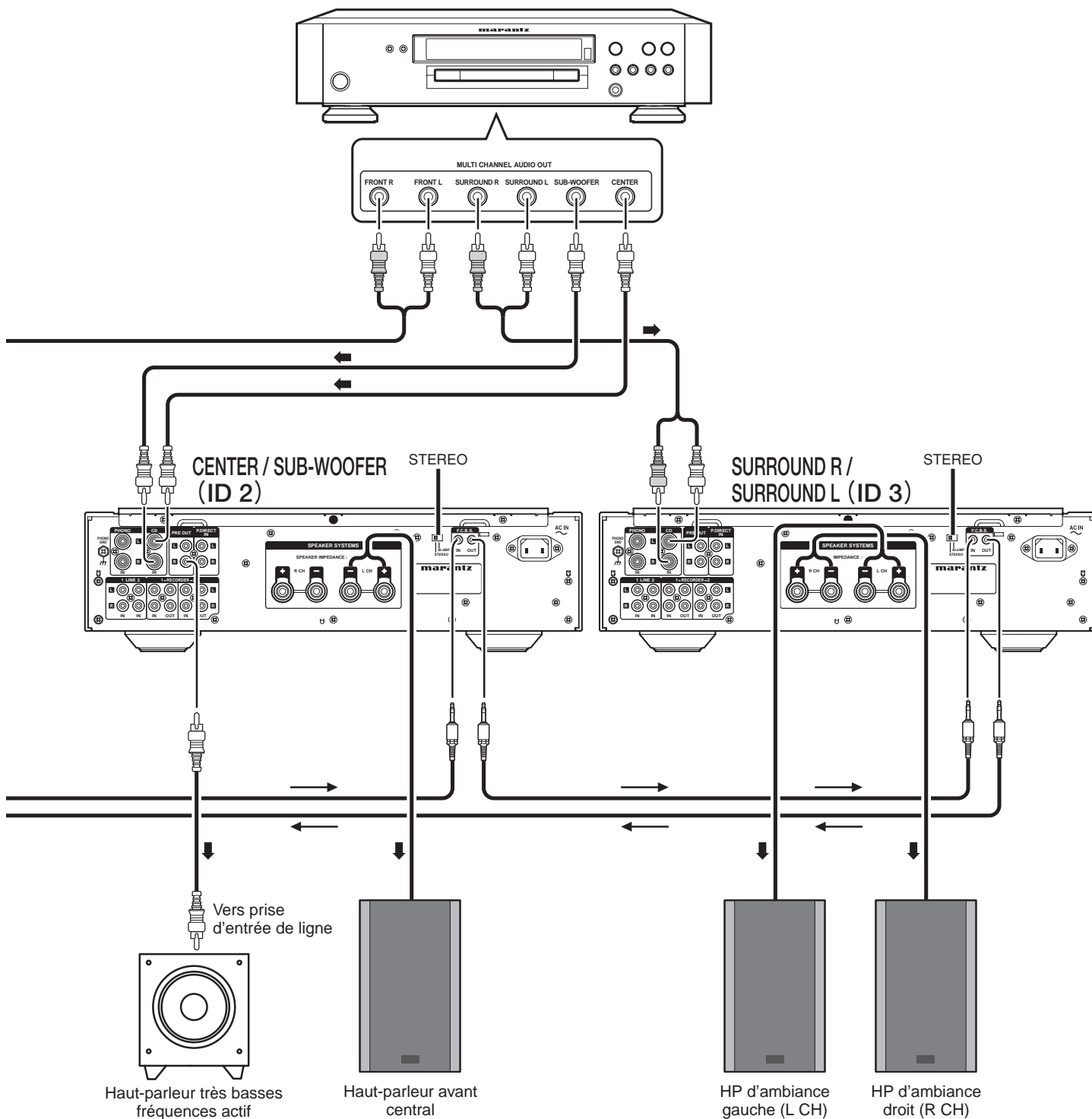

BRANCHEMENTS SUPPLÉMENTAIRES

F.C.B.S.

F.C.B.S. (Floating Control Bus System, circuit de bus de commande flottant) est un circuit de communication qui permet de connecter jusqu'à quatre PM-KI-PEARL sur un bus dédié de façon à permettre leur fonctionnement synchronisé via des communications de données à deux voies.

Préparez le nombre de câbles de connexion audio portables correspondant au nombre d'appareils à connecter. Vous pouvez utiliser l'un ou l'autre des deux types suivants de câble de connexion.

● **Mini-fiche monaurale** ⇔ **Câble de connexion à mini-fiche monaurale**

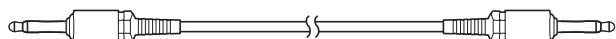

● **Mini-fiche stéréo** ⇔ **Câble de connexion à mini-fiche stéréo**

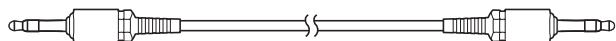

Remarque :

N'utilisez pas des câbles de connexion avec résistance.

L'illustration ci-dessous offre un exemple de quatre PM-KI-PEARL connectés via F.C.B.S. L'appareil supérieur est l'appareil maître avec l'ID 1. Il contrôle les trois appareils esclaves avec les ID 2-4. Lorsque l'appareil maître est utilisé, les fonctions d'activation/désactivation de la source d'entrée, du niveau du volume, de la touche ATT, de l'affichage et du contrôle de tonalité des appareils esclaves fonctionnent en synchronisation avec l'appareil maître.

Pour allumer/éteindre plusieurs appareils connectés par F.C.B.S., allumez-les dans en ordre d'ID croissant, et éteignez-les en ordre décroissant.

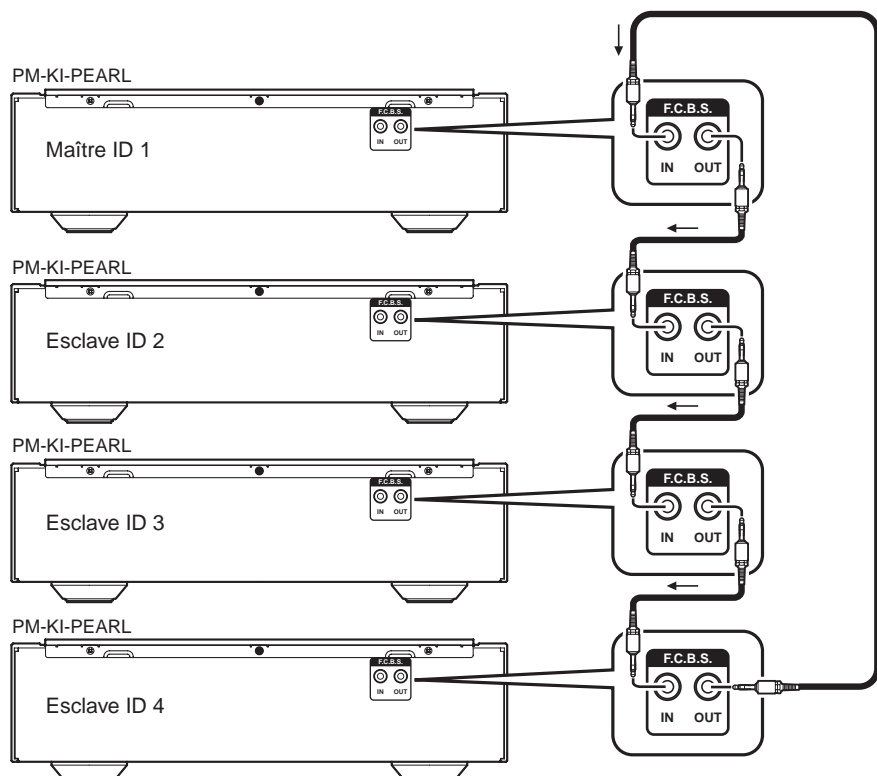

Cette fonction peut être appliquée à diverses utilisations, comme une connexion complète par bi-amplificateur avec deux PM-KI-PEARL (page 13), et une connexion multicanal 5.1 avec 3 PM-KI-PEARL (page 14, 15).

■ **Connexion F.C.B.S. à l'appareil PM-11S2**

Il est possible de monter une chaîne multicanal en connectant les appareils PM-KI-PEARL à un appareil PM-11S2 de niveau supérieur, en utilisant une connexion F.C.B.S.

Comme les fonctionnalités dont est doté le PM-11S2 sont d'un niveau supérieur à celles de cet appareil, respectez les conditions de connexion indiquées ci-dessous pour établir une connexion F.C.B.S. entre le PM11S2 et cet appareil.

- Limitez le nombre d'appareils PM-11S2 à un seul, et le nombre d'appareils PM-KI-PEARL à 3 maximum.
- Réglez le PM-11S2 en tant qu'appareil maître ID 1, et les PM-KI-PEARL en tant qu'appareils esclaves ID2 à ID4.

Pour plus d'instructions sur les connexions, reportez-vous aux exemples de connexion des pages 14 et 15. Vous obtiendrez probablement une qualité audio plus élevée en remplaçant par un PM-11S2 le PM-KI-PEARL utilisé pour les canaux avant L/R sur l'exemple de connexion (reportez-vous aussi au mode d'emploi du PM-11S2).

Pour utiliser en tant que chaîne stéréo 2 canaux la chaîne multicanal 5.1 canaux illustrée comme exemple de connexion, éteignez les amplificateurs ID2 et ID3. Le PM-11S2 peut ainsi être utilisé seul.

OPÉRATIONS AVANCÉES

RÉGLAGE DES ID

Si vous utilisez cet appareil comme amplificateur stéréo autonome, réglez l'ID sur « 0 » (le réglage par défaut est « 0 »).

Remarque:

Si l'ID est réglée sur un chiffre autre que « 0 », cet appareil ne peut pas être utilisé pour un fonctionnement autonome.

Le numéro d'ID de l'appareil apparaît sur l'affichage pendant 3 secondes environ après la mise sous tension.



Lorsque plusieurs PM-KI-PEARL sont connectés, un numéro d'ID unique doit être réglé pour chacun d'eux afin de les différencier.

L'appareil qui contrôle les autres appareils est assigné l'ID 1. L'appareil avec l'ID1 est appelé le « maître ». Les autres appareils synchronisés avec le maître sont appelés « esclaves » et reçoivent les ID « 2 » à « 4 ».

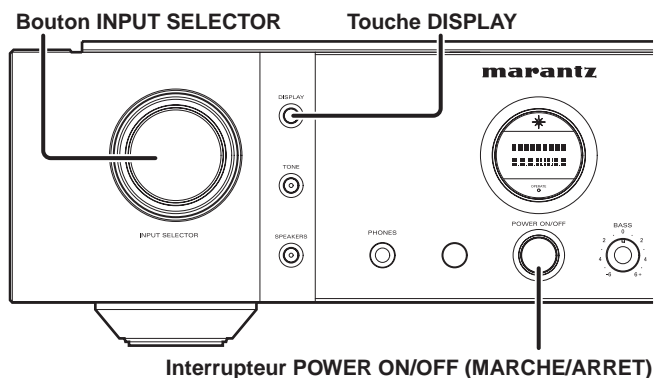

Réglez les numéros d'ID comme suit :

1. Appuyez sur la touche **POWER ON/OFF** tout en maintenant la touche **DISPLAY** enfoncée.



2. Tournez le bouton de sélection d'entrée (**INPUT SELECTOR**) pour choisir le numéro d'ID.



Lorsque le réglage du numéro d'ID est terminé, éteignez l'appareil.

Le réglage est mémorisé et sera activé lors que l'appareil est rallumé.

MODE BI-AMP

Cet appareil est équipé d'un mode bi-amplificateur permettant d'activer une connexion complète par bi-amplificateur en utilisant deux PM-KI-PEARL. Proposée par Marantz, la connexion complète par bi-amplificateur est une technique de pointe d'amélioration de la qualité sonore. En utilisant ce système, un système d'enceintes prenant en charge le mode bi-amplificateur est séparé des préamplificateurs qui pilotent séparément les enceintes de graves et d'aigus. (Pour plus d'informations, voir **CONNEXION COMPLÈTE PAR BI-AMPLIFICATEUR STÉRÉO** (page 13).)



Le mode bi-amplificateur est activé en réglant le commutateur du mode de fonctionnement du panneau arrière sur « BI-AMP ». En mode bi-amplificateur, les signaux reçus sur le canal L sont envoyés par le sélecteur d'entrée vers les amplificateurs de volume gauche et droit.

Les illustrations ci-dessous montre un exemple d'affichage dans les modes stéréo et bi-amplificateur.

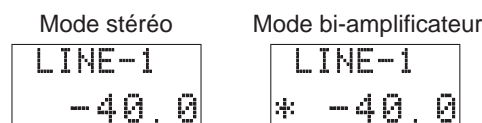

Remarques:

- Éteignez toujours l'appareil avant de changer le réglage du commutateur de mode d'opération. Rallumez l'appareil pour activer le nouveau réglage.
- En mode bi-amplificateur, il n'est pas possible d'utiliser les prises d'entrée du canal droit (R).
- En mode bi-amplificateur, les signaux reçus par le canal gauche (L) sont transmis des deux canaux. Par conséquent, les mêmes signaux seront reproduits du canal gauche et du canal droit par les sorties **RECORDER OUT**, **PRE OUT**, **PHONES OUT**.

OPÉRATIONS AVANCÉES

ATT (ATTÉNUATION)

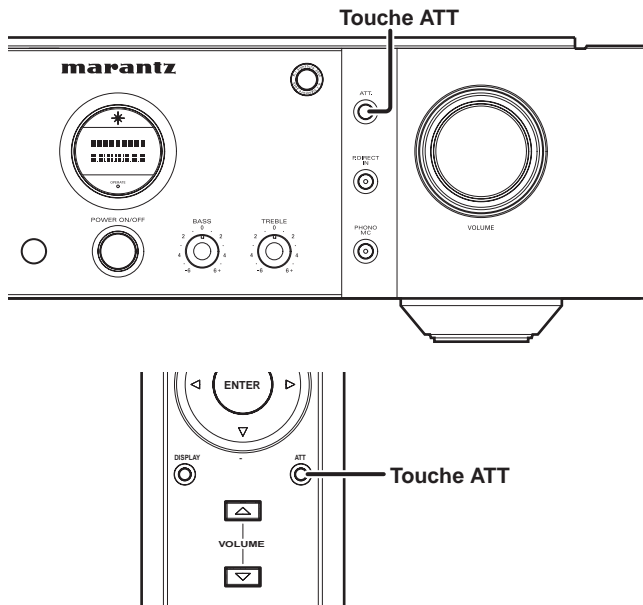

La touche ATT permet de réduire facilement le niveau du volume. Appuyez simplement sur la touche **ATT** sur l'appareil ou la télécommande pour réduire le niveau du volume.

1. « ATT » clignote sur l'affichage lorsque vous appuyez sur la touche **ATT** sur l'appareil ou sur la télécommande. Si vous appuyez à nouveau sur la touche **ATT**, ou si vous augmentez ou diminuez le volume à l'aide des contrôles, le mode est annulé et le niveau de volume d'origine est rétabli.

```
LINE-1
ATT
```

2. Si vous appuyez sur la touche **ATT** lorsque le niveau du volume est à $-\infty$ (muet), l'affichage change comme indiqué ci-dessous pour environ 3 secondes.

```
LINE-1
MIN
```

■ Réglage du niveau d'atténuation

Le niveau d'atténuation peut seulement être réglé avec la touche **ATT** sur l'appareil. Le niveau d'atténuation peut être réglé à -20 dB, -40 dB, ou $-\infty$. Le réglage d'usine par défaut est -20 dB.

1. Appuyez au moins 2 secondes sur la touche **ATT** sur l'appareil. Le niveau d'atténuation apparaît sur l'affichage.

```
LINE-1
ATT -20
```

2. La valeur de réglage du niveau d'atténuation change chaque fois que vous appuyez sur la touche **ATT** sur l'appareil.

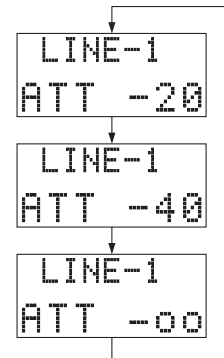

3. Lorsque le niveau d'atténuation désiré apparaît sur l'affichage, ne le modifiez pas pendant au moins 2 secondes pour le valider. Une fois le réglage effectué, l'affichage indique à nouveau le niveau du volume.

OPERATION DE L'ÉCLAIRAGE LATÉRAL

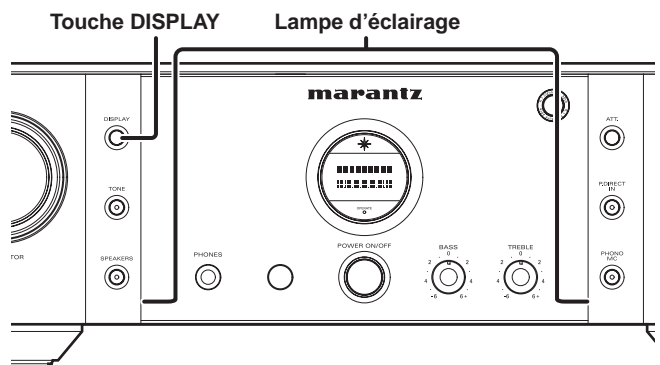

La lampe d'éclairage latéral dispose d'un mode toujours allumé et d'un mode toujours éteint.

Dans le mode toujours allumé, la lampe d'éclairage s'allume et s'éteint en même temps que l'affichage.

1. Lorsque la lampe d'éclairage est allumée, appuyez au moins 3 secondes sur la touche **DISPLAY**. La lampe d'éclairage s'éteint et le mode toujours éteint est activé.
2. Pour annuler le mode toujours allumé et allumer la lampe d'éclairage, appuyez au moins 3 secondes sur la touche **DISPLAY**.

Remarque:

Il n'est pas possible d'effectuer le réglage de la lampe d'éclairage à l'aide de la télécommande.

OPÉRATIONS AVANCÉES

COMMANDER LES COMPOSANTS MARANTZ

1. Appuyez sur la touche **SOURCE** désirée.
2. Appuyez sur les touches de commande désirées pour faire la lecture du composant sélectionné.
 - Pour plus d'instructions, reportez-vous au mode d'emploi du composant.
 - Il peut être impossible de commander certains modèles.

CD

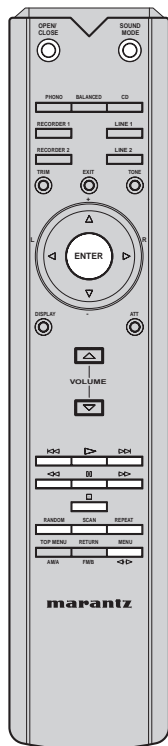

Touches	Fonction
OPEN/CLOSE	Ouvre/ferme le plateau de disque.
SOUND MODE	Sélectionne le mode Super Audio CD. Sélectionne Super Audio CD/CD.
▶	Lecture
⏮	Saut de plage (retourne au début de la plage/à la plage précédente.)
⏭	Saut de plage (passe à la plage suivante.)
⏪	Rembobinage rapide
⏩	Avance rapide
⏸	Pause
■	Arrêt
RANDOM	Mode aléatoire
SCAN	Lecture en balayage musical automatique
REPEAT	Lecture répétée
MENU ◀▶	Règle la relecture rapide.
ENTER	Lance la relecture rapide.

SYNTONISEUR

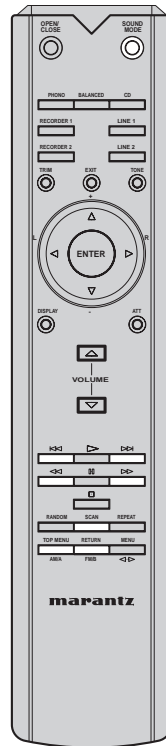

Touches	Fonction
SOUND MODE	Permute entre les modes Stéréo Auto et Mono.
⏮	Sélectionne une station pré réglée.
⏭	Sélectionne une station pré réglée.
⏪	Syntoniser une station de fréquence plus élevée
⏩	Syntoniser une station de fréquence moins élevée
SCAN	Balayer les stations pré réglées
TOP MENU/AM/A	Permute en mode AM.
RETURN/FM/B	Permute en mode FM.

DVD

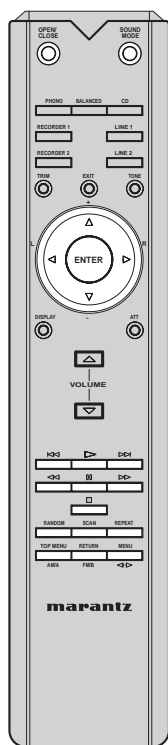

Touches	Fonction
OPEN/CLOSE	Ouvre/ferme le plateau de disque.
SOUND MODE	Change le mode audio.
▶	Lecture
⏮	Saut de plage (retourne au début de la plage/à la plage précédente.)
⏭	Saut de plage (passe à la plage suivante.)
⏪	Rembobinage rapide
⏩	Avance rapide
⏸	Pause
■	Arrêt
RANDOM	Mode aléatoire
SCAN	Sélectionne le mode de recherche.
REPEAT	Lecture répétée
TOP MENU/AM/A	Affiche le menu principal.
RETURN/FM/B	Retourne au menu précédent
MENU ◀▶	Affiche l'écran des menus.
ENTER	Confirme l'article sélectionné.
▲ / +	Déplace le curseur vers le haut.
▼ / -	Déplace le curseur vers le bas.
◀ / L	Déplace le curseur vers la gauche.
▶ / R	Déplace le curseur vers la droite.

DÉPANNAGE

En cas de problèmes lors de l'utilisation de ce lecteur, veuillez consulter le tableau suivant.

Si votre problème ne peut pas être résolu, débranchez immédiatement le câble d'alimentation et contactez votre revendeur ou centre de service Marantz autorisé.

GÉNÉRALITÉS

Symptôme	Cause	Solution	Page
Il n'y a pas de courant.	Le cordon d'alimentation n'est pas bien branché.	Insérez le cordon d'alimentation à fond dans l'appareil.	10
		Branchez la fiche du cordon d'alimentation à fond dans la prise murale.	10
Il n'est pas possible de commander l'appareil à l'aide de la télécommande.	Les piles de la télécommande sont épuisées.	Remplacez-les par des piles neuves.	3
	La télécommande se trouve à l'extérieur de la plage de fonctionnement.	Vérifiez la plage de fonctionnement de la télécommande et utilisez-la à l'intérieur de cette plage.	3
	Il y a un objet entre l'appareil et la télécommande.	Enlevez l'objet.	3
	Le capteur de télécommande de l'appareil est exposé à une lumière intense.	Évitez d'exposer le capteur de télécommande à une lumière intense.	3
Aucun son n'est émis par les enceintes.	Les enceintes ne sont pas bien connectées.	Vérifiez les connexions entre les enceintes et cet appareil.	9
	Le câble d'entrée n'est pas bien connecté.	Vérifiez la connexion entre la source (lecteur de CD, etc.) et cet appareil.	8
	Le réglage du bouton INPUT SELECTOR sur la position correspondant aux prises d'entrée connectées à la source (lecteur de CD, etc.).	Réglez le bouton INPUT SELECTOR sur la position correspondant aux prises d'entrée connectées à la source (lecteur de CD, etc.).	10
	Le volume des enceintes est réglé au niveau minimum.	Réglez le volume.	11
	La touche SPEAKERS est réglée sur OFF.	Réglez la touche SPEAKERS sur ON.	4
	Le réglage de la touche P.DIRECT IN est incorrect.	Pour utiliser les prises P.DIRECT IN, maintenez la touche P.DIRECT IN enfoncée pendant au moins 3 secondes pour régler l'appareil sur le mode direct d'amplificateur de puissance.	7
	La coupure du son est activée.	Si « ATT » apparaît sur l'affichage, appuyez sur la touche ATT de l'appareil principal ou de la télécommande, ou augmentez le niveau du volume pour annuler la fonction d'atténuation.	11
	Le circuit de protection est activé.	Éteignez l'appareil et rallumez-le au bout d'environ 1 minute. Réglez ensuite le niveau du volume encore une fois.	23
Le volume n'est pas le même sur les enceintes gauche et droite.	Le niveau de volume (LEVEL TRIM) est différent pour les canaux gauche et droit.	Réglez le niveau d'atténuation des canaux gauche et droit sur zéro, puis vérifiez si le son est émis par les deux canaux. Réglez ensuite le volume des canaux gauche et droit encore une fois.	18
Les canaux gauche et droit sont inversés.	La connexion des câbles d'enceintes gauche et droit ou des câbles d'entrée est inversée.	Vérifiez la connexion des câbles entre les enceintes et cet appareil, ainsi qu'entre la source (lecteur de CD, etc.) et cet appareil.	9
Le son est en mode mono.	Le commutateur MODE du panneau arrière est réglé sur « BI-AMP ».	Éteignez l'appareil, réglez le commutateur MODE sur « STEREO », puis rallumez l'appareil.	17

DÉPANNAGE

PHONO

Symptôme	Cause	Solution	Page
Du bruit est généré pendant la lecture de disque. Ou bien aucun son n'est émis.	La connexion de terre de la platine disque est incorrecte.	Assurez-vous que le fil de terre de la platine disque est connecté à la borne PHONO GND de cet appareil.	8
	La connexion aux prises PHONO IN est incorrecte.	Assurez-vous que les prises de sortie de la platine disque sont bien connectées aux prises PHONO IN de cet appareil.	8
	Un téléviseur ou autre appareil placé trop près de la platine disque peut affecter le son.	Modifiez la position du téléviseur ou de la platine disque.	–
	La touche PHONO MC n'est pas réglée correctement pour la cellule utilisée.	Lorsque vous utilisez la cellule MC, réglez la touche PHONO MC sur MC.	4
Un ronronnement est généré lorsque le volume du son est augmenté pendant la lecture d'un disque.	La platine disque et les enceintes sont placées trop près.	Placez les enceintes aussi loin que possible de la platine disque.	–
	La platine disque est placée sur une étagère ou un plancher sujet à des vibrations.	Si un coussin isolant n'est pas fourni avec la platine disque, utilisez un coussin isolant disponible sur le marché.	–

MESSAGES D'ERREUR

Symptôme	Cause	Solution	Page
Un message d'erreur s'affiche.	Le réglage F.C.B.S est incorrect.	Réglez correctement les numéros d'identification pour la connexion F.C.B.S.	17
	Le circuit de protection est activé.	Voir « À PROPOS DU CIRCUIT DE PROTECTION ».	23

DÉPANNAGE

À PROPOS DU CIRCUIT DE PROTECTION

Cet appareil est équipé d'un circuit de protection pour protéger les circuits de l'amplificateur et les enceintes acoustiques de dommages.

● Lors de la mise sous tension

Lorsque l'appareil est allumé, le circuit de protection est activé et le son est coupé pendant environ 8 secondes pour permettre aux circuits de l'amplificateur de se stabiliser. Une fois les circuits de l'amplificateur stabilisés, le circuit de protection est désactivé et le son est activé.

● En cas de surintensité

Le circuit de protection est activé au-delà d'une certaine valeur d'intensité, ce qui peut se produire si un débit de signaux excessifs est envoyé à l'amplificateur, ou si l'appareil est connecté à un système d'enceintes dont l'impédance est inférieure à 4 Ω. Le circuit de protection est aussi activé en cas de court-circuit d'un câble d'enceinte.

● En cas de signaux de graves excessifs

Le circuit de protection est aussi activé en cas de signaux de graves excessifs.

● En cas de surchauffe de l'amplificateur principal

Le circuit de protection est activé si la température de l'amplificateur principal dépasse un certain niveau. Ceci peut se produire si l'amplificateur reçoit constamment un débit de signaux excessif. Le circuit de protection est aussi activé quand la température d'opération est dépassée. Ceci peut se produire si les fentes de ventilation sur l'amplificateur sont bloquées, ou si ce dernier est installé dans une étagère audio avec peu d'espace libre.

Dans ce cas, « PROTECT » clignote sur l'affichage et le volume diminue automatiquement. Au bout d'environ 8 secondes, le circuit de protection est désactivé. Réglez le volume encore une fois.

Si l'anomalie persiste, l'appareil s'éteint de lui-même et l'indicateur OPERATE clignote (deux fois par seconde).

Dans ce cas, éteignez l'appareil et rallumez-le au bout d'environ 1 minute.

■ En cas de problème de l'amplificateur

Si un problème est détecté dans le circuit électrique de l'appareil, le circuit de protection s'active et coupe automatiquement l'alimentation. Il en est de même si le fusible principal à l'intérieur de l'amplificateur saute. Dans ce cas, l'indicateur OPERATE clignote. (8 fois par seconde)

Éteignez l'appareil et attendez plusieurs minutes avant de le rallumer. Si l'affichage ne s'allume pas, et l'indicateur OPERATE continue de clignoter lorsque vous rallumez l'appareil, il est possible qu'il soit en panne.

Dans ce cas, débranchez immédiatement le cordon d'alimentation et contactez votre revendeur, le revendeur Marantz le plus près, notre centre de service à la clientèle ou notre centre de service après-vente.

■ Messages d'erreur

Si plusieurs amplificateurs sont connectés par F.C.B.S., les messages d'erreur décrits dans le tableau ci-dessous peuvent apparaître sur l'affichage. Ceci peut indiquer un problème avec le réglage du numéro d'ID ou la connexion du câble distant. Vérifiez le numéro d'ID ou la connexion du câble distant, selon le tableau ci-dessous. Pour plus de détails sur le réglage des numéros d'ID, consultez la section « RÉGLAGES DES ID » à la page 17.

	Indicateur	Description	Mesures à prendre
1	ERROR 02	Plusieurs amplificateurs utilisent le no. d'ID 2.	Assignez différents numéros d'ID aux amplificateurs.
2	ERROR 03	Plusieurs amplificateurs utilisent le no. d'ID 3.	
3	ERROR 04	Plusieurs amplificateurs utilisent le no. d'ID 4.	
4	ERROR 11	Les amplificateurs avec les no. d'ID 2 à 4 ne peuvent pas communiquer avec l'amplificateur avec le no. d'ID 1.	Si l'amplificateur avec le no. d'ID 1 n'est pas allumé, allumez-le. Vérifiez que le câble distant est bien connecté.
5	ERROR 12	L'amplificateur avec le no. d'ID ne peut pas communiquer avec les amplificateurs avec les no. d'ID 2 à 4.	Si plusieurs amplificateurs utilisent le no. d'ID 1, réglez les no. d'ID correctement. Vérifiez que le câble distant est bien connecté.

DIVERS

CARACTÉRISTIQUES

Puissance de sortie (pilotage simultané 20 Hz - 20 KHz sur les deux canaux)	
(charge de 8 Ω)	90 W x 2
(charge de 4 Ω)	140 W x 2
Sortie nominale du casque (avec sortie nominale du haut-parleur réglée sur charge de 8 Ω)	120 mW x 2 (charge de 32 Ω)
Distorsion harmonique totale (entraînement simultané des deux canaux, 20 Hz à 20 kHz, charge de 8 Ω)	0,05 %
Bande passante en sortie (charge de 8 Ω, 0,05 %)	5 Hz ~ 40 kHz
Réponse en fréquence (CD, 1 W, charge de 8 Ω)	5 Hz ~ 100 kHz ±3 dB
Facteur d'amortissement (charge de 8 Ω, 20 Hz - 20 kHz)	100
Sensibilité d'entrée/Impédance d'entrée	
Platine disque (PHONO MC)	270 μV/100 Ω
Platine disque (PHONO MM)	2.7 mV/47 kΩ
CD/Ligne (CD/LINE)	240 mV/20 kΩ
P.DIRECT IN	1,7 V/20 kΩ
Tension de sortie/Impédance de sortie	
PRE OUT	1.7 V/220 Ω
Entrée platine disque (PHONO) maximum autorisée (1 kHz)	
MC	15 mV
MM	150 mV
Écart RIAA (20Hz ~ 20kHz)	±0,5 dB
S/B (IHF-A, 1 W, charge de 8 Ω)	
Platine disque (PHONO MC) (entrée 0,5 mV)	75 dB
Platine disque (PHONO MM) (entrée 5 mV)	86 dB
CD/Ligne (CD/LINE) (entrée 500 mV)	89 dB
Commande de tonalité	
Graves (50 Hz)	±10 dB
Aigus (20 kHz)	±10 dB
Alimentation	
.....	120 V 60 Hz CA (États-Unis)
.....	230 V 50/60 Hz CA (Europe)
Consommation électrique	
(EN60065 7th Ed.)	220 W
(UL60065)	220 W

Caractéristiques techniques susceptibles de modification sans préavis.

DESSINS COTÉS

(Unité: mm (in))

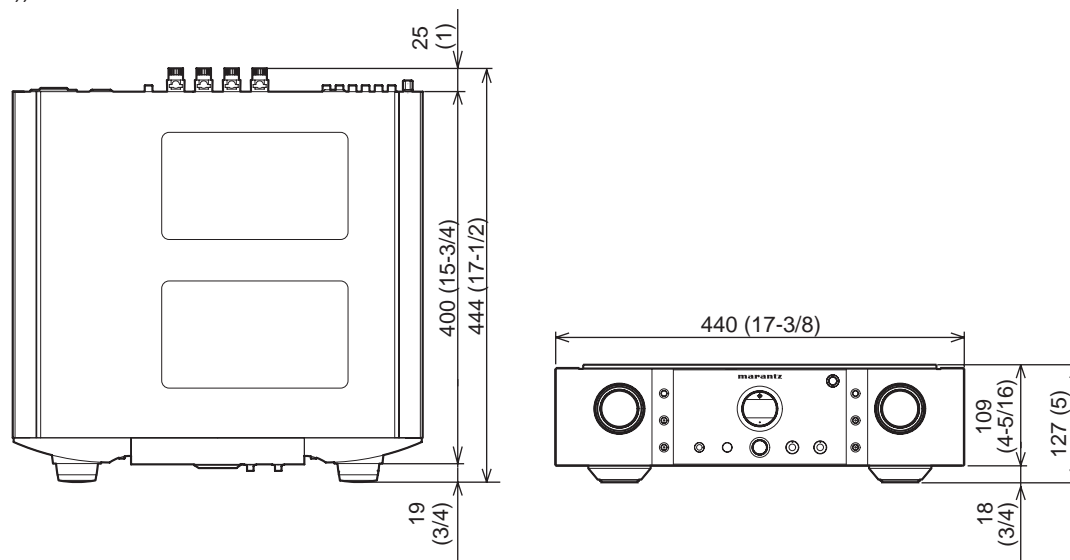

Poids : 20,0 kg (44,1 lbs)

DIVERS

NETTOYAGE DES SURFACES
EXTERNNES DU MATÉRIEL

Avec des soins et un nettoyage appropriés, la finition externe de votre appareil durera indéfiniment. Ne jamais utiliser de tampons à récurer, de paille de fer, de poudres à récurer ou de produits chimiques agressifs (comme une solution de lessive), d'alcool, de diluant, de benzine, d'insecticide ou d'autres substances volatiles car ces produits abîmeront la surface extérieure du matériel.

De même, ne jamais utiliser de chiffon contenant des substances chimiques. Si le matériel est sale, essuyer les surfaces externes avec un chiffon doux non pelucheux.

Si le matériel est très sale :

- diluer du liquide vaisselle dans de l'eau, à raison d'une part de liquide pour six parts d'eau.
- tremper un chiffon doux non pelucheux dans la solution et l'essorer jusqu'à ce qu'il soit simplement humide.
- essuyer le matériel avec le chiffon humide.
- sécher le matériel en l'essuyant avec un chiffon sec.



UTILISATION DU CASQUE

Un volume trop élevé dans le casque peut être dangereux pour les oreilles. Ne réglez pas le volume trop fort.

RÉPARATIONS

Seuls les techniciens d'entretien les plus compétents et les plus qualifiés devraient être autorisés à entretenir le matériel. Le personnel du centre de garantie, formé en usine, possède les connaissances et les installations spéciales nécessaires pour effectuer les réparations et l'étalonnage de ce matériel de précision. Après l'expiration de la période de garantie, les réparations seront facturées si elles permettent de revenir à un mode de fonctionnement normal du matériel.

En cas de difficulté, consulter le distributeur ou écrire directement au plus proche établissement énuméré sur la liste des centres d'entretien Marantz autorisés. Si la demande est effectuée par courrier, indiquer le modèle et le numéro de série du matériel et joindre une description complète de ce qui semble anormal dans le comportement du matériel.

www.marantz.com

You can find your nearest authorized distributor or dealer on our website.

marantz[®] is a registered trademark.

