



marantz®

AV Surround Receiver
NR1506

Quick Start Guide

Guide de configuration rapide /
Guía de configuración rápida

Read Me First....

Lisez-moi en premier.... /
Lea esto primero....

ENGLISH

FRANÇAIS

ESPAÑOL

**Please do not
return this unit to
the store.
If you need help...**

Check our AVR setup tips online
Us.Marantz.com/SetupTips
Ca.Marantz.com/SetupTips

Call for Assistance
1-855-ONE-Marantz (USA)
1-855-663-6272
1-800-668-0652 (Canada)

Monday – Friday 10:00AM to 10:00PM E.S.T
Saturday 12:00PM to 8:00PM E.S.T



Bienvenido

Gracias por elegir un receptor AV Marantz.

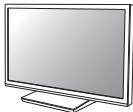
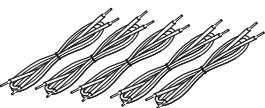
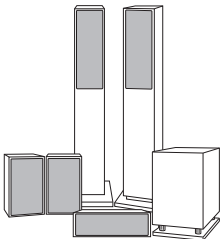

En esta guía encontrará instrucciones paso a paso que le ayudarán a configurar su receptor AV.

Antes de empezar

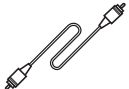
Elementos requeridos para la instalación

 TV	 Cables del altavoz	 Sistemas de altavoces
 Cable HDMI	 Cable para subwoofer	

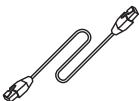











Opcional

 Cable LAN	o	 Enrutador Wi-Fi
--	---	--



- Al conectar esta unidad a un dispositivo que es compatible con las funciones de Deep Color, 4K y ARC, utilice un "High Speed HDMI cable with Ethernet" que lleve el logo de HDMI.
- Tenga en cuenta que las ilustraciones de este manual se ofrecen con fines explicativos y pueden no corresponderse con la unidad real.

Contenido de la caja

Guía de inicio rápido		Antena interior de FM	
Instrucciones de seguridad		Antena AM de cuadro	
Nota sobre radio		Micrófono de calibración de sonido	
Garantía (para EE. UU. / para CANADÁ)		Soporte del micrófono de calibración de sonido	
Etiquetas de cables		Mando a distancia	
Receptor		Pilas R03/AAA	
Cable de alimentación			



El soporte del micrófono de calibración de sonido suministrado resulta muy útil durante la calibración del altavoz. Usar su propio trípode o el soporte del micrófono de calibración de sonido suministrado le permite configurar los ajustes automáticamente al entorno de escucha óptimo, proporcionando un rendimiento excepcionalmente alto.

Configuración

El proceso de configuración consta de tres pasos.

1 Instalación de las pilas en el mando a distancia

2 Conexión del receptor

3 Seguir el asistente de configuración en pantalla

1

Instalación de las pilas en el mando a distancia

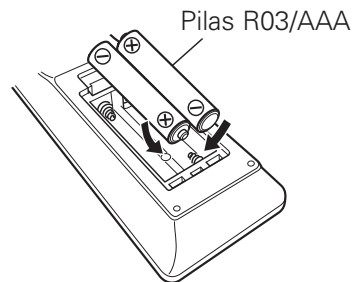
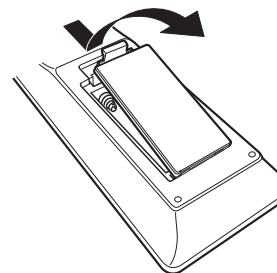

2 Conexión del receptor

2.1) Coloque el receptor cerca de su televisor y conecte el cable de alimentación.

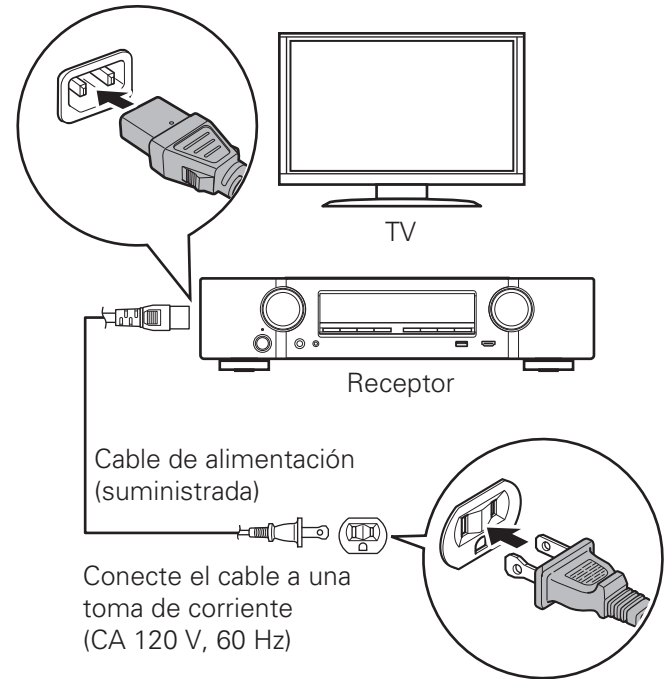

2.2) Conecte a la red.

LAN con cable

Al conectar los cables (conexión por cable), conecte un cable LAN entre su receptor y su enrutador de red.

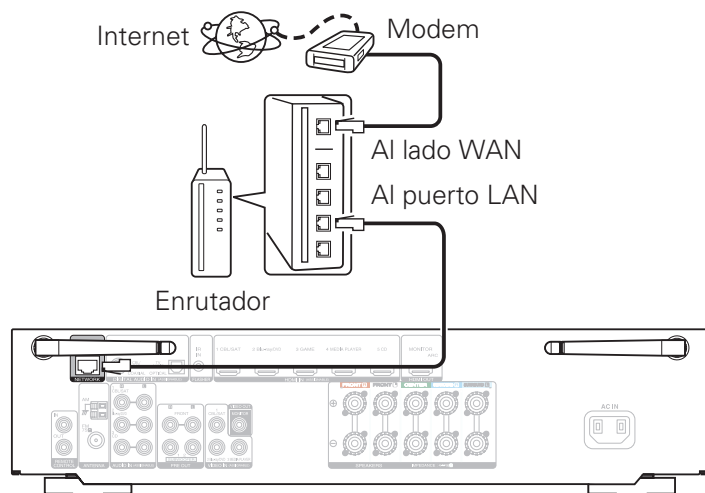

LAN inalámbrica

Al conectarse a una LAN inalámbrica (Wi-Fi), siga las instrucciones en "Conexión de las antenas externas para la conexión Bluetooth/inalámbrica" y conectar las antenas.

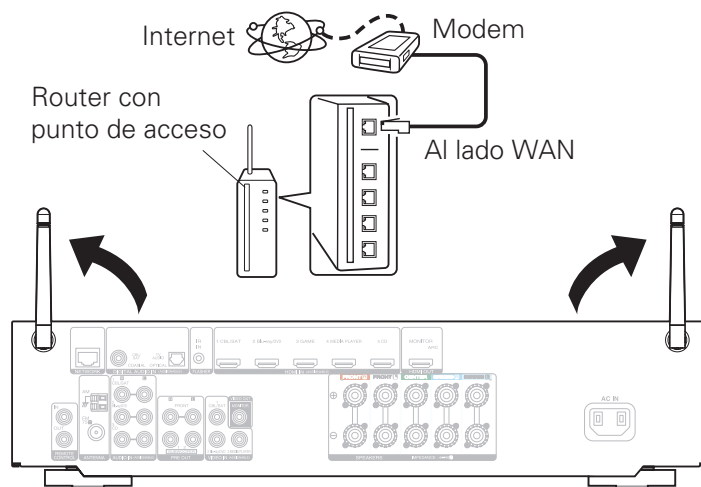

2.3) Conecte el receptor al TV con un cable HDMI.

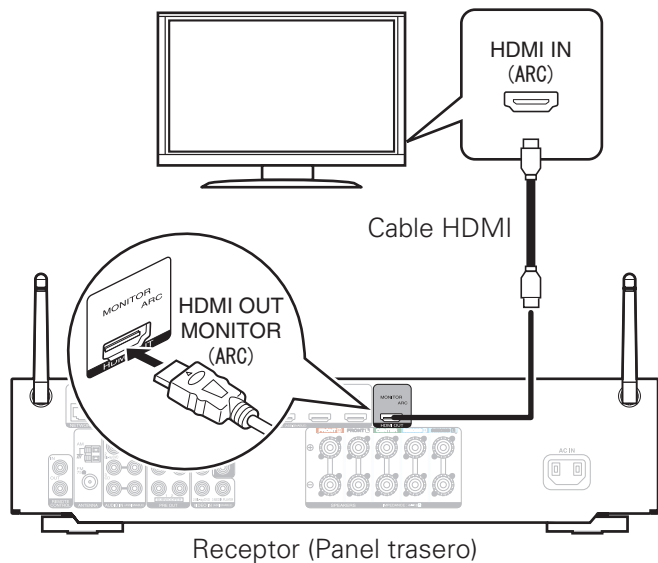

ARC (Audio Return Channel) :

Si su TV es compatible con ARC, esta puede enviar audio al receptor AV cuando esté utilizando las fuentes de vídeo incorporadas de su TV (sintonizador de TV, servicios de transmisión en tiempo real Smart TV, etc...). ARC requiere que se habilite HDMI CEC en su TV. Consulte el Manual del usuario de su TV para recibir instrucciones sobre como configurar HDMI CEC. Tenga en cuenta que algunos fabricantes de TV utilizan otros nombres para la función HDMI CEC.

2.4) Encienda el TV.

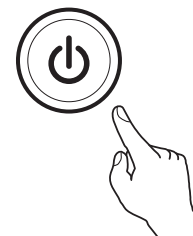
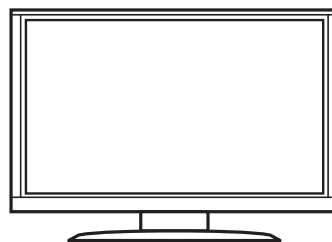

Mando a distancia del TV

2.5) Seleccione la entrada HDMI adecuada del TV.

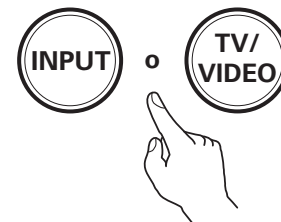

Mando a distancia del TV

2.6) Encienda el receptor.

- Pulse  para encienda el receptor.

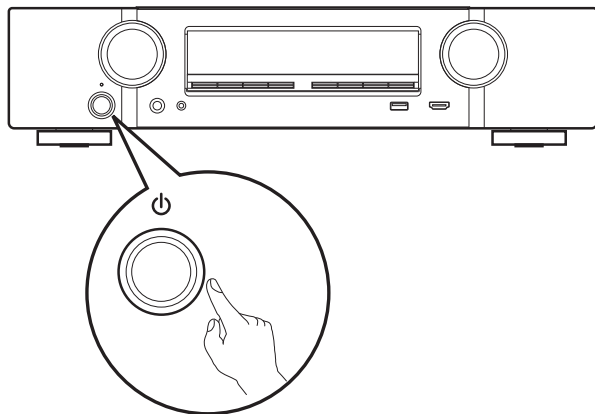

2.7) Verifique la conexión.

- Asegúrese de que puede ver esta pantalla en el TV.



Si no se visualiza esta pantalla, vuelva atrás para intentar de nuevo los pasos en la secuencia recomendada.

3 Seguir el asistente de configuración en pantalla

El Asistente para la configuración le guiará por el proceso de conexión y configuración de los altavoces y demás componentes a su receptor Marantz. Utilice el mando a distancia y siga las instrucciones que irán apareciendo en la pantalla.

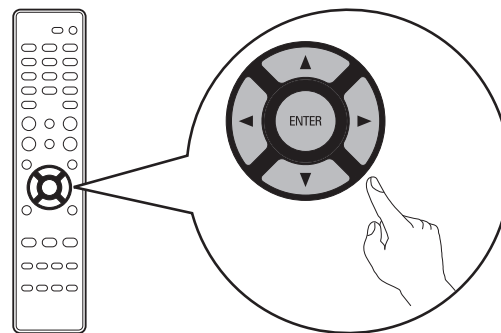

Manual del usuario

- Para obtener más información, visite www.marantz.com
- Consulte el manual de la web para obtener información sobre otras funciones y detalles del procedimiento de funcionamiento.

manuals.marantz.com/NR1506/NA/ES/



Manual en línea

A screenshot of the Marantz website's online manual page. The page features the Marantz logo in the top left corner. A navigation menu on the left includes options like 'Visión de conjunto', 'Conexiones', 'Reproducción', 'Ajustes', 'Consejos', and 'Apéndice', each with a dropdown arrow. Below the menu is a 'Descargar PDF' button. The main content area is titled 'Manual WEB' and 'Receptor Audio Visual NR1506'. It features a high-quality image of the black NR1506 receiver. At the bottom of the page, there is a copyright notice: 'Receptor Audio Visual Copyright © 2015 D&M Holdings, Inc. All Rights Reserved.'



www.marantz.com

You can find your nearest authorized distributor or dealer on our website.

marantz[®] is a registered trademark.