



ENGLISH

FRANÇAIS

ESPAÑOL

# marantz®

## AV Surround Receiver **SR7012**

### Quick Start Guide

Guide de démarrage rapide /  
Guía de inicio rápido

### Read Me First....

Lisez-moi en premier.... /  
Lea esto primero....

**Please do not  
return this unit to  
the store.  
If you need help...**

Check our AVR setup tips online  
**Us.Marantz.com/SetupTips**  
**Ca.Marantz.com/SetupTips**

Call for Assistance  
**1-855-ONE-Marantz (USA)**  
**1-855-663-6272**  
**1-800-668-0652 (Canada)**

Monday – Friday 10:00AM to 10:00PM E.S.T  
Saturday 12:00PM to 8:00PM E.S.T



# Bienvenido

Gracias por elegir un receptor AV Marantz.

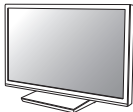
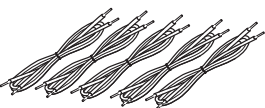
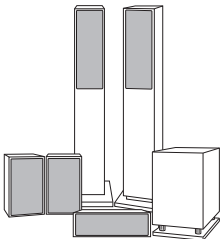

En esta guía encontrará instrucciones paso a paso que le ayudarán a configurar su receptor AV.

# Antes de empezar

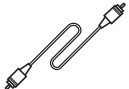
## Elementos requeridos para la instalación

 TV	 Cables del altavoz	 Altavoces
 Cable HDMI	 Cable para subwoofer	

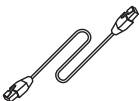









## Opcional

 Cable LAN	o	 Enrutador Wi-Fi
--	---	--



- Al conectar esta unidad a un dispositivo compatible con las funciones Deep Color, 4K y ARC, utilice un “High Speed HDMI cable with Ethernet” que lleve el logo de HDMI.
- Tenga en cuenta que las ilustraciones de este manual se ofrecen con fines explicativos y pueden no corresponderse con la unidad real.

# Contenido de la caja

Guía de inicio rápido		Antena interior de FM	
Instrucciones de seguridad		Antena AM de cuadro	
Nota sobre radio		Micrófono de calibración de sonido	
Garantía (para EE. UU. / para CANADÁ)		Soporte del micrófono de calibración de sonido	
Etiquetas de cables		Mando a distancia (RC036SR)	
Receptor		Pilas R03/AAA	
Cable de alimentación		Antenas externas para conexión Bluetooth/inalámbrica	



- El soporte del micrófono de calibración de sonido suministrado resulta muy útil durante la calibración del altavoz. Usar su propio trípode o el soporte del micrófono de calibración de sonido suministrado le permite configurar los ajustes automáticamente al entorno de escucha óptimo, proporcionando un rendimiento excepcionalmente alto.

## Importante: Antenas Externas

Las antenas externas extraíbles son necesarias para la conexión Bluetooth y de red inalámbrica. Asegúrese de conectar las antenas antes de intentar utilizar las funciones Bluetooth o Wi-Fi del SR7012.

### ❑ Conexión de las antenas externas para la conexión Bluetooth/inalámbrica

Para cada una de las dos antenas:

- ① Coloque la antena de manera uniforme sobre el terminal de antena situado en la esquina superior izquierda o derecha del panel trasero.
- ② Gire la antena en sentido horario hasta que esté completamente conectada. No apriete en exceso.
- ③ Gire la antena hacia arriba para la mejor recepción posible.

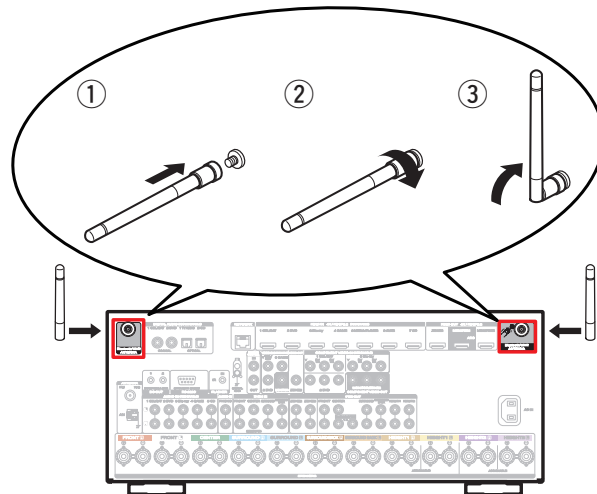

# Configuración

El proceso de configuración consta de cuatro pasos.

**1** Instalación de las pilas en el mando a distancia

**2** Conexión del receptor

**3** Seguimiento del asistente de configuración en pantalla

**4** Descarga de las aplicaciones para móviles

**1**

Instalación de las pilas en el mando a distancia

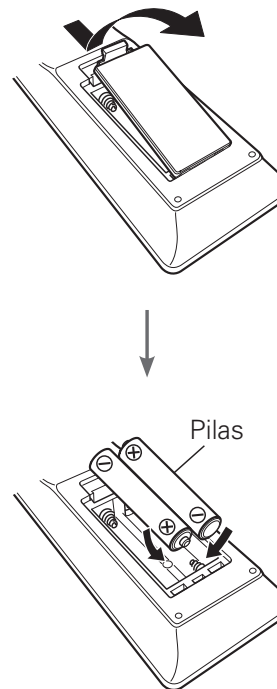

## 2 Conexión del receptor

1) Coloque el receptor cerca de su televisor y conecte el cable de alimentación

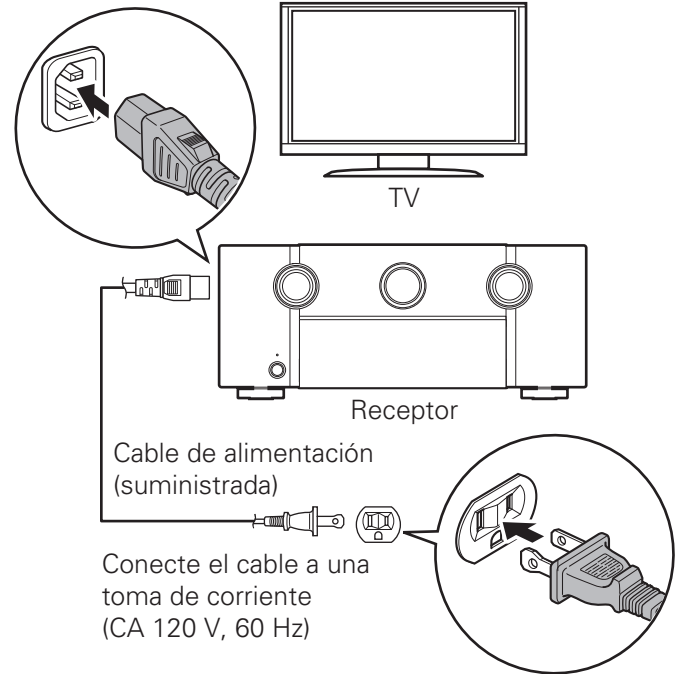



### 3) Conecte el receptor al TV con un cable HDMI

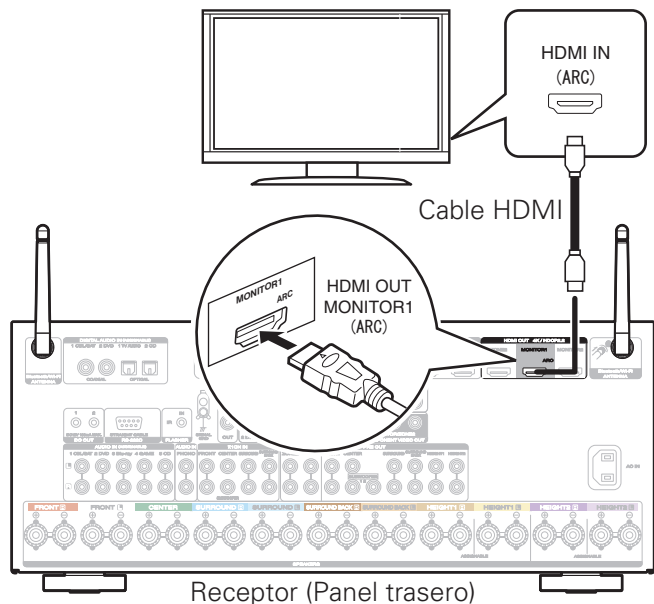

#### ARC (Audio Return Channel) :

Si su TV es compatible con ARC, este puede enviar audio al receptor AV cuando utilice las fuentes de video incorporadas de su TV (sintonizador de TV, servicios de transmisión en tiempo real Smart TV, etc...). ARC requiere que se habilite HDMI CEC en su TV. Consulte el Manual del usuario de su TV para recibir instrucciones sobre como configurar HDMI CEC. Tenga en cuenta que algunos fabricantes de TV utilizan otros nombres para la función HDMI CEC.

### 4) Encienda el TV



### 5) Seleccione la entrada HDMI adecuada del TV

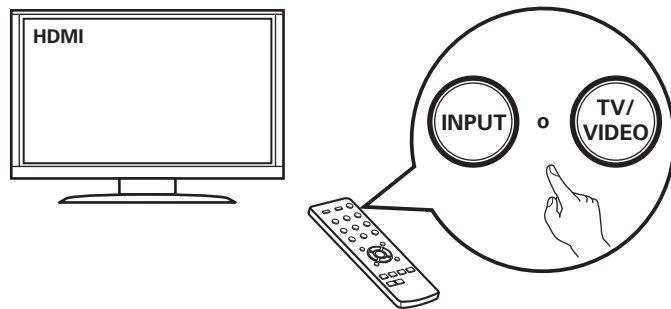



## 6) Encienda el receptor

- Pulse  para encender el receptor.

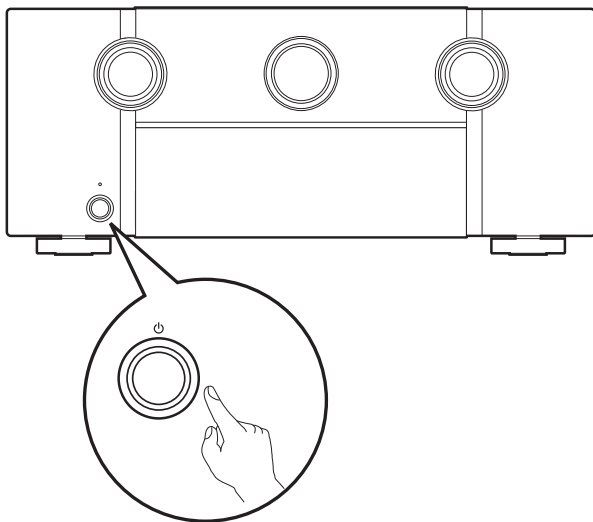

## 7) Verifique la conexión

- Asegúrese de que puede ver esta pantalla en el TV.

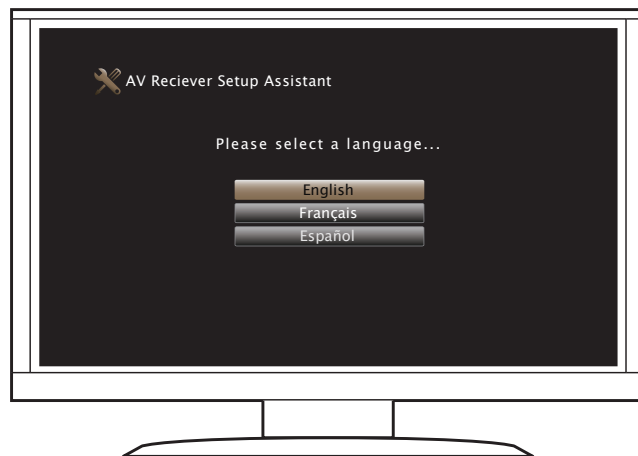

Si no se visualiza esta pantalla, vuelva atrás y repita de nuevo los pasos en la secuencia recomendada.

### 3 Seguimiento del asistente de configuración en pantalla

El Asistente para la configuración le guiará por el proceso de conexión y configuración de los altavoces y demás componentes de su receptor Marantz. Utilice el mando a distancia y siga las instrucciones que irán apareciendo en la pantalla.

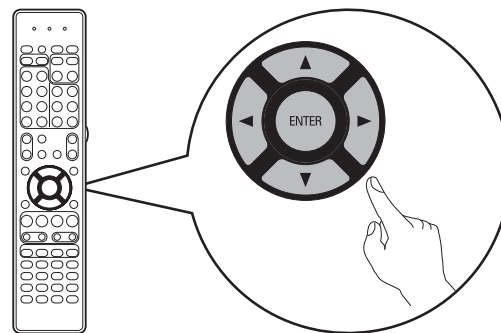

## 4 Descarga de las aplicaciones para móviles

Descargue las aplicaciones “HEOS” y “Marantz 2016 AVR Remote” para disfrutar de una plena experiencia de entretenimiento en casa. La aplicación HEOS es necesaria para acceder a música en línea a través de su AVR.

### HEOS



La aplicación HEOS le permite explorar, navegar y reproducir música de muchos servicios de streaming o de su propia biblioteca de música.

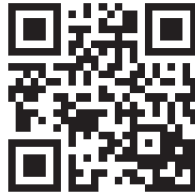

### Marantz 2016 AVR Remote



Controle su nuevo AVR con la última aplicación Marantz 2016 AVR Remote. El control de volumen, la selección del modo de sonido y la configuración avanzada están siempre a un solo toque de distancia.



# Manual del usuario

- Para obtener más información, visite [www.marantz.com](http://www.marantz.com)
- Consulte el manual de la web para obtener información sobre otras funciones y detalles del procedimiento de funcionamiento.

[manuals.marantz.com/SR7012/NA/ES/](http://manuals.marantz.com/SR7012/NA/ES/)

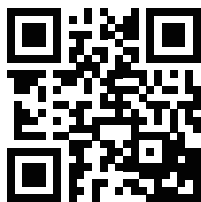

Manual en línea

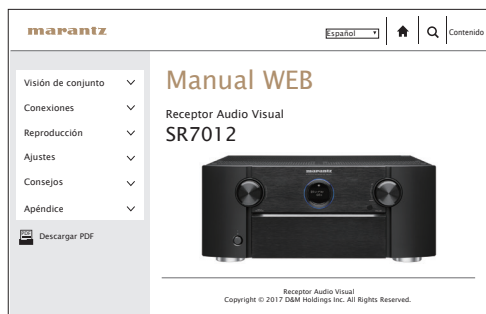
A screenshot of the Marantz website's user manual page. The page features the Marantz logo in the top left corner. In the top right, there is a language dropdown menu set to 'Español', a home icon, a search icon, and a 'Contenido' link. On the left side, there is a vertical navigation menu with the following items: 'Visión de conjunto', 'Conexiones', 'Reproducción', 'Ajustes', 'Consejos', and 'Apéndice', each with a downward-pointing chevron. Below this menu is a 'Descargar PDF' button with a PDF icon. The main content area is titled 'Manual WEB' in a large, bold font, followed by 'Receptor Audio Visual SR7012'. Below the text is a high-quality photograph of the black Marantz SR7012 receiver. At the bottom of the page, there is a small copyright notice: 'Receptor Audio Visual Copyright © 2017 DMM Holdings Inc. All Rights Reserved.'

**[www.marantz.com](http://www.marantz.com)**

You can find your nearest authorized distributor or dealer on our website.

**marantz**<sup>®</sup> is a registered trademark.