





marantz[®] 5 Channel Power Amplifier
MM7055
2 Channel Power Amplifier
MM7025

User Guide

SAFETY PRECAUTIONS



CAUTION
RISK OF ELECTRIC SHOCK
DO NOT OPEN



CAUTION:
TO REDUCE THE RISK OF ELECTRIC SHOCK, DO NOT REMOVE COVER (OR BACK). NO USER-SERVICEABLE PARTS INSIDE. REFER SERVICING TO QUALIFIED SERVICE PERSONNEL.

The lightning flash with arrowhead symbol, within an equilateral triangle, is intended to alert the user to the presence of uninsulated "dangerous voltage" within the product's enclosure that may be of sufficient magnitude to constitute a risk of electric shock to persons.

The exclamation point within an equilateral triangle is intended to alert the user to the presence of important operating and maintenance (servicing) instructions in the literature accompanying the appliance.

WARNING:
TO REDUCE THE RISK OF FIRE OR ELECTRIC SHOCK, DO NOT EXPOSE THIS APPLIANCE TO RAIN OR MOISTURE.



Hot surface mark

CAUTION:
HOT SURFACE. DO NOT TOUCH.

The top surface over the internal heat sink may become hot when operating this product continuously. Do not touch hot areas, especially around the "Hot surface mark" and the top panel.

PRECAUTION:
SURFACE CHAUDE. NE PAS TOUCHER.

La surface supérieure du dissipateur de chaleur peut devenir chaude si vous utilisez ce produit en continu. Ne touchez pas les zones chaudes, tout particulièrement vers l'inscription "Hot surface mark" et le panneau supérieur.

PRECAUCIÓN:
SUPERFICIE CALIENTE. NO TOCAR.

La superficie superior sobre el disipador de calor interno podría llegar a calentarse al operar este producto de forma continua. No toque las áreas calientes, especialmente las situadas alrededor de la "Hot surface mark" y del panel superior.

IMPOTANT SAFETY INSTRUCTIONS

1. Read these instructions.
2. Keep these instructions.
3. Heed all warnings.
4. Follow all instructions.
5. Do not use this apparatus near water.
6. Clean only with dry cloth.
7. Do not block any ventilation openings. Install in accordance with the manufacturer's instructions.
8. Do not install near any heat sources such as radiators, heat registers, stoves, or other apparatus (including amplifiers) that produce heat.
9. Do not defeat the safety purpose of the polarized or grounding-type plug. A polarized plug has two blades with one wider than the other. A grounding type plug has two blades and a third grounding prong. The wide blade or the third prong are provided for your safety. If the provided plug does not fit into your outlet, consult an electrician for replacement of the obsolete outlet.
10. Protect the power cord from being walked on or pinched particularly at plugs, convenience receptacles, and the point where they exit from the apparatus.
11. Only use attachments/accessories specified by the manufacturer.
12. Use only with the cart, stand, tripod, bracket, or table specified by the manufacturer, or sold with the apparatus. When a cart is used, use caution when moving the cart/apparatus combination to avoid injury from tip-over.
13. Unplug this apparatus during lightning storms or when unused for long periods of time. 
14. Refer all servicing to qualified service personnel. Servicing is required when the apparatus has been damaged in any way, such as power-supply cord or plug is damaged, liquid has been spilled or objects have fallen into the apparatus, the apparatus has been exposed to rain or moisture, does not operate normally, or has been dropped.
15. Batteries shall not be exposed to excessive heat such as sunshine, fire or the like.

CAUTION:

To completely disconnect this product from the mains, disconnect the plug from the wall socket outlet.

The mains plug is used to completely interrupt the power supply to the unit and must be within easy access by the user.

PRECAUTION:

Pour déconnecter complètement ce produit du courant secteur, débranchez la prise de la prise murale.

La prise secteur est utilisée pour couper complètement l'alimentation de l'appareil et l'utilisateur doit pouvoir y accéder facilement.

PRECAUCIÓN:

Para desconectar completamente este producto de la alimentación eléctrica, desconecte el enchufe del enchufe de la pared.

El enchufe de la alimentación eléctrica se utiliza para interrumpir por completo el suministro de alimentación eléctrica a la unidad y debe de encontrarse en un lugar al que el usuario tenga fácil acceso.

FCC INFORMATION (For US customers)

1. PRODUCT

This product complies with Part 15 of the FCC Rules. Operation is subject to the following two conditions: (1) this product may not cause harmful interference, and (2) this product must accept any interference received, including interference that may cause undesired operation.

2. IMPORTANT NOTICE: DO NOT MODIFY THIS PRODUCT

This product, when installed as indicated in the instructions contained in this manual, meets FCC requirements. Modification not expressly approved by Marantz may void your authority, granted by the FCC, to use the product.

3. NOTE

This product has been tested and found to comply with the limits for a Class B digital device, pursuant to Part 15 of the FCC Rules. These limits are designed to provide reasonable protection against harmful interference in a residential installation.

This product generates, uses and can radiate radio frequency energy and, if not installed and used in accordance with the instructions, may cause harmful interference to radio communications. However, there is no guarantee that interference will not occur in a particular installation. If this product does cause harmful interference to radio or television reception, which can be determined by turning the product OFF and ON, the user is encouraged to try to correct the interference by one or more of the following measures:

- Reorient or relocate the receiving antenna.
- Increase the separation between the equipment and receiver.
- Connect the product into an outlet on a circuit different from that to which the receiver is connected.
- Consult the local retailer authorized to distribute this type of product or an experienced radio/TV technician for help.

For Canadian customers:

This Class B digital apparatus complies with Canadian ICES-003.

Cet appareil numérique de la classe B est conforme à la norme NMB-003 du Canada.

□ NOTES ON USE / OBSERVATIONS RELATIVES A L'UTILISATION / NOTAS SOBRE EL USO

WARNINGS	AVERTISSEMENTS	ADVERTENCIAS
<ul style="list-style-type: none"> • Avoid high temperatures. Allow for sufficient heat dispersion when installed in a rack. • Handle the power cord carefully. Hold the plug when unplugging the cord. • Keep the unit free from moisture, water, and dust. • Unplug the power cord when not using the unit for long periods of time. • Do not obstruct the ventilation holes. • Do not let foreign objects into the unit. • Do not let insecticides, benzene, and thinner come in contact with the unit. • Never disassemble or modify the unit in any way. • Ventilation should not be impeded by covering the ventilation openings with items, such as newspapers, tablecloths or curtains. • Naked flame sources such as lighted candles should not be placed on the unit. • Observe and follow local regulations regarding battery disposal. • Do not expose the unit to dripping or splashing fluids. • Do not place objects filled with liquids, such as vases, on the unit. • Do not handle the mains cord with wet hands. • When the switch is in the OFF position, the equipment is not completely switched off from MAINS. • The equipment shall be installed near the power supply so that the power supply is easily accessible. 	<ul style="list-style-type: none"> • Eviter des températures élevées. Tenir compte d'une dispersion de chaleur suffisante lors de l'installation sur une étagère. • Manipuler le cordon d'alimentation avec précaution. Tenir la prise lors du débranchement du cordon. • Protéger l'appareil contre l'humidité, l'eau et la poussière. • Débrancher le cordon d'alimentation lorsque l'appareil n'est pas utilisé pendant de longues périodes. • Ne pas obstruer les trous d'aération. • Ne pas laisser des objets étrangers dans l'appareil. • Ne pas mettre en contact des insecticides, du benzène et un diluant avec l'appareil. • Ne jamais démonter ou modifier l'appareil d'une manière ou d'une autre. • Ne pas recouvrir les orifices de ventilation avec des objets tels que des journaux, nappes ou rideaux. Cela entraverait la ventilation. • Ne jamais placer de flamme nue sur l'appareil, notamment des bougies allumées. • Veillez à respecter les lois en vigueur lorsque vous jetez les piles usagées. • L'appareil ne doit pas être exposé à l'eau ou à l'humidité. • Ne pas poser d'objet contenant du liquide, par exemple un vase, sur l'appareil. • Ne pas manipuler le cordon d'alimentation avec les mains mouillées. • Lorsque l'interrupteur est sur la position OFF, l'appareil n'est pas complètement déconnecté du SECTEUR (MAINS). • L'appareil sera installé près de la source d'alimentation, de sorte que cette dernière soit facilement accessible. 	<ul style="list-style-type: none"> • Evite altas temperaturas. Permite la suficiente dispersión del calor cuando está instalado en la consola. • Maneje el cordón de energía con cuidado. Sostenga el enchufe cuando desconecte el cordón de energía. • Mantenga el equipo libre de humedad, agua y polvo. • Desconecte el cordón de energía cuando no utilice el equipo por mucho tiempo. • No obstruya los orificios de ventilación. • No deje objetos extraños dentro del equipo. • No permita el contacto de insecticidas, gasolina y diluyentes con el equipo. • Nunca desarme o modifique el equipo de ninguna manera. • La ventilación no debe quedar obstruida por haberse cubierto las aperturas con objetos como periódicos, manteles o cortinas. • No deberán colocarse sobre el aparato fuentes inflamables sin protección, como velas encendidas. • A la hora de deshacerse de las pilas, respete la normativa para el cuidado del medio ambiente. • No exponer el aparato al goteo o salpicaduras cuando se utilice. • No colocar sobre el aparato objetos llenos de líquido, como jarros. • No maneje el cable de alimentación con las manos mojadas. • Cuando el interruptor está en la posición OFF, el equipo no está completamente desconectado de la alimentación MAINS. • El equipo se instalará cerca de la fuente de alimentación de manera que resulte fácil acceder a ella.

□ CAUTIONS ON INSTALLATION PRÉCAUTIONS D'INSTALLATION EMPLAZAMIENTO DE LA INSTALACIÓN

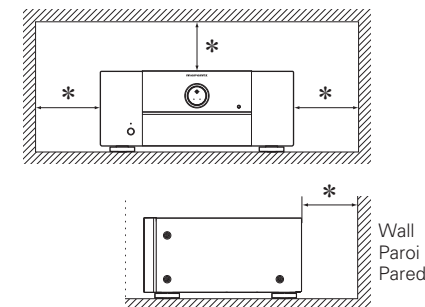

* For proper heat dispersal, do not install this unit in a confined space, such as a bookcase or similar enclosure.

- More than 0.3 m (12 in.) is recommended.
- Do not place any other equipment on this unit.

* Pour permettre la dissipation de chaleur requise, n'installez pas cette unité dans un espace confiné tel qu'une bibliothèque ou un endroit similaire.

- Une distance de plus de 0,3 m (12 po) est recommandée.
- Ne placez aucun matériel sur cet appareil.

* Para la dispersión del calor adecuadamente, no instale este equipo en un lugar confinado tal como una librería o unidad similar.

- Se recomienda dejar más de 0,3 m (12 pulg.) alrededor.
- No coloque ningún otro equipo sobre la unidad.

Primeros pasos

Le damos las gracias por la adquisición de este producto Marantz. Para garantizar un funcionamiento correcto, lea atentamente esta guía del usuario antes de utilizar el producto. Después de leerlas, asegúrese de guardar el manual para futura referencia.

Contenidos

Primeros pasos	1
Accesorios	1
Acerca de este manual	1
Funciones	2
Avisos sobre el Manejo	2
Nombre de piezas	3
Panel delantero	3
Panel trasero	3
Conexiones	4
Preparativos	4
Conexiones de los altavoces	4
Ejemplo de variación de conexión	5
Conexión de un MM7055 con un pre-sintonizador AC (AV7005)	6
Conexión del cable de suministro eléctrico	7
Conexión del control remoto	7
Conexión a un dispositivo de control externo	8
Operaciones	9
Encendido de la unidad	9
Activación del modo de espera	9
Poner la lámpara de iluminación ENCENDIDA/APAGADA (ON/OFF)	9
Ajuste de la alimentación a modo de espera automático (Función de modo de espera automático)	9
Explicación de términos	10
Resolución de problemas	10
Especificaciones	11
Índice alfabético	11

Accesorios

Compruebe que el producto va acompañado de las piezas siguientes.

- ① Manual de instrucciones 1
- ② Cable de suministro eléctrico 1
- ③ Cable de control remoto 1



Acerca de este manual

☐ Símbolos



Este símbolo indica una página de referencia en la que se describe la información relacionada.



Este símbolo indica información adicional y consejos de uso.

NOTA

Este símbolo indica un recordatorio sobre el uso o posibles limitaciones de funcionamiento.

☐ Ilustraciones

Tenga en cuenta que las ilustraciones de estas instrucciones pueden variar de la unidad real con propósitos de explicación.

Funciones

Amplificador de potencia discreta de realimentación de corriente

Este amplificador de potencia de alta fidelidad Marantz está equipado con un amplificador de potencia de realimentación de corriente que utiliza el circuito de doble efecto complementario en el SM-11S1. Este amplificador aporta una mayor estabilidad operativa y alta velocidad, reproducción de gran densidad de escala amplia. La sección de amplificación de conversión corriente/voltaje en la última parte del amplificador de potencia está equipada con un circuito reflector de corriente Wilson que amplifica al rango de sonido alto con baja distorsión.

Capacidad de suministro eléctrico instantáneo mejorada

La fase final del amplificador de potencia está equipada con el mismo LAPT (transistor de potencia de alta eficiencia) que está instalado en el amplificador de potencia de alta fidelidad SM-11S1 Marantz, aportando la capacidad de suministro eléctrico instantáneo mejorada. La sección de potencia está equipada con un transformador de gran tamaño.

Como una de las partes fundamentales de la sección de potencia, esta unidad está equipada con condensadores de bloque originales Marantz 33.000 μF / 71 V \times 2 (MM7055), 15.000 μF / 71 V \times 2 (MM7025) que han sido probados reiteradamente para la calidad del sonido.

Estas mejoras a la capacidad de suministro de potencia proporcionan un sonido potente, lleno de presencia.

Diseño de alta calidad de sonido basado en pura filosofía surround

Equipado con sincronizadores de calor con forma de chimenea para procesar con eficacia el calor emitido desde cada canal de amplificación y ventiladores de refrigeración sumamente silenciosos. Un sensor de temperatura de alta sensibilidad IC se usa para controlar los ventiladores de refrigeración, que alteran la velocidad de rotación para coincidir con la cantidad de calor generado por el amplificador.

Estos componentes proporcionan el sonido de calidad y bajo ruido que esperarías en una sala de alta calidad.

Además, esta unidad está diseñada para un sonido de espléndida calidad, y está equipada con componentes de alta calidad tales como condensador audio de alta calidad y condensador de película.

Función de cambio BALANCED/UNBALANCED

Dependiendo del uso deseado, se puede seleccionar la entrada para cada canal entre entrada BALANCED y entrada UNBALANCED.

Control de potencia remota

Esta unidad está equipada con una función de control de potencia remota. Cuando se conecta un Marantz AV8003 o AV7005 a esta unidad, la potencia de la unidad se puede cambiar entre ON/OFF junto con el suministro eléctrico de AV8003 o AV7005.

La conexión al AV8003 o AV7005 es una conexión flotante de tierra que controla las influencias negativas sobre la calidad del sonido a un mínimo absoluto.

Otras funciones

Equipado con entrada flash IR que es compatible con las instalaciones personalizadas, y entrada de disparador DC y terminales de salida.

Avisos sobre el Manejo

• Antes de encender el interruptor de alimentación

Compruebe una vez más que todas las conexiones son correctas y que no hay ningún problema con los cables de conexión.

- La alimentación llega a ciertos circuitos incluso cuando la unidad está en modo espera. Cuando viaje o se vaya de casa durante periodos largos de tiempo, asegúrese de desenchufar el cable de alimentación de la toma de corriente.

• Acerca de la condensación

Si hay una gran diferencia entre la temperatura interna de la unidad y la temperatura circundante, se puede producir condensación (rocío) en las piezas internas de la unidad, impidiendo que funcione correctamente.

Si esto sucediera, deje la unidad apagada durante una o dos horas y espere hasta que la diferencia de temperatura sea mínima antes de utilizar la unidad.

• Precauciones con el uso de los teléfonos móviles

Utilizar un teléfono móvil cerca de esta unidad puede tener como resultado la generación de ruidos. En ese caso, mueva el teléfono móvil lejos de esta unidad cuando lo esté utilizando.

• Mover la unidad

Apague el producto, desconecte el cable de alimentación de la toma de corriente. Después, desconecte los cables de conexión a otras unidades del sistema antes de mover la unidad.

• Limpieza

- Limpie el gabinete y el panel de control con un paño suave.
- Siga las instrucciones al utilizar productos de limpieza químicos.
- Benceno, diluyente de pintura u otros disolventes orgánicos, así como insecticidas, podrían ocasionar que el material cambie y se decolore si entran en contacto con la unidad y, por lo tanto, no se deben utilizar.

Nombre de piezas

Panel delantero

Para los botones no explicados aquí, vea la página indicada entre paréntesis ().

MM7055

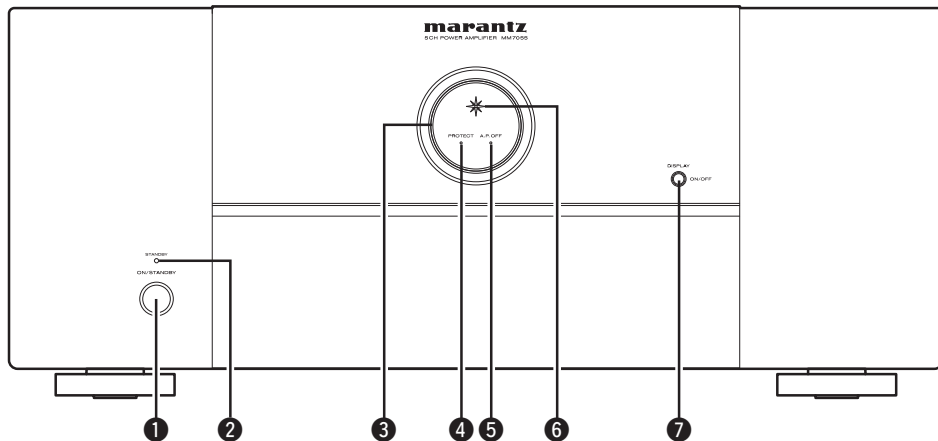

MM7025

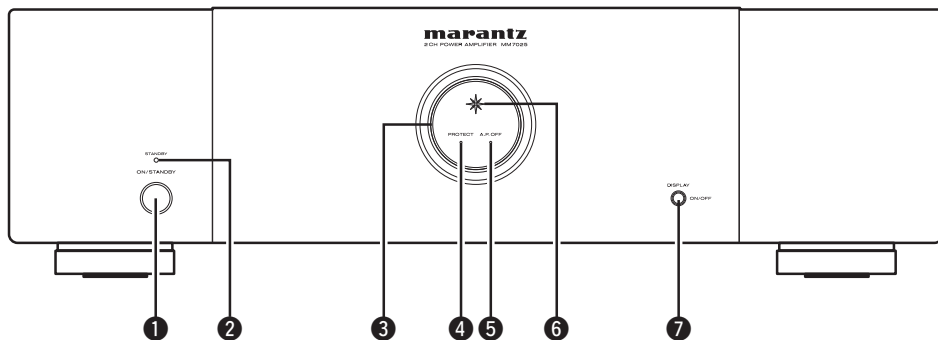

- 1 Interruptor de potencia (ON/STANDBY)..... (9)
- 2 Indicador de STANDBY (9)
- 3 Lámpara de iluminación (9)
- 4 Indicador de protección (PROTECT) (9, 10)
- 5 Indicador de apagado automático (A.P.OFF) (9)
- 6 Indicador de alimentación (9)
- 7 Botón DISPLAY (9)
 - Pulse este botón para cambiar la lámpara de iluminación entre ENCENDIDA/APAGADA.
 - Puede ajustar la función de espera automática pulsando y manteniendo pulsado este botón durante más de 5 segundos.

Panel trasero

Consulte la página que se indica entre paréntesis ().

MM7055

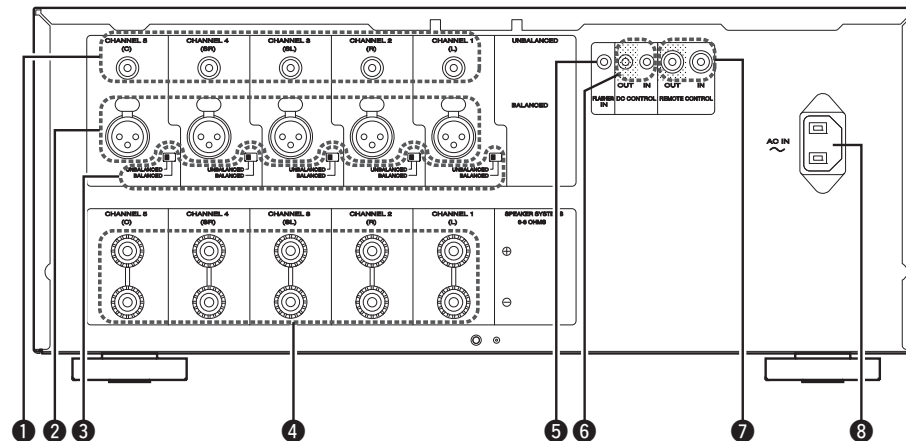

MM7025

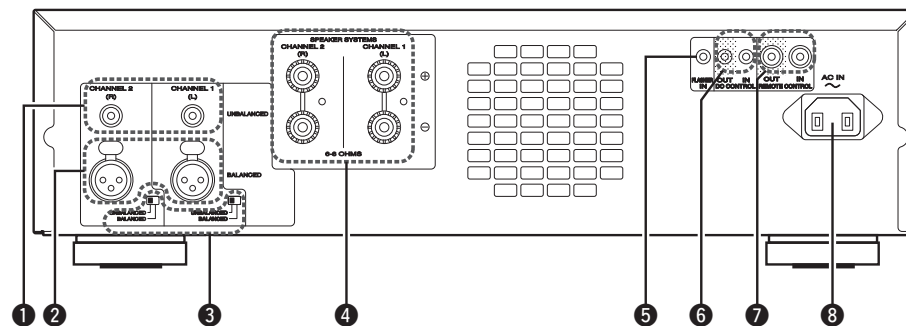

- 1 Conectores de entrada RCA (UNBALANCED) (6)
- 2 Conectores de entrada XLR (BALANCED) .. (6)
- 3 Conmutadores selectores de entrada (4)
- 4 Terminales de altavoces (SPEAKER SYSTEMS) (6)
- 5 Conector de entrada intermitente (FLASHER IN) (8)
- 6 Tomas DC CONTROL (8)
- 7 Conectores REMOTE CONTROL (7, 8)
- 8 Toma de AC (AC IN) (7)

Conexiones



NOTA

- Conecte el cable de alimentación sólo una vez que haya completado todas las demás conexiones.
- A la hora de realizar las conexiones, consulte también las instrucciones de funcionamiento de los otros componentes que vaya a conectar.
- Verifique el canal, y a continuación, verifique que la conexión es correcta.
- No junte los cables de alimentación con los cables de conexión en un mismo mazo. De lo contrario, se podrían ocasionar zumbidos o ruido.

Preparativos

Cables necesarios para las conexiones

Seleccione los cables según los equipos que vaya a conectar.

Cables de audio	
Conexiones balanceadas (XLR)	 Cable balanceado
Conexiones no balanceadas (RCA)	 Cable de audio
Conexiones de los altavoces	 Cable para altavoz

Cambia los conectores de entrada conectados

Cambia los conectores de entrada utilizados para la entrada a cada canal.



BALANCED: Definido cuando está conectado al conector XLR.
UNBALANCED: Definido cuando está conectado al conector RCA.

NOTA

Si se introduce audio a los conectores de entrada que no se han definido usando el interruptor de cambio de entrada, el audio no saldrá de los altavoces.

Disposición PIN de conector XLR

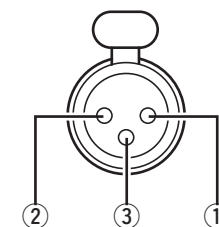

- ① GND (Tierra)
- ② HOT (Hot)
- ③ COLD (Cold)

La disposición PIN en este dispositivo utiliza el método europeo. En el método EE.UU., ② es COLD y ③ es HOT. Cuando se conecta un dispositivo que utiliza el tipo EE.UU. de disposición PIN, sustituya las clavijas ② y ③ en un lado del cable balanceado.

NOTA

No corte el HOT y GND o COLD y GND para el uso.

Conexiones de los altavoces

Compruebe cuidadosamente los canales de los altavoces que se van a conectar a esta unidad (L/R/SL/SR/C) y + (rojo), - (negro), y conecte como polos juntos.

NOTA

- **Conecte los cables de los altavoces de manera que no sobresalgan de los terminales de altavoces. El circuito de protección puede activarse si los alambres de los cables hacen contacto con el panel trasero o si los lados + y - hacen contacto entre sí (véase página 10 "Circuito de protección").**
- **Nunca toque los terminales de altavoces mientras la alimentación está conectada. De lo contrario, podría sufrir una descarga eléctrica.**
- **Utilice unos altavoces con una impedancia de 6 ohmios o superior.**

Conexión de los cables de altavoces

Quite aproximadamente 10 mm del revestimiento del extremo del cable de altavoz y tuerza firmemente el alambre interior o termínelo.

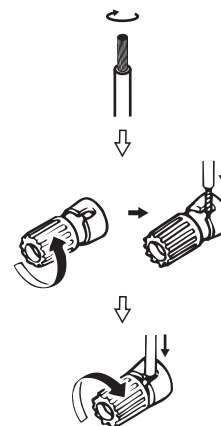

Ejemplo de variación de conexión

Conexión a un pre-sintonizador AV

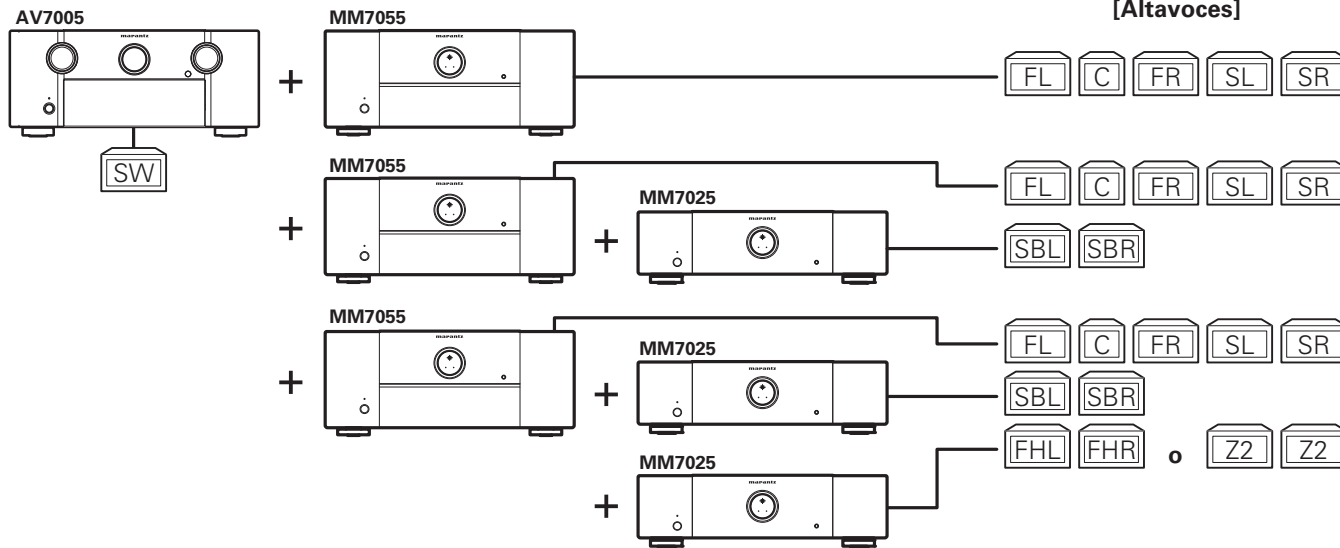

- ➔ Reproducción surround 5.1c
- ➔ Reproducción surround 7.1c
- ➔ Reproducción surround 9.1c
o
Reproducción surround 7.1c
+
Reproducción ZONE2

Conexión a un receptor AV

Utilizando los dos el receptor AV y el amplificador desde esta unidad. Combine con un receptor AV que tenga una salida pre-out.

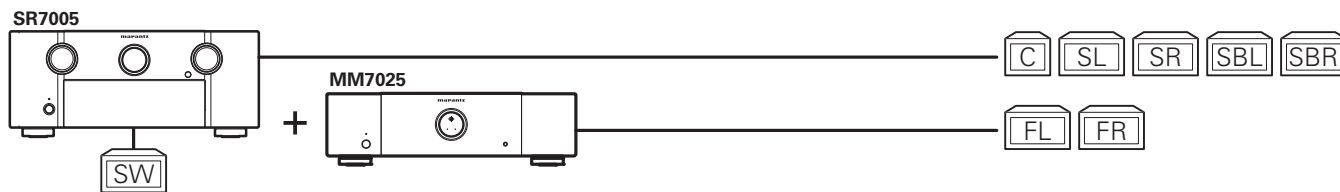

- ➔ Actualización altavoz frontal

Conexión a un pre-amplificador de 2 c

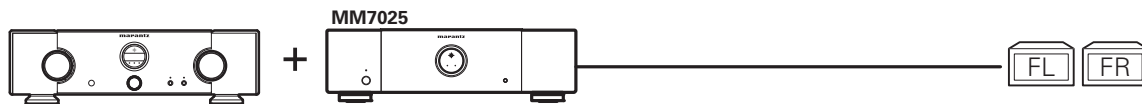

- ➔ Reproducción 2 c

FL Altavoz delantero (L)	C Altavoz central	SL Altavoz surround (L)	SBL Altavoz surround trasero (L)	FHL Altavoz de altura frontal (L)
FR Altavoz delantero (R)	SW Subwoofer	SR Altavoz surround (R)	SBR Altavoz surround trasero (R)	FHR Altavoz de altura frontal (R)
Z2 Altavoz Zone2				

Primeros pasos
 Nombre de piezas
 Conexiones
 Operaciones
 Explicación de términos
 Resolución de problemas
 Especificaciones
 Índice alfabético

Conexión de un MM7055 con un pre-sintonizador AV (AV7005)

Las ilustraciones de abajo muestran ejemplos de conexión para realizar la reproducción surround de 5.1 canales con el MM7055 y pre-sintonizador AV (AV7005).



- Para los ajustes y procedimientos operativos del AV7005, ver el manual de instrucciones de AV7005.
- Cuando conecte el AV7005, asegúrese también de consultar el manual de instrucciones AV7005.

Conexiones balanceadas (cuando conecte a los conectores de entrada XLR)

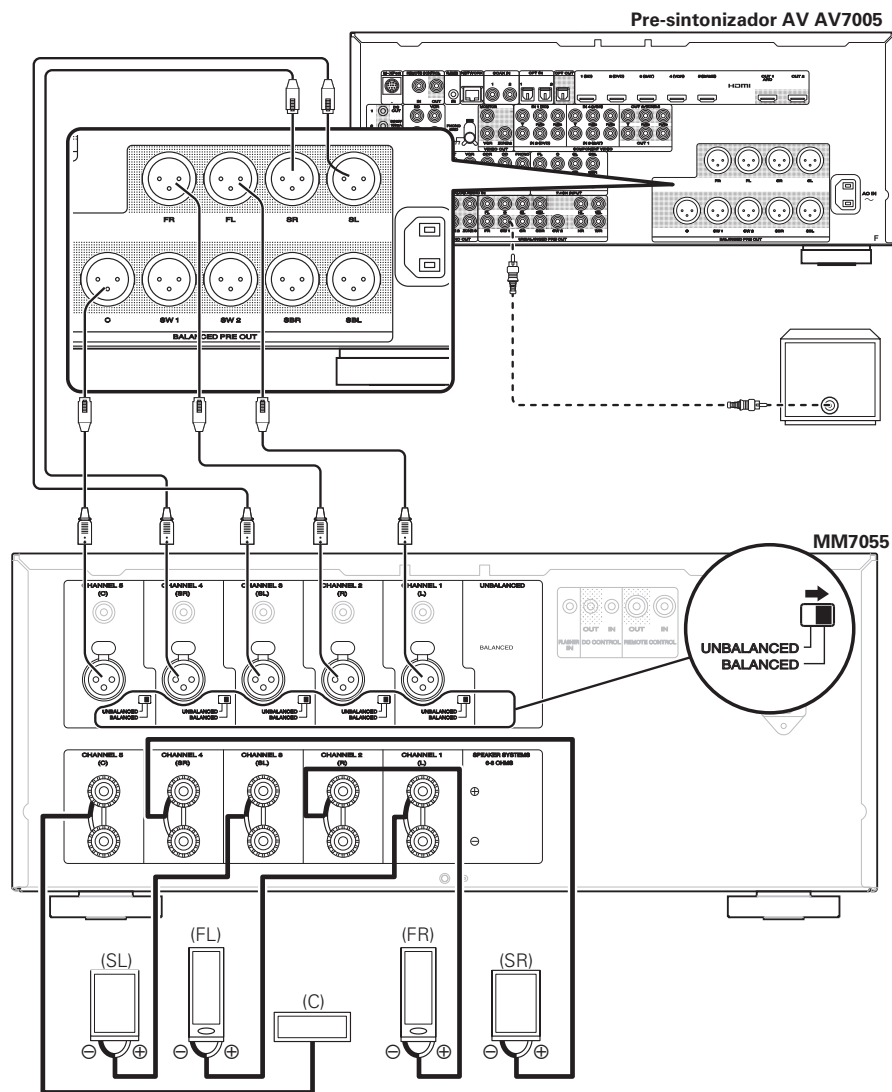

Conexiones no balanceadas (cuando conecte a los conectores de entrada RCA)

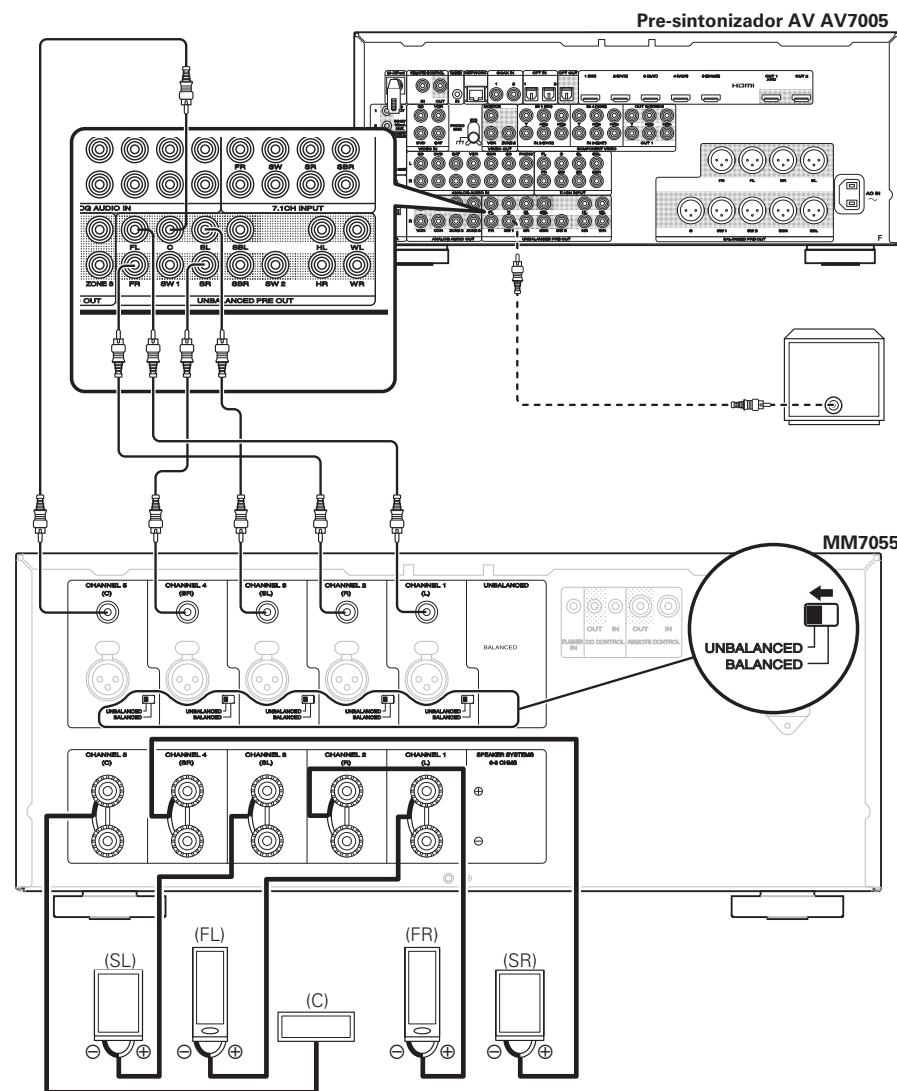

Conexión del cable de suministro eléctrico

Conecte el cable de suministro eléctrico sólo una vez que haya completado todas las demás conexiones.

MM7055

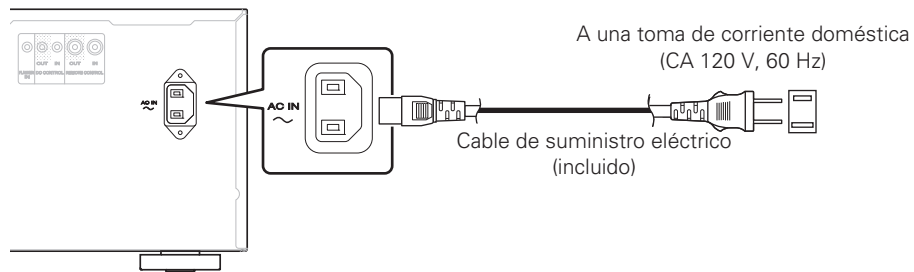

MM7025

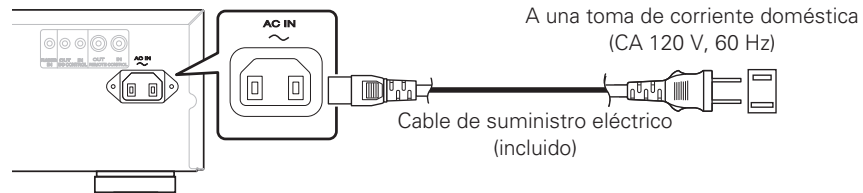

NOTA

- Introduzca bien los enchufes. Las conexiones mal hechas harán que se produzca ruido.
- Durante el modo en espera, se consume una cantidad mínima de corriente. Para cortar totalmente la corriente, retire el cable de suministro eléctrico de la toma de corriente.

Conexión del control remoto

Cuando conecte un pre-sintonizador AV Marantz AV8003 o AV7005, puede cambiar la corriente de esta unidad a ENCENDIDO/STANDBY junto con el suministro eléctrico de AV8003/AV7005. Para obtener detalles, ver el manual de instrucciones AV8003 o AV7005.

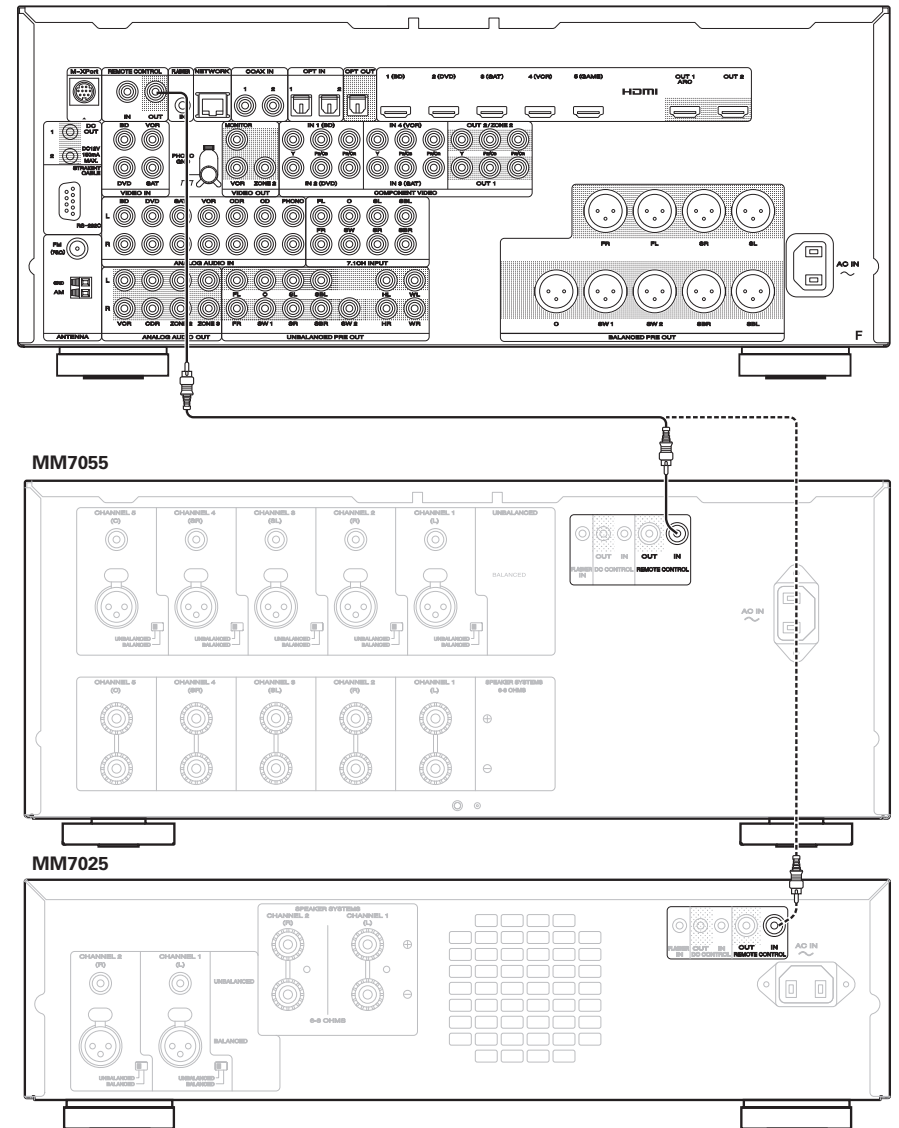

Conexión a un dispositivo de control externo

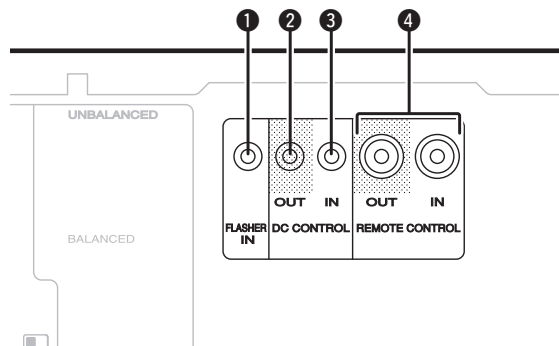

1 Conector de entrada flash (FLASHER IN)

Utilizado cuando se conecta una caja de control u otro dispositivo de control a esta unidad, y utilizando la caja o dispositivo de control para controlar esta unidad.

2 Conector de salida de control DC (DC CONTROL OUT)

Utilizada cuando se conecta un dispositivo que tiene un terminal de entrada de control DC a este dispositivo, y se conecta la corriente ON/STANDBY de este dispositivo con la corriente ON/STANDBY del dispositivo conectado.

Una señal eléctrica de como máx. 12 V/44 mA es emitida desde el terminal de salida de control DC. Para obtener detalles, ver el manual de instrucciones del dispositivo conectado.

NOTA

No utilice la terminal de salida de control DC como el suministro de corriente para un dispositivo externo.

3 Conector de entrada de control DC (DC CONTROL IN)

Utilizado cuando se conecta un dispositivo que tiene un terminal de entrada de control DC a este dispositivo, y conecta la corriente ON/STANDBY del dispositivo conectado con la corriente ON/STANDBY de esta unidad.

Para obtener los detalles, ver el manual de instrucciones del dispositivo conectado.

NOTA

Cuando se introduce un voltaje de 5 V – 15 V al terminal de entrada de control DC, la corriente de esta unidad se ENCIENDE.

No obstante, la entrada de tensiones fuera de estos límites provocará daños en esta unidad.

4 Conector de control remoto

Utilizado cuando se conecta un dispositivo de control externo a esta unidad y se utiliza el dispositivo para controlar esta unidad.

NOTA

Cuando se conecta un pre-sintonizador AV Marantz AV8003 o AV7005, es posible cambiar la corriente de esta unidad a ON/STANDBY junto con el suministro de corriente de AV8003/AV7005.

Para obtener detalles, ver el manual de instrucciones de AV8003 o AV7005.

Operaciones

MM7055

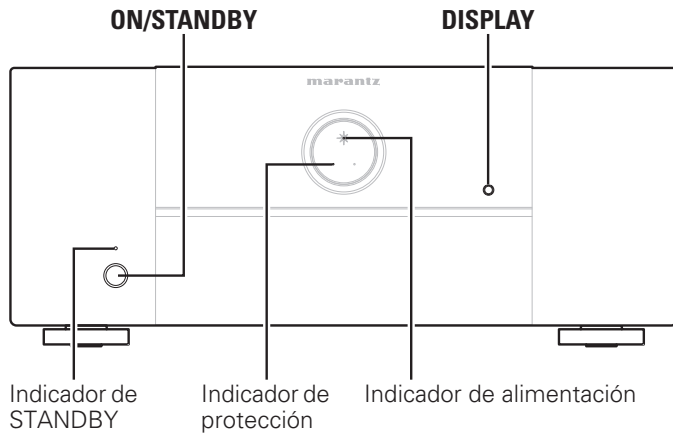

MM7025

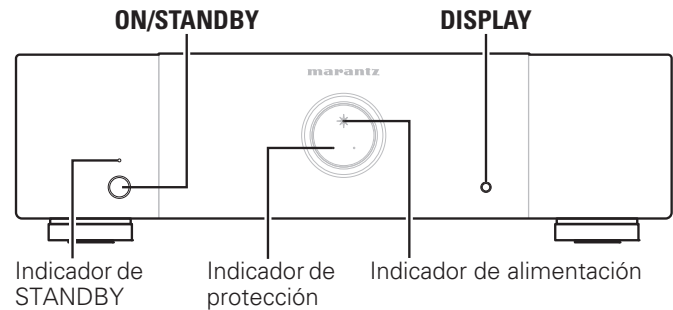

Encendido de la unidad

Cuando la alimentación esté en el modo de espera, pulse **ON/STANDBY**.

- La Indicador de protección parpadea durante aproximadamente 7 segundos y la alimentación se enciende.
- La Indicador de alimentación se enciende

NOTA

Cuando se ENCIENDE la unidad, gire al mínimo el control de volumen de los dispositivos conectados.

Activación del modo de espera

Cuando la alimentación esté encendida, pulse **ON/STANDBY**.

La Indicador de STANDBY se enciende y la alimentación cambia a modo de espera.

NOTA

Incluso si la unidad está en modo de espera, algunos de los circuitos aún reciben corriente. Si no va a utilizar esta unidad durante un periodo prolongado (por las vacaciones, etc.), saque la clavija de alimentación del enchufe de la pared.

Más aún, para evitar accidentes inesperados, asegúrese de que la clavija de alimentación se ha insertado en un enchufe de pared del que se pueda sacar en cualquier momento.

Poner la lámpara de iluminación ENCENDIDA/APAGADA (ON/OFF)

Si la unidad se está utilizado con los ajustes de fábrica, la lámpara de iluminación se enciende.

Puede apagar la lámpara de iluminación si hace que la sala tenga demasiada claridad durante la noche.

Pulse DISPLAY.

Cada vez que pulse este botón, la lámpara de iluminación se ENCIENDE/APAGA.

Ajuste de la alimentación a modo de espera automático (Función de modo de espera automático)

Cuando la función de modo de espera automático se ajusta a ACTIVADO, si no hay entrada de señales a la unidad y no se realizan operaciones durante más de 30 minutos, la alimentación de esta unidad cambia automáticamente a modo de espera.

- El ajuste de fábrica es "Off" (Desactivado)

Pulse DISPLAY durante más de 5 segundos.

La pantalla de apagado automático cambia como se muestra abajo según la función de modo de espera automático.

- Cuando la función de modo de espera automático está ACTIVADA: se enciende
- Cuando la función modo de espera automática está DESACTIVADA: se apaga

Explicación de términos

C

Circuito de protección

Se trata de una función que evita que los componentes sufran daños cuando se produzca una anomalía en la red eléctrica, como una sobretensión o sobrecarga.

En esta unidad, cuando se produce una anomalía el indicador STANDBY y el indicador de protección parpadean y la unidad entra en el modo de espera.

I

Impedancia del altavoz

Es la resistencia nominal del juego de altavoces a una corriente alterna, expresada en ohmios.

Cuanto menor es la impedancia, mayor es la salida, aunque aumenta la carga del amplificador. Utilice altavoces que tengan una impedancia compatible con este aparato.

Resolución de problemas

Si se produce algún problema, siga primero los pasos siguientes:

1. ¿Las conexiones están correctamente hechas?
2. ¿Se está utilizando el equipo de acuerdo con las instrucciones del Manual del usuario?
3. ¿Los otros componentes funcionan correctamente?

Si esta unidad no funciona correctamente, compruebe los elementos que figuran en la tabla siguiente. Si persistiera el problema, puede producirse un funcionamiento erróneo.

En este caso, desconecte la alimentación eléctrica inmediatamente y póngase en contacto con su proveedor.

Síntoma	Causa / Solución	Página
La unidad no se enciende. O, la unidad se apaga inmediatamente después de encenderla.	<ul style="list-style-type: none"> • Compruebe que la clavija de alimentación esté introducida correctamente en el enchufe. • El circuito de protección ha funcionado. En este caso, retire la clavija de alimentación del enchufe, y espere al menos 1 minutos antes de introducirla de nuevo en el enchufe. 	7 7, 10
No hay sonidos de los altavoces.	<ul style="list-style-type: none"> • Compruebe las conexiones de los altavoces y las conexiones a otros dispositivos. • Modifique el interruptor de cambio de entrada para coincidir con el conector de entrada (BALANCED o UNBALANCED) del dispositivo conectado. 	6 4
La alimentación se apaga repentinamente durante el uso, y la pantalla de modo de espera y de protección parpadea a intervalos de aprox. 0,5 segundos.	<ul style="list-style-type: none"> • La temperatura interna de la unidad ha aumentado, provocando que funcione el circuito de protección. Retire la clavija de alimentación del enchufe, espere hasta que la temperatura de la unidad haya bajado adecuadamente, y a continuación introduzca de nuevo la clavija en el enchufe. • Instale esta unidad en un lugar bien ventilado. • Utilice los altavoces que tienen la impedancia especificada. • Si el alma del cable de los cables de los altavoces se tocan o si el alma del cable está fuera del terminal provocando que el alma del cable toque el panel trasero de esta unidad, funcionará el circuito de protección. Retire la clavija del enchufe y vuelva a introducir con firmeza el alma del cable o fije el terminal antes de volver a conectarlo. • Baje el volumen del amplificador conectado a esta unidad e introduzca de nuevo la clavija de alimentación. 	– – 4 4, 10 –
Si la alimentación se apaga repentinamente durante el uso de la unidad, el indicador STANDBY parpadea con una frecuencia aproximada de 0,1 segundos y el indicador de protección con una frecuencia aproximada de 0,5 segundos.	<ul style="list-style-type: none"> • El circuito de protección se ha activado. En este caso, retire la clavija de alimentación del enchufe, vuelva a revisar el estado de instalación de esta unidad y compruebe las conexiones del cable de los altavoces. Si se produce la misma situación cuando se enciende de nuevo, póngase en contacto con el Centro de Servicio Marantz. 	6, 7, 10

Especificaciones

MM7055

Salida potencia nominal (de 20 Hz a 20 kHz/THD = 0,08 %, conducida dos canales):	140 W/ch, 8 Ω
Potencia salida máxima efectiva (de 1 kHz, conducida dos canales):	170 W/ch, 6 Ω
Ancho de banda de salida (8 Ω carga, 0,09 %):	210 W/ch, 6 Ω
Respuesta de frecuencia (1 W, 8 Ω):	5 Hz – 40 kHz
Factor de descarga:	8 Hz – 100 kHz (±3 dB)
Sensibilidad entrada/impedancia:	100
	1,2 V / 22 kΩ (UNBALANCED)
	2,4 V / 30 kΩ (BALANCED)
Proporción señal-ruido (IHF-A):	105 dB
Nivel amplificación voltaje:	29 dB
Voltaje alimentación:	CA 120V, 60 Hz
Consumo potencia:	660 W
Potencia en modo de espera:	0,2 W
Dimensiones externas máximas:	440 (A) x 183 (A) x 384 (P) mm
Peso:	15,7 kg

MM7025

Salida potencia nominal (de 20 Hz a 20 kHz, conducida dos canales):	140 W/ch, 8 Ω
Potencia salida máxima efectiva (de 1 kHz, conducida dos canales):	170 W/ch, 6 Ω
Ancho de banda de salida (8 Ω carga, 0,09 %):	210 W/ch, 6 Ω
Respuesta de frecuencia (1 W, 8 Ω):	5 Hz – 40 kHz
Factor de descarga:	8 Hz – 100 kHz (±3 dB)
Sensibilidad entrada/impedancia:	100
	1,2 V / 22 kΩ (UNBALANCED)
	2,4 V / 30 kΩ (BALANCED)
Proporción señal-ruido (IHF-A):	105 dB
Nivel amplificación voltaje:	29 dB
Voltaje alimentación:	CA 120V, 60 Hz
Consumo de potencia:	330 W
Potencia en modo de espera:	0,2 W
Dimensiones externas máximas:	440 (A) x 126 (A) x 352 (P) mm
Peso:	10,8 kg

Con el propósito de introducir mejoras, las especificaciones y el diseño del equipo están sujetos a cambios sin previo aviso.

Índice alfabético

A

Accesorios.....	1
Actualización altavoz frontal	5

C

Cable audio.....	4
Cable balanceado	4
Cable del altavoz	4
Cambia la lámpara de iluminación	
ENCENDIDA/APAGADA.....	9
Cambia los conectores de entrada conectados.....	4
Circuito de protección	10
Condensación.....	2
Conexión	
Cable de alimentación	7
Conexiones	
Balanceadas.....	6
Cable de alimentación	7
Control remoto.....	7
Dispositivo de control externo	8
No balanceadas.....	6

D

Disposición PIN conector XLR	4
------------------------------------	---

E

Ejemplo de variación de conexió.....	5
Encendido de la unidad	9
Encendido del modo de espera.....	9

F

Función modo de espera automático.....	9
--	---

I

Impedancia del altavoz	10
------------------------------	----

P

Panel frontal	3
Panel trasero	3

R

Reproducción 2 c	5
Reproducción surround 5.1c	5
Reproducción surround 7.1c	5
Reproducción surround 9.1c	5
Resolución de problemas.....	10

Dimensions / Dimensions / Dimensioni

□ **MM7055**

Unit : mm (in)

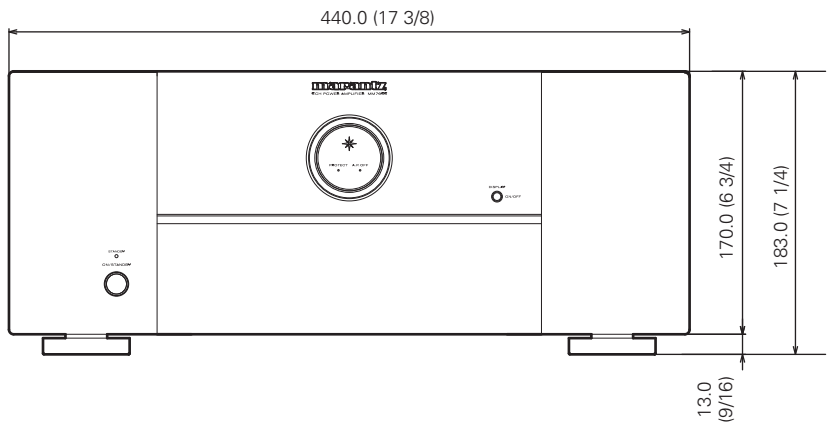
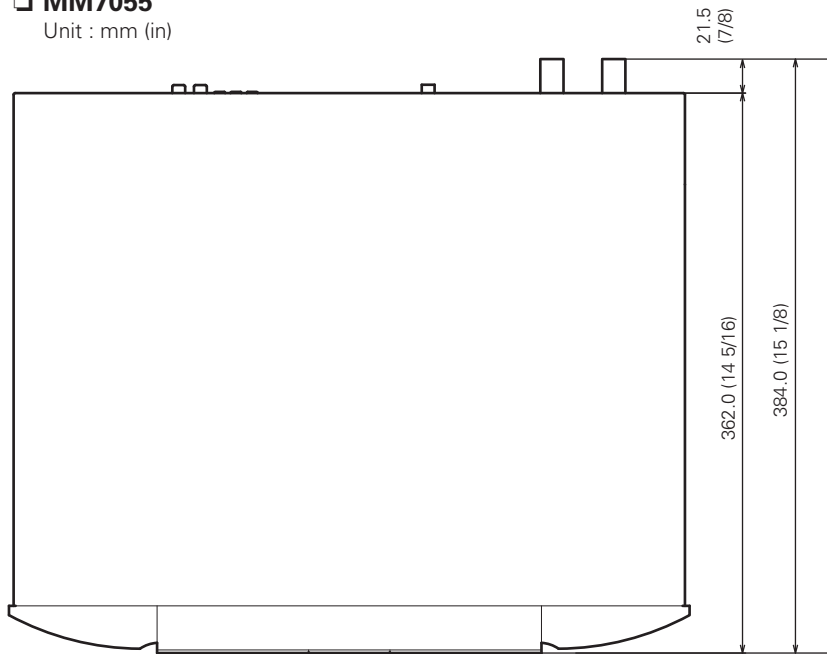

□ **MM7025**

Unit : mm (in)

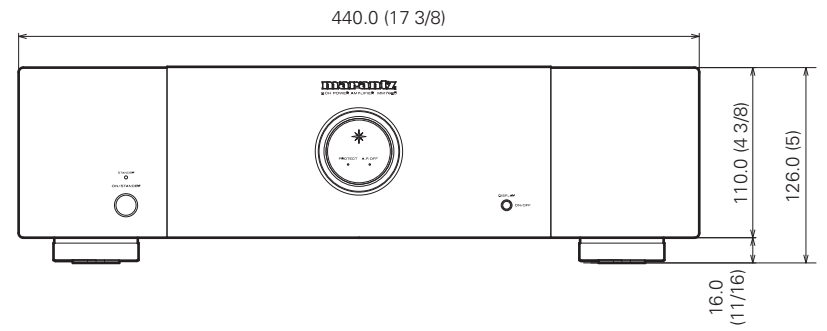
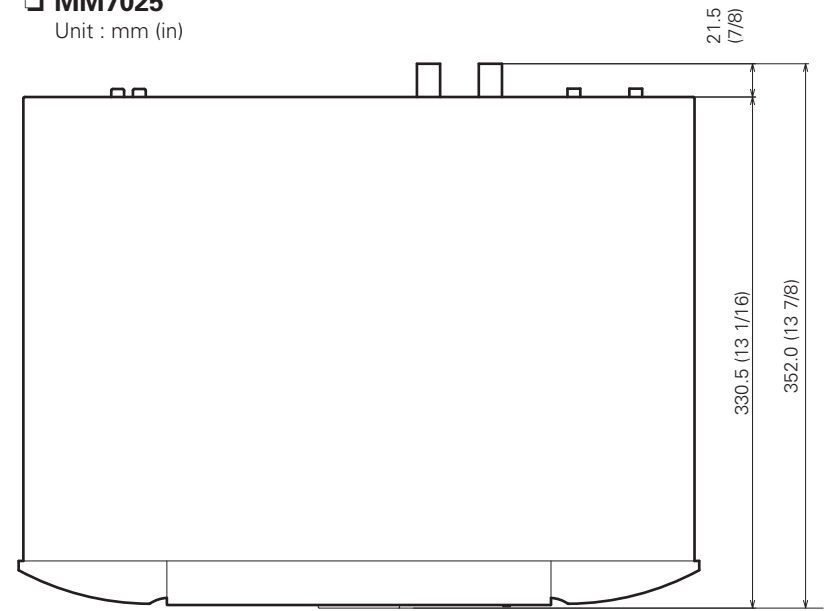

www.marantz.com

You can find your nearest authorized distributor or dealer on our website.

marantz[®] is a registered trademark.