

marantz[®] Blu-ray / DVD Player
BD7004

User Guide

Contenido

Introducción

Conexiones

Reproducción

Configuración de Funciones

Otros

Introducción

Importante 2

Fuente de Alimentación 2

Advertencia 2

Emplazamiento de la Instalación 2

Precauciones Sobre la Instalación 2

Avisos sobre el Manejo 2

Advertencia Contra el Rocío 2

Evitar los Peligros de Descargas Eléctricas e Incendios 2

Antes del Uso 2

Acerca de los Derechos de Autor 3

Funciones 3

Accesorios Provisos 3

Acerca de los Discos 3

 Manipulación de los Discos 3

 Limpiar los Discos 4

 Discos y Archivos Reproducibles 4

 Discos no Reproducibles 5

 Sistemas de Color 5

 Códigos de Región 5

 Estructura del Disco/Contenido de la Tarjeta de Memoria SD 5

 Símbolos Utilizados en este Manual del Usuario 5

Acerca del Mando a Distancia 6

 Cargar las Pilas 6

 Uso del Mando a Distancia 6

 Cambiar el Código de Señal del Mando a Distancia 6

Nombres y Funciones de las Piezas 7

 Panel Delantero 7

 Panel Trasero 7

 Mando a Distancia 8

 Pantalla del Panel Delantero 9

 Ajustar el Brillo de Pantalla 9

 Ejemplos de Visualizaciones Durante el Funcionamiento 10

Conexiones

Conexión al TV 12

Conectar a un Dispositivo de Visualización con el Cable HDMI 12

Conectar a un Dispositivo de Visualización y a un Amplificador/Receptor con el Cable HDMI 12

Modo de Salida HDMI y Señales de Salida Real 13

Configuración de Sonido 13

Conexión Digital a un Amplificador AV con Descodificador Integrado 14

Conexión a Dispositivo con 2 Canales de Entradas de Sonido Analógico 15

Conexiones de Envoltorio a Dispositivo con 7.1/5.1 canales de Entradas de Sonido Analógico 15

Conexión de Red con LAN 15

Conectar el Cable de Alimentación 16

Reproducción

Encendido de la Alimentación 17

Reproducción Directa 17

Funcionamientos Utilizando el Menú de Disco, el Menú de Títulos y el Menú Desplegable 18

Reproducir Discos DVD-RW/-R en Modo VR 18

Pausar 18

Reproducción de Reanudación 18

Reproducción de Avance Rápido/Rebobinado Rápido 19

Reproducción Avance Lento 19

Reproducción Paso a Paso 19

Velocidad de Diálogo 19

Reproducción de Repetición 20

 Repetir A-B 20

Reproducción de Programa 20

Configuración PIP (Imagen en Imagen) (BONUSVIEW) 20

Reproducción Aleatoria 21

Zoom 21

Ángulo de la Cámara 22

Buscar 22

Visualización en Pantalla 23

Seleccionar el Formato de Sonido e Imagen 24

 Seleccionar Corrientes de Sonido/Canales 24

 Seleccionar el Idioma de Subtítulo 25

 Envoltorio Virtual 25

 Modo Directo Puro 25

 Configurar el Modo de BD de Sonido 25

 Ajustar la Imagen 26

Reproducir un CD de Audio o un Disco con Archivos DivX®/MP3/Windows Media™ Audio/JPEG 26

 Kodak Picture CD 28

Leer la Tarjeta de Memoria SD 28

Cómo Disfrutar de los Discos BD-Live con Internet 29

Configuración de Funciones

Utilizar el Menú Configuración 30

Rápido 30

Personalizado 30

Conexión de la Red 39

 Prueba de Conexión 39

 Habilitar(Fácil) 39

 Habilitar(Personalizado) 39

 Deshabilitar 41

Actualización RED 41

Inicializar 42

Otros

Información de marca registrada 43

Explicación de los términos 43

Índice 46

Resolución de Problemas 47

Código de Idioma 48

Especificaciones 49

Introducción

Importante

Utilice solamente discos marcados con los logotipos enumerados en la página 4.

Fuente de Alimentación

La fuente de alimentación principal está ocupada cuando la clavija principal está enchufada en un enchufe de CA 120 V a 60 Hz. Para utilizar la unidad, pulse **[POWER ON]** o **<POWER ON/STANDBY>** para encenderla.

Advertencia

Para evitar incendios o descargas eléctricas, no exponga esta unidad a la lluvia ni a la humedad.

ADVERTENCIA:
PIEZAS CON TENSIÓN ELÉCTRICA DENTRO.
NO quite NINGÚN tornillo.

Emplazamiento de la Instalación

Para la seguridad y el desempeño óptimo de este aparato:

- No ponga esta unidad verticalmente. Instale el equipo en una posición horizontal y estable. No coloque nada directamente encima del equipo. No coloque el aparato directamente encima del televisor.
- Aíslela de la luz directa del sol y manténgala lejos de fuentes de calor intenso. Evite los lugares polvorientos o húmedos. Para lograr una disipación correcta del calor, evite los lugares sin suficiente ventilación. No bloquee los agujeros de ventilación en los costados del aparato. Evite las ubicaciones sujetas a fuertes vibraciones o campos magnéticos intensos.
- Asegúrese de sacar el disco y desenchufar el cable de alimentación antes de transportar la unidad.

Periodos sin uso - Apague la unidad cuando no esté en uso. Desenchufe el enchufe de corriente alterna doméstica si no se va a utilizar durante un largo tiempo. Desenchufe la unidad durante condiciones de tormentas con aparato eléctrico.

Por favor, lea este manual del usuario con detenimiento antes de utilizar la unidad y consérvelas para futuras consultas.

Precauciones Sobre la Instalación

Se puede generar ruido o perturbación de la imagen si esta unidad o cualquier otro equipo electrónico que utilice microprocesadores se utiliza cerca de un sintonizador o televisor. Si ocurre esto, dé los siguientes pasos:

- Instale esta unidad lo más lejos que sea posible del sintonizador o del televisor.
- Coloque los cables de la antena del sintonizador o del televisor lejos del cable de CA de la unidad y de los cables de conexión de entrada/salida.
- Los ruidos o perturbaciones tienden a ocurrir especialmente cuando se utilizan antenas interiores o cables conductores de 300 Ω/ohmios. Recomendamos el uso de antenas exteriores y cables coaxiales de 75 Ω/ohmios.

Nota

- Para dispersar el calor, no instale este equipo en un espacio cerrado, librería o unidad similar.

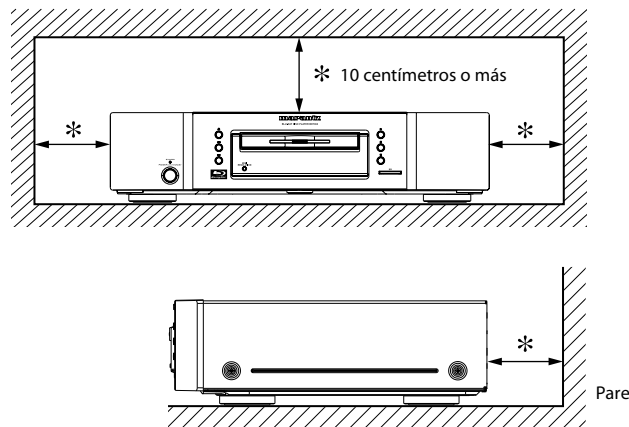

Avisos sobre el Manejo

- **Precauciones con el uso de los teléfonos móviles.** Utilizar un teléfono móvil cerca de esta unidad puede tener como resultado la generación de ruidos. En ese caso, mueva el teléfono móvil lejos de esta unidad cuando lo esté utilizando.
- **Antes de encender el botón de funcionamiento de la alimentación.** Compruebe una vez más que todas las conexiones son correctas y que no hay ningún problema con los cables de conexión.

Ponga siempre el botón de funcionamiento de la alimentación en la posición espera antes de conectar y desconectar los cables de conexión.

•Ventile suficientemente el lugar de instalación.

Si se deja la unidad en una habitación llena de humo de cigarrillos, etcétera, durante largos periodos de tiempo, la superficie de lectura óptica se puede ensuciar, en cuyo caso no podrá leer las señales correctamente.

Advertencia Contra el Rocío

La condensación del rocío puede ocurrir dentro de la unidad cuando se cambie de un sitio frío a uno caliente o después de calentar una habitación fría o en condiciones de mucha humedad. No utilice la unidad al menos durante 2 horas hasta que su interior esté seco.

Evitar los Peligros de Descargas Eléctricas e Incendios

- No manipule el cable de alimentación CA con las manos húmedas.
- No tire del cable de alimentación CA cuando lo desconecte del enchufe de la pared de CA. Sujete la clavija y tire de ella.
- Sí, por accidente, se vierte agua sobre esta unidad, desenchufe el cable de alimentación de CA inmediatamente y lleve la unidad a nuestro centro de reparaciones autorizado para que la reparen.

Antes del Uso

Preste atención a lo siguiente antes de utilizar esta unidad:

•Mover la unidad.

Para evitar cortocircuitos o cables dañados en los cables de conexión, desenchufe siempre el cable de la fuente de alimentación y desconecte los cables de conexión entre todos los otros componentes de sonido al mover la unidad.

•Guarde el manual del usuario en un lugar seguro.

Después de leer el manual del usuario, almacénelo en un lugar seguro ya que podría resultarle útil en el futuro.

•Siempre que el botón <POWER ON/STANDBY> esté en estado ESPERA, la unidad sigue estando conectada a la tensión de la línea de CA.

No olvide desenchufar el cable cuando se vaya de su casa, como por ejemplo de vacaciones.

•Tenga en cuenta que las ilustraciones de estas instrucciones pueden variar de la unidad real con propósitos de explicación.

Introducción

Acerca de los Derechos de Autor

La copia, la emisión, la ejecución pública y el préstamo de discos no autorizados están prohibidos.

Este producto incorpora tecnología de protección de derechos de autor que está protegida por patentes de los EE.UU. y otros derechos de la propiedad intelectual. El uso de esta tecnología de protección de derechos de autor tiene que ser autorizado por Macrovision y está diseñada para su uso doméstico y otros usos limitados de visualización salvo que de cualquier otro modo sea autorizado por Macrovision.

La ingeniería inversa y el desmontaje están prohibidos.

Patentes de los EE.UU. números 6,836,549; 6,381,747; 7,050,698; 6,516,132 y 5,583,936.

Funciones

● **Configuración PIP (Imagen en Imagen) (BONUSVIEW)**

Algunos BD-Videos tienen la función PIP que permite mostrar la imagen secundaria en la imagen primaria. Puede llamar a la imagen secundaria pulsando [MODE] siempre que la escena contenga la imagen secundaria.

● **Directo Puro**

La calidad del sonido de la salida de sonido analógico se mejora por la detención de salida de señales de vídeo, etc.

● **Visualización en Pantalla**

Se puede mostrar información acerca del funcionamiento actual en la pantalla televisión, permitiéndole confirmar las funciones activas actualmente (como la reproducción de programa) utilizando el mando a distancia.

● **Control de Imagen**

El control de imagen ajusta la calidad de la imagen de la pantalla específica.

● **DRC (Control de Rango Dinámico)**

Utilice este procedimiento para configurar el rango dinámico de las señales de salida al reproducir BD/DVD/AVCHD grabados en Dolby Digital/Dolby Digital Plus/Dolby TrueHD.

● **Reproducir el Contenido de la Tarjeta de Memoria SD**

- Puede reproducir los archivos AVCHD, MP3, Windows Media™ Audio o JPEG guardados en tarjetas de memorias SD.
- Puede almacenar comentarios en imágenes dentro de imágenes, subtítulos y otros elementos para archivos BD-ROM ver. 2 (Perfil 2.0/ Perfil 1.1) de una tarjeta de memoria y reproducción con el BD-ROM.

● **Reproducción de archivos AVCHD**

Este dispositivo admite la reproducción de archivos con formato AVCHD (éste es un nuevo formato diseñado para cámaras de vídeo de alta definición) grabados en una tarjeta de disco o SD. Podrá reproducir su archivo personal de alta definición con calidad HD.

● **Reproducción de Archivo DivX®**

Puede disfrutar de archivos DivX® que están grabados en BD-RE/-R, DVD-RW/-R o CD-RW/-R.

- Producto con certificación DivX® Certified - Información oficial
- Reproduce todas las versiones de vídeos DivX® (incluida la versión DivX® 6/DivX® HD) y ofrece reproducción estándar de archivos multimedia de DivX®.

● **Reproducir un Archivo MP3**

Puede disfrutar de archivos MP3 que están grabados en BD-RE/-R, DVD-RW/-R, CD-RW/-R o tarjeta de memoria SD.

● **Reproducción de Archivo Windows Media™ Audio**

Puede disfrutar de archivos Windows Media™ Audio que están grabados en BD-RE/-R, DVD-RW/-R, CD-RW/-R o tarjeta de memoria SD.

● **Mostrar Una Imagen JPEG**

Las Kodak Picture CD se pueden reproducir. Las imágenes fijas almacenadas en el formato JPEG del BD-RE/-R, DVD-RW/-R, CD-RW/-R o tarjeta de memoria SD también se pueden reproducir.

● **Aplicación BD-J**

• Con algunas BD que admiten aplicaciones Java (BD-J), puede disfrutar de una función interactiva, como por ejemplo para juegos.

● **BD-Live**

BD-Live (BD-ROM versión 2, perfil 2.0) que permite el uso de funciones interactivas cuando esta unidad está conectada a Internet, además de la función BONUSVIEW. Las diversas funciones varían según el disco.

● **Salida de sonido envolvente analógico de 7.1 canales**

Este reproductor está equipado con tomas de salida de sonido envolvente analógico de 7.1 canales para reproducción.

● **x.v.Color**

Este dispositivo admite la reproducción de contenidos de vídeo en discos grabados con tecnología "x.v.Color". Para poder visualizar el contenido de vídeo creado con el espacio "x.v.Color", se necesita un TV u otro dispositivo que permita reproducir imágenes de vídeo utilizando el estándar "x.v.Color" y modificar de manera manual la configuración del espacio de color. Consulte el manual del usuario del dispositivo si desea obtener mayor información.

Introducción

Accesorios Provistos

Por favor compruebe que los siguientes elementos están incluidos con la unidad principal en el cartón.

mando a distancia (RC004BD)

dos pilas de tipo "AA" (R6)

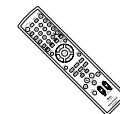

Cable de alimentación (5,2 ft/ 1,6 m)

manual del usuario

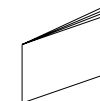
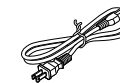

tarjeta de garantía

Cable RCA de sonido (3,2 ft/ 1,0 m)

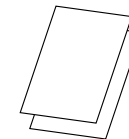

Cable RCA de vídeo (3,2 ft/ 1,0 m)



Acerca de los Discos

Manipulación de los Discos

- Manipule los discos de tal manera que no se adhieran a las superficies de los mismos huellas digitales y polvo.
- Siempre almacene el disco en su estuche protector cuando no lo utilice.
- Tenga en cuenta que los discos con formas especiales no pueden ser reproducidos en este reproductor. No intente reproducir dichos discos ya que pueden dañar a la unidad.

Introducción

Conexiones

Reproducción

Configuración de Funciones

Otros

Introducción

Limpiar los Discos

- Cuando se ensucie un disco, límpielo con un paño de limpieza. Limpie el disco desde el centro afuera. No limpie en movimiento circulares.
- No utilice disolventes como bencina, diluyentes, limpiadores comerciales, detergente, agentes limpiadores abrasivos o rociadores antiestáticos para registros analógicos.

Discos y Archivos Reproducibles

Este aparato es compatible con la reproducción de los siguientes discos.

Para reproducir un BD o DVD, asegúrese de que cumple los requisitos de códigos de región y sistemas de colores descritos en en la página 5. Usted puede reproducir discos que tengan los siguientes logotipos. No se garantiza que otros tipos de discos se reproduzcan.

Discos reproducibles	Logotipos
Discos Blu-ray - BD-Vídeo - BD-RE (versión 2.1) (grabado en formato BDMV) - BD-R (versión 1.1/ 1.2/ 1.3) (grabado en formato BDMV) (Los discos no cerrados pueden no reproducirse.)	
DVD-Vídeo	
DVD-RW (sólo discos finalizados)	
DVD-R DVD-R DL (sólo discos finalizados)	
CD-DA (CD de sonido)	
CD-RW	
CD-R	
Kodak Picture CD	
DTS-CD (Discos de música 5.1)	—

Archivos reproducibles	Logotipos	Soportes
AVCHD		DVD-RW/-R Tarjeta de memoria SD (que incluye SDHC) tarjeta miniSD tarjeta microSD
DivX®		BD-RE/-R DVD-RW/-R CD-RW/-R
MP3	—	BD-RE/-R DVD-RW/-R CD-RW/-R
Windows Media™ Audio		Tarjeta de memoria SD (que incluye SDHC) tarjeta miniSD tarjeta microSD
JPEG	—	

Nota

- **SOBRE EL VÍDEO DIVX:** DivX® es un formato de vídeo digital desarrollado por la firma DivX, Inc. Éste es un dispositivo autorizado de DivX que permite reproducir vídeos DivX. Para obtener mayor información y herramientas de software que posibiliten convertir sus archivos a vídeos DivX, visite el sitio web: www.divx.com.
- **SOBRE LOS SERVICIOS DE VÍDEO A LA CARTA DIVX:** Deberá registrar el dispositivo DivX Certified® para poder luego reproducir los contenidos de vídeo a la carta DivX (VOD). Para generar el código de registración, consulte la sección DivX VOD en el menú de configuración del dispositivo. Ingrese a vod.divx.com con el código generado para poder completar el proceso de registración y conozca más acerca de DivX VOD.
- Los discos que contienen archivos DivX® con la función de reproducción DivX® GMC (Compensación de movimiento global), que es una función complementaria de DivX®, no se pueden reproducir en esta unidad.
- Esta unidad no puede reproducir el contenido del disco protegido por la Windows Media™ Gestión de derechos digitales (DRM).
- "WMA" (Windows Media™ Audio) es un codificador/descodificador de sonido desarrollado por Microsoft® en los Estados Unidos de América.

Introducción

Tarjetas legibles	Archivos / datos reproducibles
Tarjeta de memoria SD (8 MB - 2 GB)	AVCHD, MP3, Windows Media™ Audio, JPEG, comentario en imágenes, subtítulos u otros extras del BD-ROM ver. 2 (Perfil 2.0/Perfil 1.1)
Tarjeta de memoria SDHC (4 GB - 8 GB)	
Tarjeta miniSD (8 MB - 2 GB)	
Tarjeta microSD (8 MB - 2 GB)	

Nota Para las Tarjetas de Memorias SD

- No extraiga la tarjeta de memoria ni deje la unidad en modo de espera mientras se está reproduciendo el contenido de la tarjeta. Puede tener como resultado un fallo de funcionamiento o la pérdida de los datos de la tarjeta.
- Por favor guarde las tarjetas de memorias SD en sus estuches cuando no las esté utilizando.
- No intente abrir ni modificar la tarjeta.
- No toque la superficie de terminal con sus dedos ni con ningún metal.
- No pegue etiquetas o adhesivos adicionales a las tarjetas.
- No quite la etiqueta de las tarjetas de memorias SD.
- Esta unidad soporta tarjetas de memoria SD con sistema de archivos FAT12/FAT16 y tarjetas de memoria SDHC con el sistema de archivos FAT32.
- Esta unidad podría no ser capaz de leer tarjetas de memoria SD formateadas en ordenador. Si ese es el caso, por favor vuelva a formatear las tarjetas de memoria SD en esta unidad e inténtelo de nuevo.
- Esta unidad no soporta tarjetas de memoria mini SDHC ni micro SDHC.
- Para las tarjetas miniSD y microSD, es necesario un adaptador.

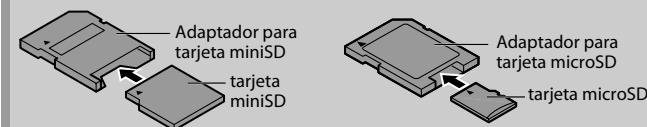

- Porciones de este producto están protegidas por la ley de derechos de autor y se ofrecen bajo licencia de ARIS/SOLANA/4C.

Introducción

Conexiones

Reproducción

Configuración de Funciones

Otros

Introducción

Discos no Reproducibles

En este aparato no se podrán reproducir los siguientes discos.

- BD-RE (ver. 1.0) (disco BD con cartucho)
- BD-RE (ver. 2.1) (Grabados en formato BDAV)
- BD-R (ver. 1.1/ 1.2/ 1.3) (Grabados en formato BDAV)
- El BD contiene archivos AVCHD
- BD/DVD de copia multisesión con archivos DivX®
- BD-RE/-R de copia de multisesión con archivos MP3/Windows Media™ Audio/JPEG
- Disco híbrido BD/DVD (por ejemplo, disco híbrido de alta definición total)
- BD-Vídeo que no incluye "A" en su código de región.
- DVD-Vídeo que no incluye ni "1" ni "ALL" en su código de región.
- DVD-ROM/RAM (para discos DVD-ROM, se pueden reproducir archivos de datos en DivX® 3.11, 4.x, 5.x y 6.x)
- DVD-RW/-R grabado en formato de grabación no compatible
- CD-ROM (se pueden reproducir archivos de datos en DivX® 3.11, 4.x, 5.x y 6.x)
- CDV (solamente se puede reproducir la parte de audio)
- CD-G (solamente se pueden emitir las señales de audio)
- Disco Compacto Interactivo (CD-I)
- Disco sencillo de vídeo (VSD)
- CD de vídeo/CD de supervideo
- CD de superaudio (solamente se podrá escuchar el sonido de la capa normal del CD. El sonido de la de capa de alta densidad de un CD de superaudio no se podrá escuchar.)
- Audio en DVD
- HD DVD
- Disco con área de grabación inferior a 55 mm de diámetro
- Disco no autorizado (disco pirateado)
- Disco sin finalizar

Sistemas de Color

Los BD y DVD están grabados en distintos sistemas de colores en todo el mundo. El sistema de color más común es el NTSC (que se utiliza principalmente en los Estados Unidos y Canadá). Esta unidad utiliza NTSC, por lo tanto el BD o DVD que reproduzca tiene que estar grabado en el sistema NTSC. No puede reproducir BD o DVD que estén grabados en otros sistemas de colores.

Códigos de Región

Esta unidad ha sido diseñada para reproducir BD con la región A y DVD-Vídeo con región 1. Usted no puede producir BD o DVD-Vídeo que hayan sido etiquetados para otras regiones. Busque el símbolo a la derecha de su BD o DVD-Vídeo. Si estos símbolos de regiones no aparecen en su BD o DVD-Vídeo, no puede reproducir el disco en esta unidad. El número o letra dentro del globo se refiere a la región del mundo. Un BD o DVD-Vídeo etiquetado para una región específica solamente puede reproducirse en unidades que tengan el mismo código de región.



Estructura del Disco/Contenido de la Tarjeta de Memoria SD

El contenido del disco generalmente está dividido en títulos. Los títulos pueden a su vez ser subdivididos adicionalmente en capítulos.

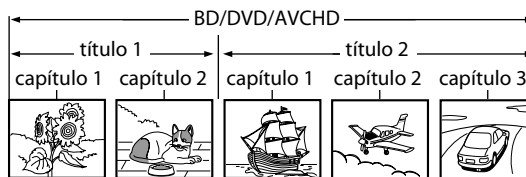

Los CD de sonido están divididos en pistas.



Los discos de datos o tarjetas de memoria SD que contienen DivX® (en discos solamente)/ MP3/Windows Media™ Audio/JPEG están divididos en carpetas y las carpetas están subdivididas en archivos.

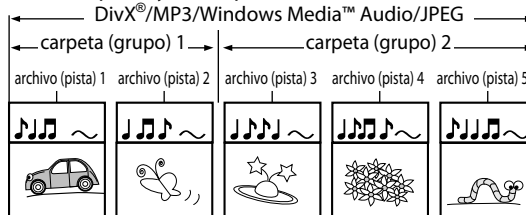

Introducción

Símbolos Utilizados en este Manual del Usuario

Para especificar para qué tipo de medio es cada función, colocamos los siguientes símbolos al comienzo de cada elemento descripto.

Símbolo	Descripción
BD-V	La descripción se refiere a BD-Vídeo y BD-RE (ver. 2.1)/BD-R (ver. 1.1/ 1.2/ 1.3) grabado en formato BDMV
DVD-V	La descripción se refiere a DVD-Vídeo y DVD-RW/-R grabados en modo vídeo
DVD-VR	La descripción se refiere a DVD-RW/-R grabado en modo VR
CD	La descripción se refiere a CD de sonido y DTS-CD
AVCHD	La descripción se refiere a DVD-RW/-R y tarjeta de memoria SD con archivos AVCHD
DivX®	La descripción se refiere a BD-RE/-R, DVD-RW/-R y CD-RW/-R con archivos DivX®
MP3	La descripción se refiere a BD-RE/-R, DVD-RW/-R, CD-RW/-R y tarjeta de memoria SD con archivos MP3
WMA	La descripción se refiere a BD-RE/-R, DVD-RW/-R, CD-RW/-R y tarjeta de memoria SD con archivos Windows Media™ Audio
JPEG	La descripción se refiere a BD-RE/-R, DVD-RW/-R, CD-RW/-R y tarjeta de memoria SD con archivos JPEG

Si usted no encuentra en el encabezado de la función ninguno de los símbolos listados más arriba, la operación es válida para todos los medios.

Acerca de los nombres de los botones en esta explicación
 < > : Botones de la unidad principal
 [] : Botones del mando a distancia
Sólo el nombre de los botones:
 Botones de la unidad principal y del mando a distancia

Introducción

Conexiones

Reproducción

Configuración de Funciones

Otros

Introducción

Acerca del Mando a Distancia

Cargar las Pilas

- ① Abrir la tapa del compartimiento de pilas.
- ② Introduzca dos pilas "AA" (R6), cada una de ellas orientada correctamente.

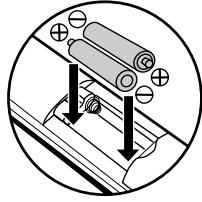
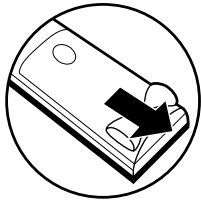

- ③ Cierre la tapa.

Avisos Sobre las Pilas

- Utilice pilas de tipo "AA" (R6) en este mando a distancia.
- Sustituya a las pilas por pilas nuevas aproximadamente una vez al año, aunque esto depende de la frecuencia con la que se utilice la unidad del mando a distancia.
- Si la unidad de mando a distancia no funciona en la proximidad de la unidad principal, cambie las pilas por nuevas, incluso si ha pasado menos de un año.
- Las pilas incluidas sirven solamente para el funcionamiento de verificación. Cámbielas por nuevas pilas lo antes posible.
- Al introducir las pilas, tenga cuidado de hacerlo en la dirección apropiada, siguiendo las marcas ⊕ y ⊖ del compartimiento para pilas de la unidad de mando a distancia.
- Para prevenir daños o pérdida de líquido de las pilas:
 - No mezcle pilas nuevas con antiguas.
 - No mezcle 2 tipos distintos de pilas, alcalinas y manganeso.
 - No cortocircuite, desmonte, caliente ni tire las pilas al fuego.
- Quite las pilas cuando planee no utilizar en la unidad de mando a distancia durante un período largo de tiempo.
- En caso de que las pilas tengan pérdidas, limpie con cuidado el fluido del interior del compartimiento de pilas y después introduzca nuevas pilas.

Uso del Mando a Distancia

- Tenga lo siguiente en cuenta cuando utilice el mando a distancia:
- Asegúrese de que no haya obstáculos entre el mando a distancia y el sensor para el mando de la unidad.
 - El funcionamiento a distancia puede ser no fiable si hay una fuerte luz del sol o luz fluorescente dando al sensor para el mando de la unidad.

- Los mandos a distancia de distintos dispositivos pueden interferir los unos con los otros. Evite utilizar el mando a distancia para otros equipos situados cerca de la unidad.
- Cuando advierta una disminución en el rango de operación del mando a distancia, reemplace las pilas.
- Los máximos rangos de operación del equipo son los siguientes.
 - **Línea de visión:** aprox. 16 pies (5 m)
 - **Hacia cualquier costado respecto del centro:** aprox. 16 pies (5 m) dentro de los 30°

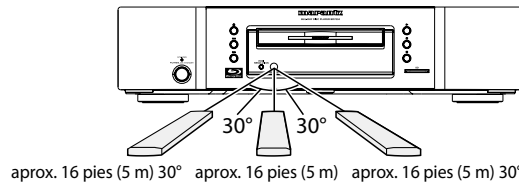

Cambiar el Código de Señal del Mando a Distancia

Para evitar que otros reproductores de BD de Marantz respondan a la señal remota de esta unidad, usted puede cambiar el código de señal del mando a distancia. Si el código de señal del mando a distancia no hace nada al código de señal de la unidad, no puede controlar la unidad con el mando a distancia.

■ Cambiar el código de señal en la unidad

- 1) En modo detención, pulse [SETUP].
- 2) Utilice [◀ / ▶] para seleccionar **CU/ TOM** y después pulse [ENTER].
- 3) Utilice [◀ / ▶] para seleccionar **Other** y después pulse [ENTER].
- 4) Utilice [△ / ▽] para seleccionar "Config. ctrl. remoto".
- 5) Presione [ENTER] para seleccionar "BD1" o "BD2".

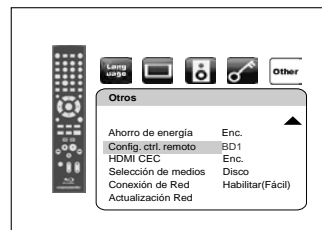

- 6) Pulse [SETUP] para salir.

- En este momento el nuevo código de señal de la unidad es efectivo. Por favor, cambie el código de señal del mando a distancia para que coincida con el código de señal de la unidad con el siguiente procedimiento.

■ Cambiar el código de señal del mando a distancia

Configurar a "BD1":

Pulse y mantenga pulsados tanto **■** como [1] en el mando a distancia durante al menos cinco segundos.

Configurar a "BD2":

Pulse y mantenga pulsados tanto **■** como [2] en el mando a distancia durante al menos cinco segundos.

- Si el código de señal no coincide, se mostrará el código de señal del mando a distancia en la pantalla del panel delantero.
- La configuración predeterminada y la configuración después de cambiar las pilas es "BD1".
- Si la configuración del código del dispositivo es "BD1", mientras que la configuración del mando a distancia es "BD2", se visualizará en pantalla el siguiente mensaje: "BD2".

*** Las ilustraciones de los botones utilizadas en este manual con propósitos de explicación son para la unidad del mando a distancia. Puede operar la unidad utilizando el botón del mismo nombre en el panel delantero de la unidad.**

Nombres y Funciones de las Piezas

Panel Delantero

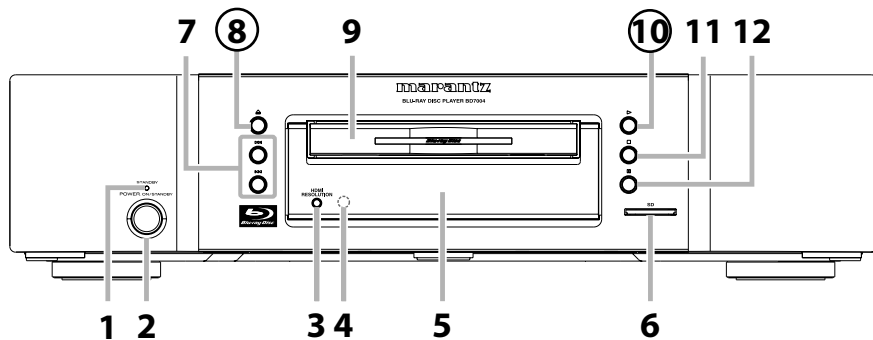

Panel Trasero

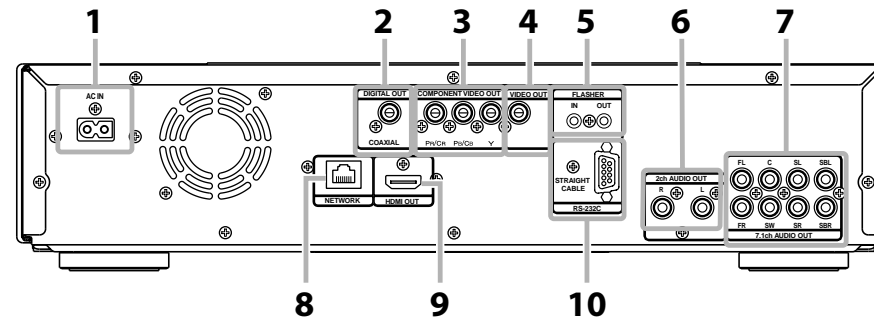

La unidad también se puede encender pulsando los botones con los números dentro de círculos.

1. Indicador de STANDBY

El indicador se enciende en rojo en modo de espera y se apaga al encender la alimentación.

2. Botón POWER ON/STANDBY

Pulse esta tecla para encender la unidad o para dejarla en el modo de espera. (En modo espera, esta unidad sigue consumiendo una pequeña cantidad de electricidad. Para apagar la unidad por completo, debe desconectar el cable de CA.)

3. Botón HDMI RESOLUTION

Púlselo para establecer el modo de salida de señal de vídeo del toma HDMI.

4. Ventana del sensor de infrarrojos

Recibe señales de su mando a distancia para que pueda controlar la unidad desde la distancia.

5. Pantalla

Consulte "Pantalla del Panel Delantero" en la página 9.

6. Ranura para introducir la tarjeta SD

Introduzca la tarjeta de memoria SD y reproduzca el contenido de ella.

7. Botón ◀◀ / ▶▶ (SALTAR ARRIBA/ABAJO)

Púlselo para saltar arriba/abajo títulos/capítulos/pistas/archivos.

8. Botón ▲ (ABRIR/CERRAR)

Púlselo para cerrar o abrir la bandeja para discos.

9. Bandeja de discos

Sítue un disco al abrir la bandeja para discos.

10. Botón ▶ (REPRODUCIR)

Púlselo para comenzar o reanudar la reproducción.

11. Botón ■ (PARAR)

Púlselo para detener la reproducción.

12. Botón II (CONGELAR/PAUSA)

Púlselo para pausar la reproducción.

1. Terminal AC IN

Utilícela para conectar el cable de alimentación para suministrar alimentación.

2. Toma DIGITAL OUT (COAXIAL)

Utilice cable coaxial de sonido digital para conectar a un receptor de AV, decodificador Dolby Digital o a otro dispositivo con una toma de entrada coaxial de sonido digital.

3. Tomas COMPONENT VIDEO OUT

Utilice un cable de vídeo componente para conectarlo a un dispositivo de visualización con un tomas de entrada de componente.

4. Toma VIDEO OUT

Utilice un cable RCA de vídeo para conectar a un monitor de TV, receptor de AV u otro dispositivo.

5. Tomas FLASHER IN / OUT

Esta terminal de entrada se encuentra equipada con un dispositivo externo de control infrarrojo (IR) para controlar esta unidad. Conecte la señal de control IR desde el teclado numérico, repetidor IR etc. La terminal de salida repite la señal IR que se alimentó a la Terminal de entrada del destellador IR para otro dispositivo.

6. Tomas 2ch AUDIO OUT

Utilice un cable RCA de sonido para conectar estas tomas a las tomas de entrada de sonido de 2 canales de su amplificador con los terminales de entrada de 2 canales.

7. Tomas 7.1ch AUDIO OUT

Utilice un cable RCA de sonido para conectar estas tomas a las tomas de entrada de sonido de 7.1 canales de su amplificador con los terminales de entrada de 7.1 canales.

8. Terminal NETWORK

Utilícela para conectar a un equipo de telecomunicaciones con un cable de la red LAN.

9. Toma HDMI OUT

Utilice un cable HDMI para conectarlo a una pantalla con un toma de entrada HDMI.

10. CONTROL CONNECTOR (RS-232C)

Esta es una terminal para la expansión futura del sistema.

Nota

- No toque las clavijas internas de los conectores hembra del panel trasero. La descarga electrostática puede ocasionar daños permanentes al aparato.

Mando a Distancia

Introducción

Conexiones

Reproducción

Configuración de Funciones

Otros

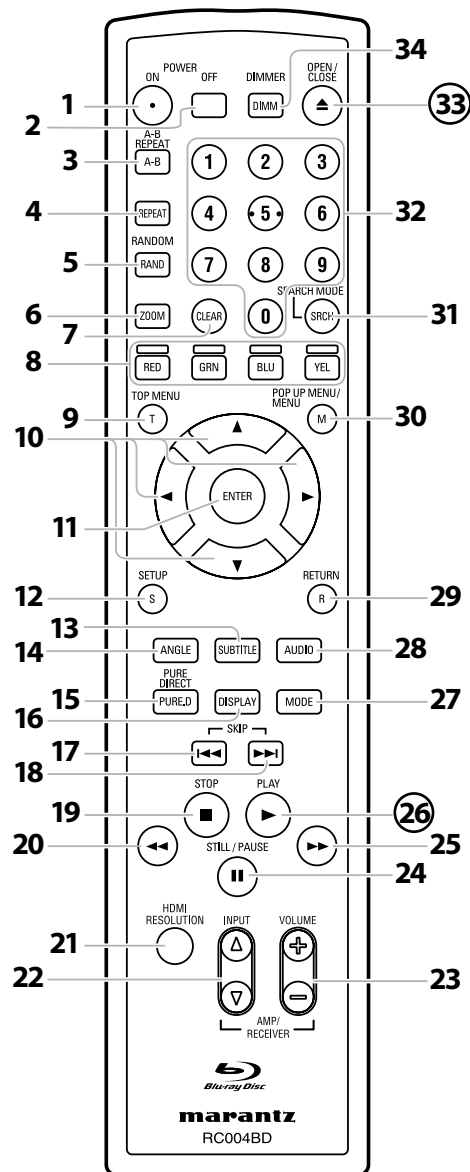

La unidad también se puede encender pulsando los botones con los números dentro de círculos.

- 1. Botón POWER ON**
 - Púlselo para encender la unidad.
- 2. Botón POWER OFF**
 - Púlselo para poner la unidad en modo espera.
- 3. Botón A-B REPEAT**
 - Púlselo para marcar un segmento entre A y B para la reproducción repetida A-B.
- 4. Botón REPEAT**
 - Púlselo para seleccionar el modo repetición.
- 5. Botón RANDOM**
 - Púlselo para mostrar la pantalla de reproducción aleatoria para desordenar el orden de reproducción de las pistas/archivos.
- 6. Botón ZOOM**
 - Durante la repetición, púlselo para agrandar la imagen de la pantalla.
- 7. Botón CLEAR**
 - Púlselo para borrar la información una vez que se ha introducido, para borrar la programación de CD, etc.
- 8. Botón RED/GRN/BLU/YEL**
 - Púlselo para seleccionar el elemento en algunos de los menús de BD.
 - Cuando se visualiza la lista de archivos / lista de imágenes en miniatura, pulse para desplazarse entre las páginas.
- 9. Botón TOP MENU**
 - Púlselo para mostrar el menú superior.
- 10. Botones de cursor $\Delta / \nabla / \triangleleft / \triangleright$**
 - Púlselo para seleccionar elementos o configuraciones.
- 11. Botón ENTER**
 - Púlselo para confirmar o seleccionar elementos de menú.
- 12. Botón SETUP**
 - Púlselo para mostrar el menú de configuración.
- 13. Botón SUBTITLE**
 - Púlselo para mostrar el menú de subtítulos.
- 14. Botón ANGLE**
 - Púlselo para acceder a distintos ángulos de cámara del disco.
 - Púlselo para girar las imágenes JPEG/Kodak Picture en sentido horario 90 grados.
- 15. Botón PURE DIRECT**
 - Púlselo para detener la salida de señales de vídeo, etc., y dar como salida sólo las señales de sonido analógico para lograr sonido de alta calidad desde salidas de sonido analógico.
- 16. Botón DISPLAY**
 - Púlselo para mostrar el menú de visualización en pantalla.
- 17. Botón SKIP $\triangleleft\triangleleft$**
 - Durante la reproducción, púlselo para volver al principio del título, capítulo, pista o archivo actual.
- 18. Botón SKIP $\triangleright\triangleright$**
 - Durante la reproducción, púlselo para saltar al siguiente capítulo, pista o archivo.
- 19. Botón STOP \blacksquare**
 - Púlselo para detener la reproducción.
 - Púlselo para salir del menú de títulos.
- 20. Botón REW $\triangleleft\triangleleft$**
 - Durante la reproducción, púlselo para invertir rápido la reproducción.
- 21. Botón HDMI RESOLUTION**
 - Púlselo para establecer el modo de salida de señal de vídeo del toma HDMI.
- 22. Botones INPUT Δ / ∇**
 - Estos botones se utilizan para modificar la entrada al utilizar uno de los amplificadores compatibles Marantz. Sin embargo, es posible que esta función no actúe con algunos modelos anteriores.
- 23. Botones VOLUME +/-**
 - Este botón puede utilizarse para ajustar el volumen de los dispositivos compatibles con los amplificadores Marantz que vienen junto con el mando a distancia.
- 24. Botón STILL/PAUSE \parallel**
 - Púlselo para pausar la reproducción.
 - Cuando la reproducción esté en pausa, púlselo repetidamente para avanzar la reproducción paso a paso.
- 25. Botón FFW $\triangleright\triangleright$**
 - Durante la reproducción, púlselo para avanzar rápido la reproducción.
 - Cuando la reproducción esté en pausa, púlselo para avanzar lentamente la reproducción.
- 26. Botón PLAY \triangleright**
 - Púlselo para iniciar la reproducción o reanudar la reproducción.
- 27. Botón MODE**
 - Durante la reproducción, presione para mostrar el menú de ajuste de imagen y velocidad de diálogo.
 - Durante la reproducción de JPEG, pulse para mostrar menús para cambiar el efecto visual para conmutar la imagen o cambiar el tamaño de la imagen.
 - En modo de detención con BD insertado, presiónelo para mostrar un menú para establecer el modo de audio BD.
 - Durante la reproducción del BD, DVD, CD de sonido, AVCHD, DivX[®], MP3, o Windows Media[™] Audio, presione para visualizar la configuración del sonido envolvente virtual.
 - Durante la reproducción del BD, pulse para encender/apagar la función imagen en imagen (aplicable sólo para BD-Vídeo que soporta la función PIP, (BONUSVIEW)).
 - En modo parado con CD de sonido, o un disco con archivos MP3, Windows Media[™] Audio, JPEG introducido, presione para mostrar menús de programa y reproducción aleatoria.
- 28. Botón AUDIO**
 - Púlselo para mostrar el menú de sonido.

Introducción

29. Botón RETURN

- Púlselo para volver a la pantalla de menú mostrada anteriormente.

30. Botón POP UP MENU / MENU

- Púlselo para mostrar el menú desplegable/del disco/liste de archivos.
- Púlselo para cambiar el "Original" y la "Playlist" en la pantalla de TV.

31. Botón SEARCH MODE

- Púlselo para mostrar el menú de búsqueda.

32. Botones numéricos

- Púselos para introducir los números de título/capítulo/pista/archivo.

33. Botón OPEN/CLOSE ▲

- Púlselo para cerrar o abrir la bandeja para discos.

34. Botón DIMMER

- Púlselo para ajustar el brillo de la pantalla del panel delantero.

Nota

- [ZOOM] no está disponible para BD ni AVCHD.
- [RANDOM] no está disponible para BD, DVD, AVCHD ni DivX®.

Introducción

Conexiones

Reproducción

Configuración de Funciones

Otros

Pantalla del Panel Delantero

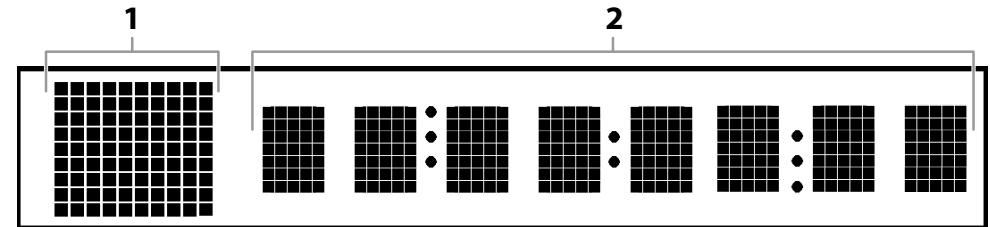

* El brillo de la pantalla puede ajustarse. Consulte "Panel Pantalla" en "Configuración de Funciones" en la página 37.

- 1) Muestra el ícono de estado de reproducción. Consulte la tabla a continuación.
- 2) Aparecen distintos tipos de información del disco como el número de título, tiempo transcurrido, modo repetición, etc.

Ícono estado de reproducción		Modo
Disco	Tarjeta de memoria SD	
		Reproducción en progreso
		Modo parada
		Modo pausa
		Modo avance rápido
		Modo rebobinado rápido
	 (únicamente para AVCHD)	Modo avance lento
		Aparece cuando la función repetición está configurada

Ajustar el Brillo de Pantalla

Usted puede ajustar el brillo de la pantalla pulsando repetidamente [DIMMER]. El brillo cambia brillante → oscuro → automático cada vez que pulsa [DIMMER]. Si selecciona automático, la pantalla se atenúa durante la reproducción.

Nota

- [DIMMER] no está disponible cuando se muestra el menú de configuración.

Ejemplos de Visualizaciones Durante el Funcionamiento

Pantalla	Descripción
MARANTZ	Alimentación encendida
-OFF-	Alimentación apagada
OPEN	Bandeja abierta
CLOSE	La bandeja se cierra
LOADING	Cargando disco
NO DISC	No hay ningún disco introducido
-----	Esta unidad no puede leer el disco o la tarjeta de memoria SD introducida.
STOP	Modo parada
480i	El modo de salida HDMI (480i) está seleccionado.
480P	El modo de salida HDMI (480p) está seleccionado.
720P	El modo de salida HDMI (720p) está seleccionado.
1080i	El modo de salida HDMI (1080i) está seleccionado.
1080P	El modo de salida HDMI (1080p) está seleccionado.
1080P24	El modo de salida HDMI (1080p de 24 fotogramas) está seleccionado.
Source D	El modo de salida HDMI (Fuente Directa) está seleccionado.
Normal	El modo directo puro está configurado a directo puro apagado.
VideoOff	El modo directo puro está configurado a señal de vídeo apagada.
Disp.Off	El modo directo puro está configurado a pantalla de panel delantero apagada.
All Off	El modo directo puro está configurado a señal de vídeo y pantalla de panel delantero apagados.
HDCP NOK	Se visualiza cuando el dispositivo de visualización conectado u otro dispositivo distinto no admite HDCP.

Nota

- Al reproducir un disco que contenga más de 100 títulos, la visualización del capítulo y hora en la pantalla del panel delantero se moverá unos puntos a la derecha.

Conexiones

Antes de utilizar, conecte el BD7004 de la siguiente manera. Haga las conexiones de acuerdo con el equipo que está conectando. Algunas configuraciones BD7004 pueden ser necesarias dependiendo del método de conexión. Verifique cada los elemento de conexión para mayor información.

Introducción

Conexiones

Reproducción

Configuración de Funciones

Otros

1 Reproducción de cine en casa - Reproducción utilizando un sistema de multicanal

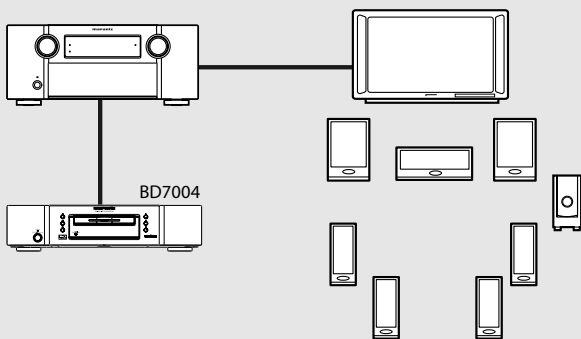

Sonido multicanal + Vídeo

- **Conexión HDMI**
"Conectar a un Dispositivo de Visualización y a un Amplificador/Receptor con el Cable HDMI" (página 12)

Sonido multicanal

- **Conexión de Sonido Digital**
"Conexión Digital a un Amplificador AV con Decodificador Integrado" (página 14)
- **Conexión analógica de 7.1 o 5.1 canales**
"Conexiones de Envoltente a Dispositivo con 7.1/5.1 canales de Entradas de Sonido Analógico" (página 15)

Vídeo

- **Conexión al TV (VIDEO OUT/COMPONENT VIDEO OUT)** : página 12

2 Reproducción con conexión directa al televisor

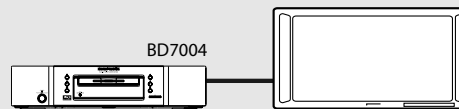

Audio + Vídeo

- **Conectar a un Dispositivo de Visualización con el Cable HDMI** : página 12

Sonido

- **Conexión al TV (2ch AUDIO OUT)** : página 12

Vídeo

- **Conexión al TV (VIDEO OUT/COMPONENT VIDEO OUT)** : página 12

3 Reproducción de 2 canales de sonido

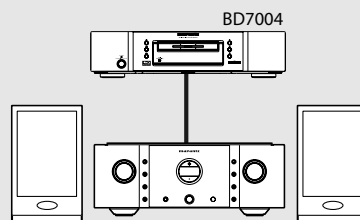

- **Conexión de 2 canales de sonido**
"Conexión a Dispositivo con 2 Canales de Entradas de Sonido Analógico" (página 15)

4 Utilizando la función BD-Live o actualizando la versión de software de BD7004

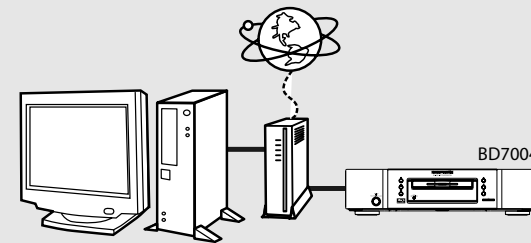

- **Conexión NETWORK**
"Conexión de Red con LAN" (página 15)

- **Conectar el Cable de Alimentación** : página 16

Conexión al TV

Haga una de las siguientes conexiones, dependiendo de las capacidades de su dispositivo existente.

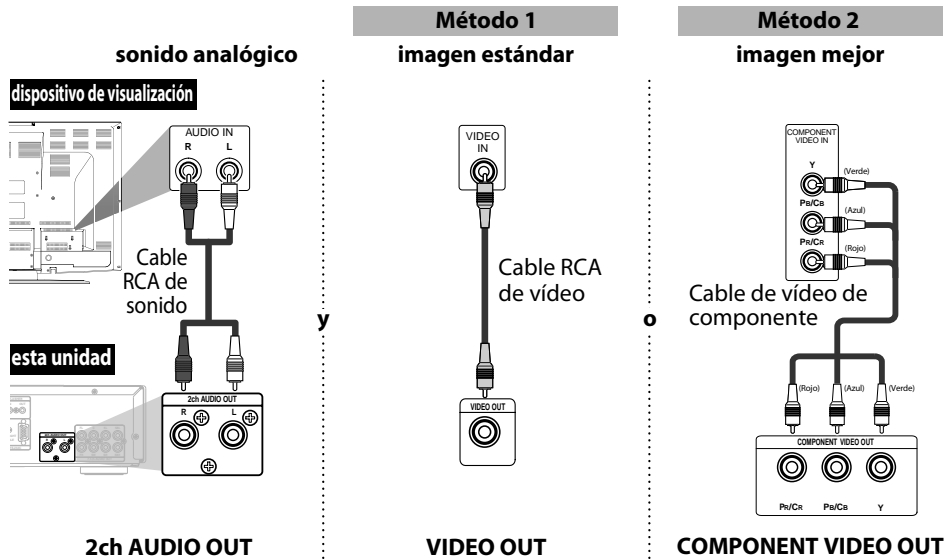

Los cables suministrados utilizados en esta conexión son como sigue:

- Cable RCA de sonido (I/D) x 1
- Cable RCA de vídeo x 1

Por favor, compre el resto de los cables necesarios en su tienda local.

Nota

- Conecte esta unidad directamente al televisor. Si los cables RCA de sonido/vídeo se conectan a un grabador de vídeo, puede que las imágenes se distorsionen debido al sistema de protección contra copias.
- Si el dispositivo de visualización al cual se va a conectar el reproductor es compatible con vídeo de barrido progresivo, conéctelo a la entrada de vídeo de componente.
- Las tomas de esta unidad COMPONENT VIDEO OUT son compatibles con resolución de vídeo 480i/480p/720p/1080i. Si el dispositivo de visualización conectado no es compatible con resolución de vídeo 480p/720p/1080i, ponga "Salida de componentes" a "480i".
- Si la imagen no se da como salida correctamente al dispositivo de visualización debido a la configuración de "Resolución de vídeo HDMI" o "Salida de componentes", presione y mantenga ► en el panel delantero durante más de 5 segundos. La configuración "Resolución de vídeo HDMI" se cambia automáticamente a su predeterminado.
- Si está utilizando una conexión HDMI y pone "Resolución de vídeo HDMI" a "Fuente Directa", "1080p" o "1080p24", la imagen puede que no se dé como salida correctamente al dispositivo de visualización. En ese caso, ponga "Resolución de vídeo HDMI" a "480i", "480p", "720p" o "1080i".

Conectar a un Dispositivo de Visualización con el Cable HDMI

Conectar esta unidad a un dispositivo con un toma HDMI que utilice un cable HDMI hace posible la transferencia digital tanto de señales de imagen digital como de señales de sonido con múltiples canales. Después de hacer la conexión, por favor haga la configuración de HDMI en el menú de configuración según su dispositivo de visualización. Consulte las páginas 31-33.

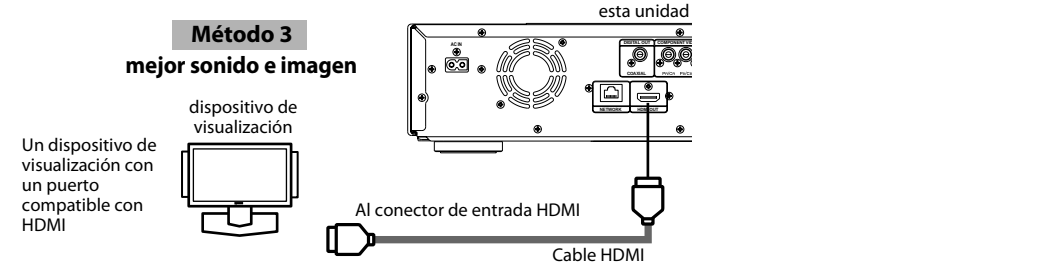

Los cables no están incluidos.

Por favor, compre los cables necesarios en su tienda local. Utilice sólo cables indicados con el logotipo HDMI (producto HDMI certificado) para realizar la conexión al conector HDMI. Es posible que no pueda reproducir con normalidad si utiliza un cable que no contiene el logotipo HDMI (un producto HDMI no certificado).

Conectar a un Dispositivo de Visualización y a un Amplificador/Receptor con el Cable HDMI

Conectar esta unidad a un dispositivo de visualización y a un amplificador/receptor con una toma HDMI que utilicen cables HDMI hace posible el sonido digital envolvente con vídeo de alta calidad.

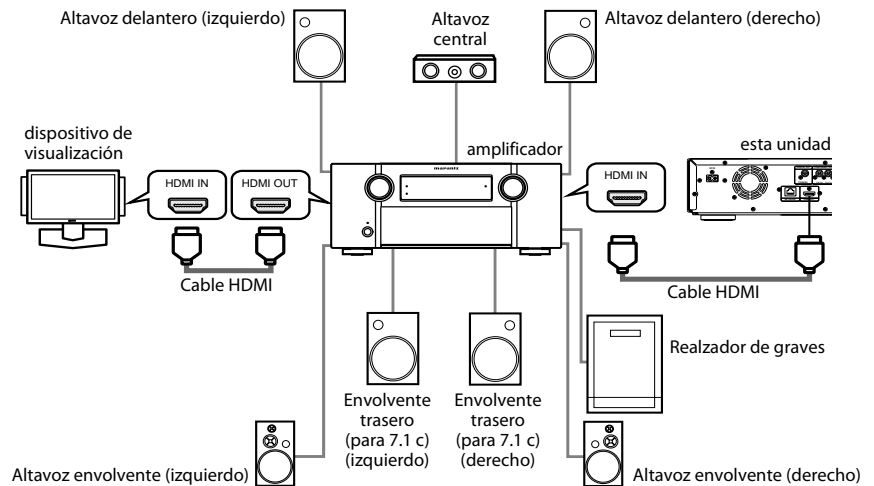

Los cables no están incluidos.

Por favor, compre los cables necesarios en su tienda local.

Modo de Salida HDMI y Señales de Salida Real

Presione **[HDMI RESOLUTION]** para seleccionar el modo de salida HDMI. La resolución de vídeo HDMI cambia como sigue.

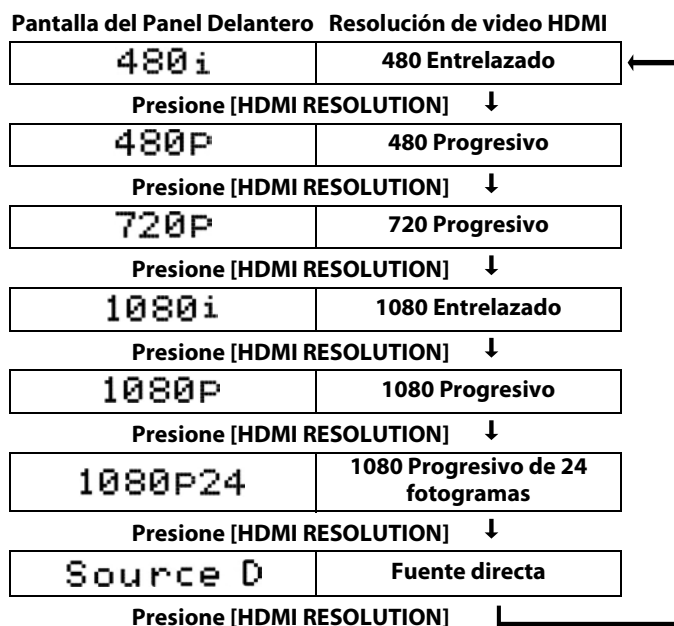

Nota

- Puede cambiar el modo de salida HDMI con **[HDMI RESOLUTION]** durante la reproducción también. (Esto no está disponible durante la reproducción BD/AVCHD.)
- Las señales de vídeo y sonido pueden distorsionarse temporalmente al cambiar del/al modo de salida HDMI.
- También puede cambiar el modo de salida HDMI de "Resolución de video HDMI" en el menú "Video" en el menú de configuración. Consulte la página 32.
- Para obtener una reproducción natural y de alta calidad de material de película de 24 fotogramas, utilice un cable HDMI (se recomienda cable HDMI de alta velocidad) y seleccione "1080p24", "Auto" o "Fuente Directa" si el dispositivo de visualización conectado es compatible con una entrada de 1080p24 fotogramas.
- Para AVCHD y DivX®, el material de película de 24 fotogramas se dará como salida de 60 fotogramas, incluso si el dispositivo conectado es compatible con una entrada de 1080p24 fotogramas y ésta se configura "Resolución de video HDMI" en "1080p24", "Auto" o "Fuente Directa".
- Cuando "Resolución de video HDMI" está configurado en "1080p", "1080p24", o "Fuente Directa", el "Salida de componentes" se configurará en "480i" automáticamente.
- Si la resolución del vídeo no es la correcta desde el conector HDMI OUT luego de haber configurado la "Resolución de video HDMI", cambie la resolución de vídeo HDMI a la resolución compatible presionando **[HDMI RESOLUTION]** o manteniendo presionado ► del panel delantero por más de 5 segundos para reconfigurar la configuración.
- "HDMI Deep Color" está disponible sólo cuando esté conectado el dispositivo de visualización con un cable HDMI y admita el Color profundo de HDMI.
- Para "Auto" en "HDMI Deep Color", se recomienda utilizar el cable HDMI de Alta Velocidad.

Configuración de Sonido

Cuando utilice conexiones HDMI haga la configuración de "Salida audio HDMI" en el menú "Audio" del menú de configuración según las especificaciones del dispositivo o monitor a conectar.

Dispositivo a conectar	Configuración de "Salida audio HDMI"	Salida señal de sonido HDMI
Dispositivo compatible con DTS, DTS-HD, Dolby Digital, Dolby Digital Plus o Dolby TrueHD decodificación	Mult. HDMI (Normal)	Se dan como salida señales de corriente de bits Dolby Digital, Dolby Digital Plus, Dolby TrueHD, DTS o DTS-HD desde HDMI OUT. Haga las configuraciones del altavoz en el amplificador AV conectado, etc.
Dispositivo compatible con 3 o más canales de entradas de sonido (no compatible con DTS, DTS-HD, Dolby Digital, Dolby Digital Plus ni Dolby TrueHD)	Mult. HDMI (LPCM)	Se dan como salida señales de sonido de multicanales desde HDMI OUT. Haga las configuraciones del altavoz con las opciones de configuración del altavoz que aparecen después de que seleccione "Mult. HDMI (LPCM)". Consulte la página 33.
Dispositivo compatible con entrada de sonido de dos canales, dispositivo no compatible con entrada de sonido	HDMI 2ch	Se dan como salida señales reducidas a sonido de 2 canales desde HDMI OUT.
La conexión HDMI a un dispositivo de visualización y conexión de sonido digital (coaxial) a un amplificador AV.	Audio desactivado	El sonido HDMI se silenciará y la corriente de bits Dolby Digital/DTS o PCM se darán como salida desde DIGITAL OUT dependiendo de la configuración de "Salida digital". Consulte la página 14.

Las señales de sonido se dan como salida desde HDMI OUT

Tipo de discos	Formato de grabación de sonido	Configuración de "Salida audio HDMI"		
		Mult. HDMI (Normal)	Mult. HDMI (LPCM)	HDMI 2ch
BD-Vídeo	Dolby Digital	Dolby Digital	Multi PCM	2 canales Downmix PCM
	Dolby Digital Plus	Dolby Digital Plus*1	Multi PCM*4	2 canales DownMix PCM*4
	Dolby TrueHD	Dolby TrueHD*2	Multi PCM*5	2 canales DownMix PCM*5
	DTS	DTS	Multi PCM	2 canales Downmix PCM
	DTS-HD	DTS-HD*3	Multi PCM*6	2 canales DownMix PCM*6
	PCM	Multi PCM	Multi PCM	2 canales Downmix PCM
DVD-Vídeo	Dolby Digital	Dolby Digital	Multi PCM	2 canales Downmix PCM
	DTS	DTS	Multi PCM	2 canales Downmix PCM
	PCM	2 canales PCM	2 canales PCM	2 canales PCM
DTS-CD		DTS	Multi PCM	2 canales Downmix PCM
AVCHD	Dolby Digital	Dolby Digital	Multi PCM	2 canales Downmix PCM
	PCM	Multi PCM	Multi PCM	2 canales Downmix PCM
DivX®	Dolby Digital	Dolby Digital	Multi PCM	2 canales Downmix PCM
	MP3/MP2	2 canales PCM	2 canales PCM	2 canales PCM
CD de sonido/ MP3/ Windows Media™ Audio		2 canales PCM	2 canales PCM	2 canales PCM

Conexiones

- Si se configura “Modo de audio BD” en “Salida de audio HD” o si el título de BD no tiene sonido secundario ni interactivo, el sonido se dará como salida según se muestra en la tabla.
- Si se configura “Modo de audio BD” en “Salida audio comb.” y si el título de BD tiene sonido secundario e interactivo, el sonido se dará como salida según se especifica a continuación:
 - *1 Dolby Digital o Multi PCM (Únicamente está decodificada la subcorriente independiente.)
 - *2 Dolby Digital o Multi PCM (Únicamente está decodificada la subcorriente Dolby Digital.)
 - *3 DTS o Multi PCM (Únicamente está decodificada la subcorriente núcleo.)
 - *4 Como se muestra en la tabla (Únicamente está decodificada la subcorriente independiente.)
 - *5 Como se muestra en la tabla (Únicamente está decodificada la subcorriente Dolby Digital.)
 - *6 Como se muestra en la tabla (Únicamente está decodificada la subcorriente núcleo.)
- Si el dispositivo conectado no es compatible con HDMI BITSTREAM, el sonido será dado como salida Multi PCM o Downmix PCM de 2 canales dependiendo de la capacidad del dispositivo conectado incluso si selecciona “Mult. HDMI (Normal)” en la configuración de “Salida audio HDMI”. Consulte la página 33.

Sistema de protección de derechos de autor

Para reproducir las imágenes de vídeo digital de un BD/DVD a través de una conexión HDMI, es necesario que tanto la unidad como el dispositivo de visualización (o amplificador AV) soporten un sistema de protección de derechos de autor llamado HDCP (sistema de protección de contenidos digitales de alto ancho de banda). HDCP es una tecnología de protección contra copias que consta de cifrado y autenticación de datos del dispositivo AV conectado. Esta unidad soporta HDCP. Por favor, lea el manual del usuario de su dispositivo de visualización (o amplificador de AV) para mayor información.

* HDMI: Interfaz de Multimedia de Alta Definición

Nota

- Al utilizar un dispositivo de visualización incompatible con HDCP, la imagen no se verá correctamente.
- Las señales de sonido de la toma HDMI (incluyendo la frecuencia de muestreo, el número de canales y la longitud de bits) pueden estar limitadas por el dispositivo que está conectado.
- Entre los monitores que soportan HDMI, algunos no soportan la salida de sonido (por ejemplo, los proyectores). En las conexiones a dispositivos como esta unidad, las señales de sonido no se dan desde la toma de salida HDMI.

Conexión Digital a un Amplificador AV con Decodificador Integrado

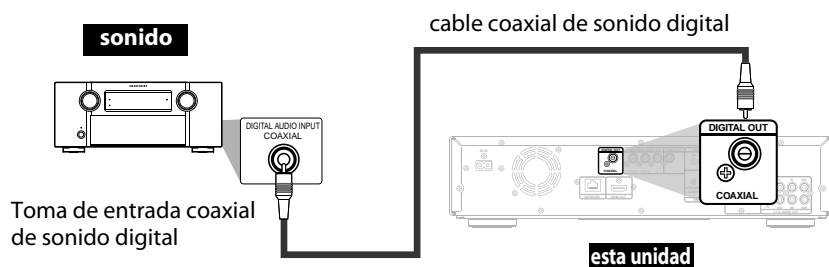

Las señales de sonido se dan como salida desde DIGITAL OUT (COAXIAL)

Cuando tanto HDMI como DIGITAL OUT están conectados a otros dispositivos, las señales de sonido que se dan actualmente como salida desde HDMI OUT se darán como salida desde la toma DIGITAL OUT también, exceptuando que la señal HDMI 2ch se dará como salida desde la toma HDMI OUT cuando el dispositivo conectado no soporte Dolby Digital ni DTS.

< Cuando HDMI no está conectado o está seleccionado “Audio desactivado” >

Cuando no está conectado HDMI o está seleccionado “Audio desactivado” en la configuración de “Salida audio HDMI”, las señales de sonido de DIGITAL OUT cambia dependiendo de la configuración de “Salida digital”. Consulte la tabla siguiente.

Para configurar “Salida digital”, presione [SETUP] y después seleccione “Rápido” → “Salida audio HDMI” → “Audio desactivado” o “Personaliz.” → “Audio” → “Salida audio HDMI” → “Audio desactivado”.

Tipo de discos	Formato de grabación de sonido	Configuración de “Salida digital”	
		Bitstream	LPCM
BD-Vídeo	Dolby Digital	Dolby Digital	2 canales Downmix PCM
	Dolby Digital Plus	Dolby Digital	2 canales DownMix PCM*1
	Dolby TrueHD	Dolby Digital	2 canales DownMix PCM*2
	DTS	DTS	2 canales Downmix PCM
	DTS-HD	DTS	2 canales DownMix PCM*3
	PCM	2 canales Downmix PCM	2 canales Downmix PCM
DVD-Vídeo	Dolby Digital	Dolby Digital	2 canales Downmix PCM
	DTS	DTS	2 canales Downmix PCM
	PCM	2 canales PCM	2 canales PCM
DTS-CD		DTS	2 canales Downmix PCM
AVCHD	Dolby Digital	Dolby Digital	2 canales Downmix PCM
	PCM	2 canales Downmix PCM	2 canales Downmix PCM
DivX®	Dolby Digital	Dolby Digital	2 canales Downmix PCM
	MP3/ MP2	2 canales PCM	2 canales PCM
CD de sonido/ MP3/Windows Media™ Audio		2 canales PCM	2 canales PCM

- Esta tabla se aplica sólo cuando HDMI no está conectado o está seleccionado “Audio desactivado” en la configuración de “Salida audio HDMI”.
- Si se configura “Modo de audio BD” en “Salida de audio HD” o si el título de BD no tiene sonido secundario ni interactivo, el sonido se dará como salida según se muestra en la tabla.
- Si se configura “Modo de audio BD” en “Salida audio comb.” y si el título de BD tiene sonido secundario e interactivo, el sonido se dará como salida según se especifica a continuación:
 - *1 Únicamente está decodificada la subcorriente independiente.
 - *2 Únicamente está decodificada la subcorriente Dolby Digital.
 - *3 Únicamente está decodificada la subclasificación núcleo.

Nota

- Para dar como salida una señal PCM desde las toma de DIGITAL OUT mientras que se da como salida la señal de sonido de HDMI, configure “Modo de audio BD” a “Salida audio comb.” y configure “Salida audio HDMI” a “Mult. HDMI (LPCM)”.

Los cables no están incluidos.
Por favor, compre los cables necesarios en su tienda local.

Introducción

Conexiones

Reproducción

Configuración de Funciones

Otros

Conexiones

Conexión a Dispositivo con 2 Canales de Entradas de Sonido Analógico

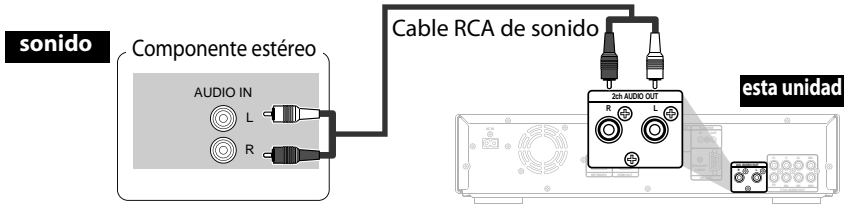

Los cables suministrados utilizados en esta conexión son como sigue:

- Cable RCA de sonido (I/D) x 1

Nota

• Cuando conecte a un dispositivo de sonido de 2 canales, utilice las tomas 2ch AUDIO OUT. Si se utilizan las tomas 7.1ch AUDIO OUT, configure "Salida audio 7.1ch" del menú de "Audio" a "2 Canales" (Consulte la página 34). Para software grabado en señales multicanales, se dan como salida señales analógicas cuya mezcla se ha reducido a 2 canales. (Para fuentes que tengan prohibida la mezcla con reducción, sólo se dan como salida las señales FL/FR).

Conexiones de Envolverte a Dispositivo con 7.1/5.1 canales de Entradas de Sonido Analógico

Se pueden dar como salida de sonido analógico 7.1c/5.1c desde salidas de 7.1ch AUDIO OUT.

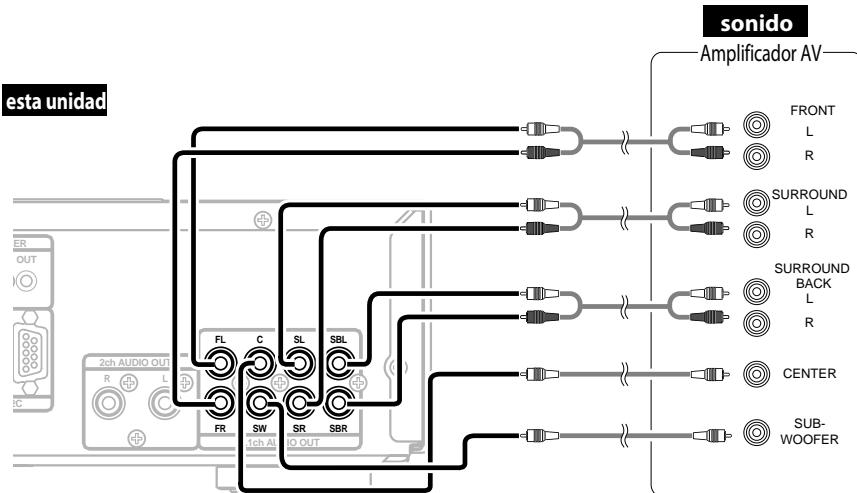

Los cables suministrados utilizados en esta conexión son como sigue:

- Cable RCA de sonido (I/D) x 1
- Por favor, compre el resto de los cables necesarios en su tienda local.

Conexiones

Nota

- Si conecta a un sistema de sonido envolvente de 5.1 canales, no conecte a las tomas SBR/SBL (envolverte trasero D/I) y después configure "Envol. trasero" de "Config. del altavoz" a "Ninguno".

Conexión de Red con LAN

- Puede utilizar un disco que brinda la función BD-Live conectando la unidad a Internet. (Para obtener información BD-Live, consulte página 29).

Equipo de telecomunicaciones (módem, etc.)

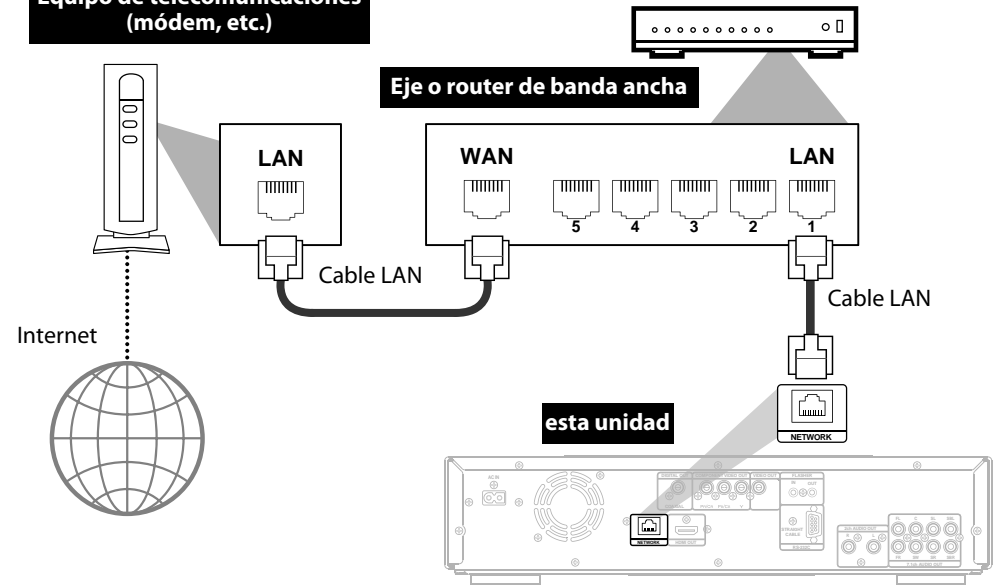

No se utilizan cables de alimentación en esta conexión:

Por favor, compre los cables necesarios en su tienda local.

Nota

- Luego de realizar la conexión a Internet, configure las redes necesarias.
- No introduzca ningún cable que no sea el cable LAN a la terminal NETWORK a fin de evitar daños en la unidad.
- Si su equipo de telecomunicaciones (módem, etc.) no cuenta con funciones de router de banda ancha, conéctese un router de banda ancha.
- Si su equipo de telecomunicaciones (módem, etc.) cuenta con funciones de router de banda ancha pero no posee puertos vacantes, utilice un eje.
- En caso de tener un router de banda ancha, utilice un router que soporte 10BASE-T/100BASE-TX.
- No conecte su ordenador directamente a la terminal NETWORK de esta unidad.

Conexiones

Conectar el Cable de Alimentación

Después de que haya hecho todas las conexiones necesarias, conecte el cable de alimentación a AC IN. Después, conecte el cable de alimentación al enchufe de CA.

Enchufe de corriente alterna

CA 120 V, 60 Hz

Cable de alimentación

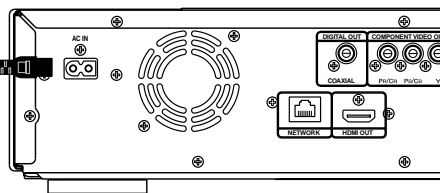

Los cables suministrados utilizados en esta conexión son como sigue:

- Cable de alimentación x 1

Nota

- Introduzca las clavijas de manera segura. Las conexiones incompletas tienen como resultado la generación de ruidos.

Reproducción

Introducción

Conexiones

Reproducción

Configuración de Funciones

Otros

Reproducción de disco

- Reproducción Directa (BD/DVD-Vídeo/AVCHD) : página 17
- Reproducir Discos DVD-RW/-R en Modo VR : página 18
- Reproducir un CD de Audio o un Disco con Archivos DivX®/MP3/Windows Media™ Audio/JPEG : página 26
- Kodak Picture CD : página 28

Reproducción de la tarjeta SD

- Leer la Tarjeta de Memoria SD : página 28

Funcionamientos Utilizando el Menú de Disco, el Menú de Títulos y el Menú Desplegable : página 18

NOTA

- Puede que aparezca en la esquina superior derecha de la pantalla cuando el funcionamiento esté prohibido por parte del disco o de esta unidad.
- Durante la reproducción de discos de 2 capas, las imágenes pueden que se detengan durante un momento. Esto pasa cuando la primera capa cambia a la segunda capa. No es un fallo de funcionamiento.
- La operación puede variar cuando reproduce con el menú del disco. Consulte con el manual que acompaña al disco para ver los detalles.

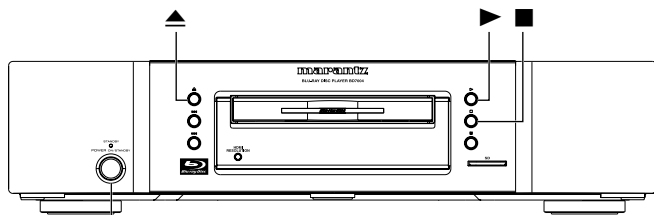

<POWER ON/STANDBY>

Acerca de los nombres de los botones en esta explicación

- < > : Botones de la unidad principal
- [] : Botones del mando a distancia

Sólo el nombre de los botones:

Botones de la unidad principal y del mando a distancia

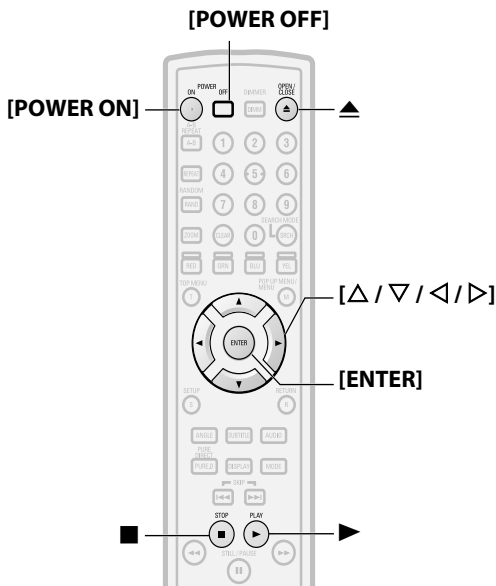

Encendido de la Alimentación

Pulse [POWER ON] o <POWER ON/STANDBY> para encender la unidad.

El indicador de energía se apaga cuando la unidad está encendida.

■ Establecer la unidad en modo de espera

Pulse [POWER OFF] o <POWER ON/STANDBY> para poner la unidad en modo de espera.

El indicador de alimentación se enciende en rojo.

Nota

- Se continúa suministrando alimentación a parte de la circuitería incluso cuando la alimentación está en modo espera. Al dejar su casa durante largos períodos de tiempo o por viajes, desenchufe el cable de alimentación de la salida de CA.

Reproducción Directa

BD-V DVD-V DVD-VR AVCHD

- 1 Encienda la alimentación de esta unidad. (Consulte "Encendido de la Alimentación" en esta página).
- 2 Encienda el dispositivo de visualización y seleccione la entrada apropiada en el dispositivo al cual está conectada la unidad.
- 3 Pulse ▲ para abrir la bandeja para discos.
- 4 Sitúe el disco en la bandeja para discos con la etiqueta hacia arriba.

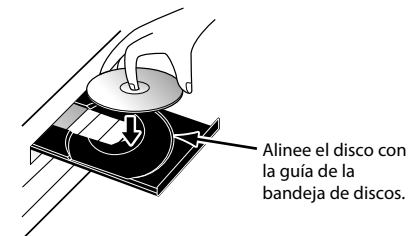

Alinee el disco con la guía de la bandeja de discos.

- 5 Pulse ▲ para cerrar la bandeja de discos.

Puede que tarde un poco en cargar el disco.

Algunos discos pueden comenzar a reproducirse automáticamente.

- 6 Pulse ► para comenzar la reproducción. Puede aparecer la pantalla de menú. En este caso, utilice [Δ / ▽ / ◀ / ▶] para seleccionar la opción deseada y después pulse [ENTER].

- 7 Pulse ■ una vez para detener la reproducción temporalmente.

Consulte "Reproducción de Reanudación" en la página 18.

Para expulsar el disco:

Pulse ▲ para abrir la bandeja de discos y después saque el disco antes de establecer la unidad en modo de espera.

Reproducción

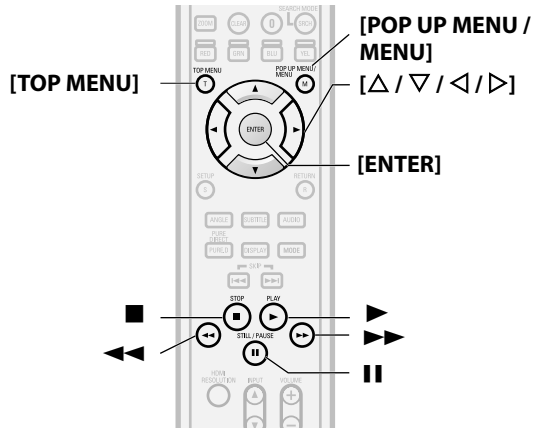

Funcionamientos Utilizando el Menú de Disco, el Menú de Títulos y el Menú Desplegable

BD-V **DVD-V** **AVCHD**

Muchos de los discos BD y DVD contienen número de discos (DVD) y menú de títulos (BD/DVD/AVCHD) o menú desplegable para el (BD-Vídeo) que describe el contenido del disco, o un menú de disco que le guía por las funciones disponibles del disco. El contenido de los menús puede variar dependiendo de los discos.

Menú de disco (DVD)

- 1) Pulse [POP UP MENU / MENU].
 - Aparecerá el menú de disco.
- 2) Utilice [Δ / ▽ / ◀ / ▶] para seleccionar una opción y después pulse [ENTER].

Menú de título (BD/DVD/AVCHD)

- 1) Pulse [TOP MENU].
- 2) Utilice [Δ / ▽ / ◀ / ▶] para seleccionar una opción y después pulse [ENTER].

Menú desplegable (BD-Vídeo)

• Esta es una función especial disponible en algunos BD. Cuando pulsa el [POP UP MENU / MENU], aparece un menú en pantalla mientras que el contenido sigue reproduciéndose.

- 1) Durante la reproducción de BD, pulse [POP UP MENU / MENU].
- 2) Utilice [Δ / ▽ / ◀ / ▶] para seleccionar una opción y después pulse [ENTER].

Nota

- Si la función no está disponible, puede aparecer en la pantalla del televisor.
- El contenido de los menús y las correspondientes operaciones de menú pueden variar entre los distintos discos. Consulte con el manual que acompaña al disco para ver los detalles.
- El menú de BD/DVD/AVCHD varía dependiendo de los discos.

Reproducir Discos DVD-RW/-R en Modo VR

DVD-VR

Cuando está reproduciendo un disco DVD-RW/-R en modo VR, puede elegir "Original" o "Playlist" si el disco contiene una "Playlist".

- 1) En el modo parado, pulse [POP UP MENU / MENU] para llamar al menú de DVD.
- 2) Utilice [◀ / ▶] para seleccionar "Original" o "Playlist".

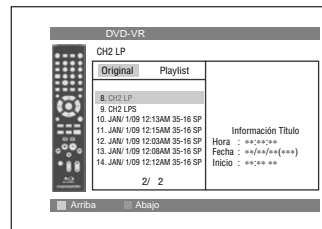

- 3) Utilice [Δ / ▽] para seleccionar el título deseado y después pulse o [ENTER].

Nota

- "Original" es el título de lo que realmente está grabado en el disco.
- La lista de reproducción es la versión editada de Original.
- Si el disco no contiene una lista reproducción, la lista de reproducción no se mostrará en el menú del DVD.

Reproducción

Pausar

- 1) Durante la reproducción, pulse . La reproducción se pausará.



- 2) Pulse para volver a la reproducción normal.

Nota

- Para BD, DVD y DivX®, configure "Modo Vista fija" a "Imagen" en el menú "Video" si las imágenes en modo de pausa están borrosas (consulte la página 32).

Reproducción de Reanudación

- 1) Durante la reproducción, pulse .
 - El mensaje de reanudación aparecerá en la pantalla.

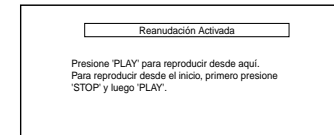

<Ejemplo: BD>

- 2) Pulse . Se reanuda la reproducción desde el momento en el que se paró por última vez. Para cancelar la reproducción de reanudación y comenzar a reproducir el disco desde el comienzo, pulse de nuevo mientras la reproducción está detenida.

Nota

- Para MP3, Windows Media™ Audio o JPEG, la reproducción se reanuda desde el comienzo del archivo actual.
- La información de reanudación se guardará incluso cuando la alimentación esté en modo espera.
- Si abre la bandeja de discos o pulsa de nuevo mientras se encuentra en el modo de parada, la información de reanudación se borrará.
- La reproducción de reanudación puede no estar disponible para los BD que admitan aplicaciones Java (BD-Java).
- En el modo "Tarjeta SD", la información de reanudación se borrará cuando:
 - se elimine la tarjeta de memoria SD.
 - la unidad pasa al modo de espera.

Reproducción

Reproducción de Avance Rápido/Rebobinado Rápido

BD-V DVD-V DVD-VR CD AVCHD DivX®
MP3 WMA

1) Durante la reproducción, pulse ◀◀ o ▶▶ repetidamente para seleccionar la velocidad deseada adelante o atrás.

Botón ◀◀



Botón ▶▶



2) Pulse ▶ para volver a la reproducción normal.

- Para los BD, DVD y AVCHD la velocidad cambia en 5 niveles distintos. Para los CD de sonido, DivX®, MP3, y Windows Media™ Audio, la velocidad cambia en 3 niveles distintos.
- Para CD de sonido, MP3 y Windows Media™ Audio, el sonido se dará a cualquier velocidad de búsqueda rápida adelante y atrás.

Nota

- Para MP3 y Windows Media™ Audio, la búsqueda rápida adelante/atrás entre distintos archivos no está disponible.
- Para CD de sonido, la búsqueda rápida adelante/atrás entre distintas pistas no está disponible durante la reproducción de programa o aleatoria.
- Para ciertos archivos DivX®, puede que no funcione la búsqueda rápida adelante/atrás.

Reproducción Avance Lento

BD-V DVD-V DVD-VR AVCHD DivX®

1) Durante la reproducción, pulse ||.

2) Pulse ▶▶▶.

- Comenzará la reproducción a cámara lenta y el sonido se silenciará.

3) Pulse ▶▶ repetidamente para seleccionar una velocidad deseada.

- La velocidad del avance lento cambia en 3 niveles distintos.

Botón ▶▶▶



4) Pulse ▶ para volver a la reproducción normal.

Nota

- Configure "Modo Vista fija" a "Imagen" en el menú "Video" si las imágenes del modo de reproducción lenta están borrosas (consulte la página 32).
- La marcha atrás lenta no está disponible.

Reproducción Paso a Paso

BD-V DVD-V DVD-VR AVCHD DivX®

1) Durante la reproducción, pulse ||.

- La reproducción se pausará y el sonido se silenciará. El disco avanza fotograma a fotograma cada vez que se pulsa ||.



2) Pulse ▶ para volver a la reproducción normal.

Nota

- Configure "Modo Vista fija" en "Imagen" en el menú "Video" si las imágenes en el modo pausado están borrosas (consulte la página 32).
- Sólo está disponible el avance paso a paso.

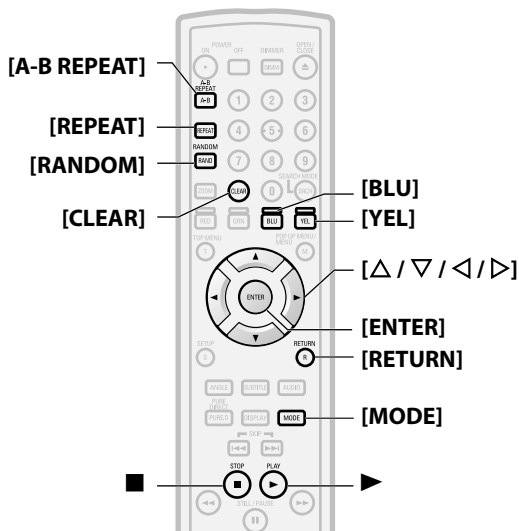

Reproducción

Velocidad de Diálogo

BD-V DVD-V DVD-VR AVCHD

Esta función reproduce aproximadamente a 1,3 veces de su reproducción normal a la vez que mantiene la salida de sonido. Esta función está disponible sólo para discos grabados en formato Dolby Digital.

1) Durante la reproducción, pulse [MODE] repetidamente hasta que aparezca la configuración de velocidad de diálogo.



2) Pulse [ENTER] o [◀ / ▶] para alternar "x1,3", o apagado. "Apdo.": Reproduce a velocidad normal.

"x1,3": Reproduce aproximadamente a 1,3 veces de su reproducción normal.

3) Pulse ▶ para volver a la reproducción normal.

Nota

- Cada vez que presiona ■, la configuración se "Apdo."
- El subtítulo se puede ver durante esta función.
- El ajuste de imagen y la configuración de idioma de sonido no pueden cambiarse cuando se esté utilizando esta función.
- El envolvente virtual no funciona mientras se utiliza esta función.
- Esta función puede que en algún momento no funcione en un disco.
- Durante esta función, se dará como salida Multi/2ch PCM desde la salida HDMI, se dará como salida 2ch PCM desde la salida de sonido digital o sonido analógico de 2 canales desde la salida de sonido analógico.

Introducción

Conexiones

Reproducción

Configuración de Funciones

Otros

Reproducción

Reproducción de Repetición

Que la función repetir esté disponible puede variar dependiendo de los discos.

- 1) Durante la reproducción, pulse [REPEAT] repetidamente hasta que aparezca el modo repetición deseado en la pantalla.

Están disponibles los siguientes modos de repetición.

Modo repetición	Soportes disponibles
Repetir capítulo El capítulo actual se reproducirá repetidamente.	BD-V DVD-V DVD-VR AVCHD
Repetir título El título actual se reproducirá repetidamente.	BD-V DVD-V DVD-VR AVCHD
Repetir pista El archivo o pista actual se reproducirá repetidamente.	CD DivX® MP3 WMA JPEG
Repetir grupo La carpeta actual se reproducirá repetidamente.	DivX® MP3 WMA JPEG
Repetir todo Todos los títulos, pistas o archivos del soporte se reproducirán repetidamente.	DVD-VR CD DivX® MP3 WMA JPEG

Repetir A-B

BD-V DVD-V DVD-VR CD AVCHD DivX®

La sección deseada puede reproducirse repetidamente.

- 1) Pulse [A-B REPEAT] en el punto deseado de inicio A.
- 2) Pulse [A-B REPEAT] en el punto deseado de final B.
 - La secuencia de repetición comienza.
- 3) Pulse [A-B REPEAT] para salir de la secuencia.

Nota

- La configuración repetir capítulo/título/pista/grupo para el grupo se borrará cuando se cambie a otro título, capítulo, pista/archivo o carpeta.
- La reproducción de repetición no funciona durante la reproducción de repetición A-B.
- Repetir título/capítulo no está disponible en algunas escenas.
- La repetir A-B solamente se puede configurar en el título actual o en la pista/archivo actual.
- La repetición A-B no está disponible en algunas escenas.
- Para cancelar el punto A configurado, pulse [CLEAR].
- La reproducción repetir A-B funciona durante la reproducción de repetición del título, capítulo, pista, grupo o todo.
- Para algunos archivos DivX®, la reproducción de repetición A-B puede que no funcione.

Reproducción de Programa

CD MP3 WMA JPEG

Puede programar el disco para que se reproduzca en el orden deseado por usted.

- 1) En modo detención, pulse [MODE].
 - Aparecerá la pantalla de programa.
- 2) Utilice [Δ / ▽] para seleccionar una pista/archivo y luego pulse [ENTER].

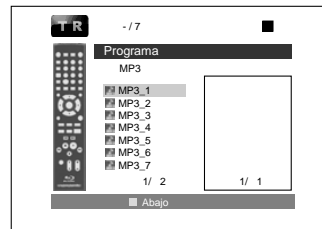

<Ejemplo: MP3>

- Para MP3, Windows Media™ Audio y JPEG, utilice [Δ / ▽] para seleccionar una carpeta y después pulse [ENTER] primero y después utilice [Δ / ▽] para seleccionar una pista/archivo y después pulse [ENTER].
- Pulse [CLEAR] para borrar la última pista/archivo del programa.
- Seleccione "Borra Todo" de la parte inferior de la lista para borrar todas las pistas/archivos del programa.
- La pista/archivo programado se muestra en la pantalla de la derecha.
- Si no se puede mostrar el programa entero en la pantalla, aparece "▼" o "▲".
- Utilice [◀ / ▶] para ir atrás o adelante entre las jerarquías de carpetas.
- Si se han configurado ocho o más pistas/archivos en un programa, utilice [BLU]/[YEL] para ver todas las pistas/archivos.

Reproducción

- 3) Pulse ► para comenzar la reproducción del programa.

Nota

- Durante la reproducción de programa, pulse ■ una vez para establecer el punto de reanudación y después pulse ► para reanudar la reproducción de programa desde donde se pulsó ■ (CD de sonido) o desde el comienzo de la pista en donde se pulsó ■ (MP3, Windows Media™ Audio o JPEG).
- Durante la reproducción de programa, pulse ■ dos veces para mostrar la pantalla de programa. Para volver a la reproducción de programa normal, pulse [RETURN] para salir de la pantalla de programa y después pulse ►.
- Su programa sigue almacenado hasta que se abre la bandeja de discos o se establece en modo de espera.
- Se pueden introducir hasta 99 pistas/archivos.
- Para repetir la pista/archivo actual del programa, pulse [REPEAT] repetidamente hasta que aparezca "Pista" durante la reproducción. Para repetir el programa completo, pulse [REPEAT] repetidamente hasta que aparezca "Todo" durante la reproducción.
- Incluso si el disco introducido contiene archivos MP3 y Windows Media™ Audio mezclados, la función programa permite 99 archivos de combinación de archivos MP3 y Windows Media™ Audio.
- El número total de pistas seleccionadas para la reproducción de programa se mostrará en la pantalla del panel delantero.
- La reproducción de una pista/ archivo deseada y la reproducción aleatoria no están disponibles durante la reproducción de programa.

Configuración PIP (Imagen en Imagen) (BONUSVIEW)

BD-V

Algunos BD-Videos tienen la función PIP que permite mostrar la imagen secundaria en la imagen primaria. Puede llamar a la imagen secundaria pulsando [MODE] repetidamente siempre que la escena contenga la imagen secundaria.



imagen principal

imagen secundaria

Reproducción

- 1) Durante la reproducción, pulse [MODE] repetidamente hasta que aparezca la configuración de PIP.
 - Aparecerá la información de PIP.
- 2) Utilice [Δ / ▽] para seleccionar video secundaria que desea mostrar.
 - El video secundario se mostrará y el audio secundario se enviará a la salida.
- 3) Pulse [RETURN] o [MODE] para borrar la información de PIP.

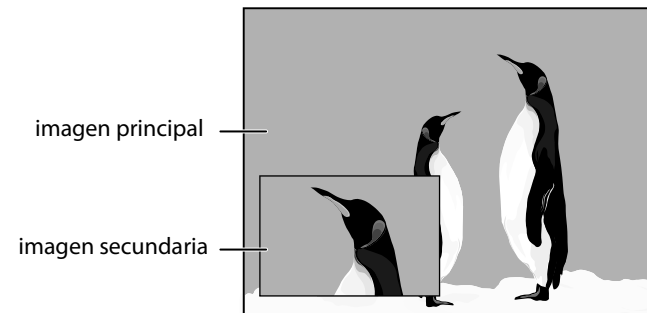
Nota

- El audio secundario no se enviará a la salida cuando el audio secundario esté establecido en "Apdo." o cuando se establezca "Modo de audio BD" en la "Salida de audio HD". Consulte "Configurar el Modo de BD de Sonido" en la página 25.

Reproducción Aleatoria

- CD MP3 WMA JPEG

Esta función desordena el orden de reproducción de las pistas/archivos.

- 1) En modo detención, pulse [RANDOM].

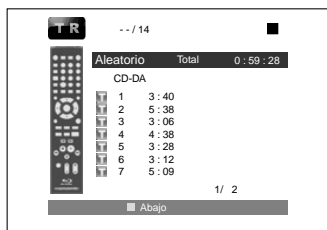

<Ejemplo: CD de sonido>

- 2) Pulse ► para comenzar la reproducción aleatoria.

Nota

- Durante la reproducción aleatoria, pulse ■ una vez para establecer el punto de reanudación y después pulse ► para reanudar la reproducción aleatoria desde donde se pulsó ■ (CD de sonido) o desde el comienzo de la pista en donde se pulsó ■ (MP3, Windows Media™ Audio o JPEG).
- Durante la reproducción aleatoria, pulse ■ dos veces para mostrar la pantalla de reproducción aleatoria. Para cancelar la reproducción aleatoria, pulse [RANDOM] cuando se muestre la pantalla de reproducción aleatoria.
- Para repetir la pista/archivo actual de la selección aleatoria, pulse [REPEAT] repetidamente hasta que aparezca "◁▷" durante la reproducción. Para repetir la selección aleatoria completa, pulse repetidamente [REPEAT] hasta que aparezca "◁▷ Todo" durante la reproducción.
- No se puede volver a la pista/archivo anterior durante la reproducción aleatoria.
- Para discos que contengan archivos MP3 y Windows Media™ Audio mezclados, se realizará la reproducción aleatoria de esos archivos.

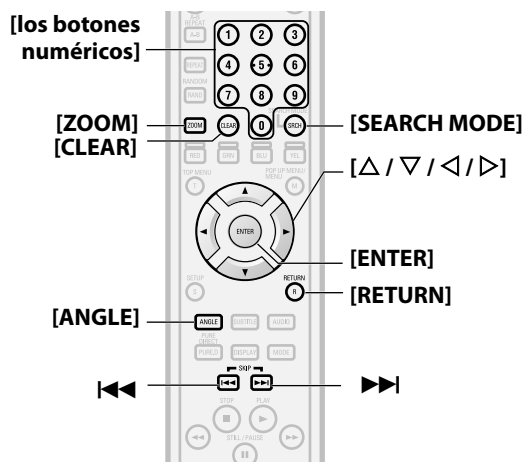

Reproducción

Zoom

- DVD-V DVD-VR DivX® JPEG

Esta función le permite agrandar la imagen y hacer panorámica por la imagen agrandada.

- 1) Pulse [ZOOM] durante la reproducción.
 - La reproducción continuará.
- 2) Pulse [ZOOM] repetidamente para seleccionar un factor de acercamiento deseado: x1.2, x1.5, x2.0, x4.0 o apagado.
 - El zoom "x4.0" no está disponible para DivX® ni JPEG.

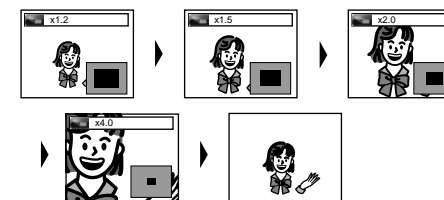

- 3) Utilice [Δ / ▽ / ◀ / ▶] para mover la imagen agrandada por la pantalla.

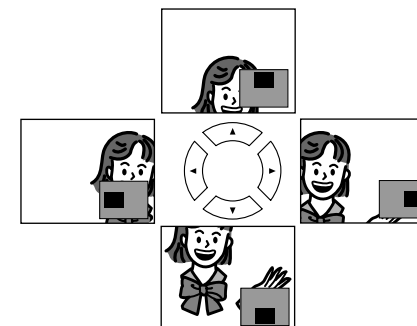

- 4) Pulse [ZOOM] repetidamente para salir del modo zoom.

Nota

- Para BD y AVCHD, la función de zoom no está disponible.
- La función zoom no funciona mientras se muestra el menú del disco.
- La pantalla de navegación no está disponible en JPEG.
- No puede hacer panorámica por la imagen agrandada en algunos archivos JPEG.
- En algunos DVD, el zoom "x4.0" no está disponible.
- En algunos archivos DivX® con una imagen pequeña, la función zoom no está disponible.
- Para DivX®, depende del tamaño de la imagen, algunos factores de zoom pueden no estar disponibles.
- Para DivX®, al modificar el factor de acercamiento o al mover la posición del zoom, es posible que la pantalla se visualice totalmente negra por un instante. No es un fallo de funcionamiento.

Ángulo de la Cámara



Algunos discos BD y DVD contienen escenas que se han rodado simultáneamente desde distintos ángulos. Puede cambiar el ángulo de cámara cuando aparece en pantalla.

1) Pulse [ANGLE] durante la reproducción.

- Se mostrará el ángulo seleccionado en la barra de visualización de la parte superior de la pantalla.

2) Utilice [Δ / ▽] para seleccionar su ángulo deseado.

Nota

- Si la configuración "Icono de Ángulo" es "Apdo." en el menú "Otros", no aparecerá . Consulte la página 37.

Buscar

Utilizar [◀◀ / ▶▶]

1) Pulse ▶▶ para saltar al siguiente capítulo, pista o archivo durante la reproducción.

Para volver al capítulo, pista o archivo anterior, pulse ◀◀ dos veces rápidamente.

Nota

- Si el título no tiene ningún capítulo, ◀◀ / ▶▶ cambia el título.

Utilizar [SEARCH MODE]

Utilizando [SEARCH MODE], usted puede seleccionar las siguientes opciones de búsqueda.

Modo buscar	Soportes disponibles
Búsqueda de Título / Capítulo	BD-V DVD-V DVD-VR AVCHD
Búsqueda de Pista	CD DivX® MP3 WMA JPEG
Búsqueda de Hora	BD-V DVD-V DVD-VR CD AVCHD DivX®
Búsqueda de Marcador	BD-V DVD-V DVD-VR AVCHD

1) Seleccione un tipo de búsqueda pulsando [SEARCH MODE].

- Cada vez que pulsa [SEARCH MODE], el tipo de búsqueda cambia.

2) Introduzca el capítulo, pista, archivo, número de título o la hora deseados a ser buscados utilizando [los botones numéricos].

- Comenzará la búsqueda de capítulo, título, pista u hora.
- Para discos con menos de 10 títulos, presione el número de título directamente.
- Para discos con 10 títulos o más, pero menos de 100: para reproducir un título de un solo dígito presione [0] en primer lugar y, a continuación, el número de título (por ejemplo, para el título 3, presione [0], [3]). Para reproducir un título de dos dígitos, presione el número de título.
- Para discos con 100 títulos o más: para reproducir un título de uno o dos dígitos presione [0] en primer lugar y, a continuación, el número de título (por ejemplo, para el título 3, presione [0], [0], [3] y para el título 26, presione [0], [2], [6]). Para reproducir un título de tres dígitos, presione el número de título.

Nota

- Durante la reproducción de programa y la aleatoria, las funciones de búsqueda no están disponibles excepto la búsqueda que utiliza ◀◀ / ▶▶.
- La función búsqueda de tiempo solamente está disponible en la misma pista, título o archivo.
- Para algunos archivos DivX®, quizás no funcione la búsqueda de tiempo.
- Para BD y AVCHD, las búsquedas de capítulo y hora están disponibles solamente durante la reproducción.

Búsqueda de marcador

Esta función le permite asignar un punto específico de un título o pista para volver a llamar más tarde.

- 1) Durante la reproducción, pulse [SEARCH MODE] repetidamente hasta que aparezca la configuración del marcador.**
- 2) Utilice [◀ / ▶] para seleccionar un número marcador (de 1 a 9).**



3) Cuando el disco alcanza el punto que desea configurar como marcador, pulse [ENTER].

- El título o pista y el tiempo de reproducción transcurrido aparecerán en la pantalla.

4) Pulse [SEARCH MODE] o [RETURN] para salir.

5) Para volver después al marcador, llame a la configuración de marcador pulsando [SEARCH MODE] repetidamente durante la reproducción o en el modo de detención y utilice [◀ / ▶] para elegir un marcador deseado y después pulse [ENTER].

Nota

- Abrir la bandeja de discos, establecer la unidad en modo de espera o seleccionar "AC" en el paso 2) y pulsar [ENTER] borrará todos los marcadores.
- Para borrar un marcador, utilice [◀ / ▶] para seleccionar el número de marcador a borrar y pulse [CLEAR].
- Puede marcar hasta nueve puntos.
- Para BD-Vídeo y AVCHD, la búsqueda de marcador entre distintos títulos no está disponible.
- Para BD y AVCHD, puede volver al marcador solamente durante la reproducción.

Reproducción

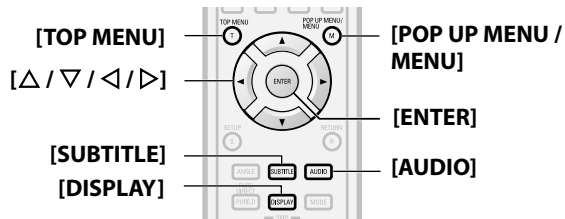

Visualización en Pantalla

Puede comprobar la información acerca del disco actual pulsando **[DISPLAY]**.

Para llamar a la visualización en pantalla, pulse **[DISPLAY]** durante la reproducción. Cada vez que pulsa **[DISPLAY]**, cambia la información. Dependiendo del soporte, la información disponible varía.

BD-V **AVCHD**

APAGADO → Información de título/capítulo → Información de título (tiempo transcurrido) → Información de título (tiempo restante) → Información de HDMI → APAGADO

DVD-V **DVD-VR**

APAGADO → Información de capítulo (tiempo transcurrido) → Información de capítulo (tiempo restante) → Información de título (tiempo transcurrido) → Información de título (tiempo restante) → Indicador de velocidad de bits → Información de HDMI → APAGADO

CD

APAGADO (Información de pista (tiempo transcurrido)) → Información de pista (tiempo restante) → Información de disco* (tiempo transcurrido) → Información de disco* (tiempo restante) → APAGADO (Información de pista (tiempo transcurrido)) (* no disponible durante la reproducción de programa/aleatoria)

DivX®

APAGADO → Información de archivo (tiempo transcurrido) → Información de archivo (tiempo restante) → Información de nombre de archivo → Información de HDMI → APAGADO

MP3

APAGADO (Información de archivo (tiempo transcurrido)) → Información de nombre de archivo → APAGADO (Información de archivo (tiempo transcurrido))

WMA

APAGADO (Información de archivo (tiempo transcurrido)) → Información de nombre de archivo → Información de etiqueta (nombre del título) → Información de etiqueta (nombre del artista) → APAGADO (Información de archivo (tiempo transcurrido))

Introducción

Conexiones

Reproducción

Configuración de Funciones

Otros

JPEG

APAGADO → Información de archivo → Información de nombre de archivo → APAGADO

■ Información de capítulo

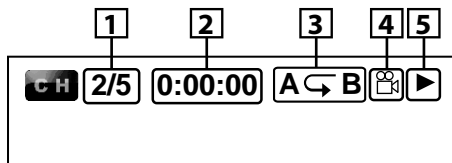

<Información del título y el capítulo para BD/AVCHD>

6



- 1 Número del capítulo actual/número total de capítulos
- 2 Tiempo transcurrido/tiempo restante del capítulo actual
- 3 Configuración actual de repetición (Solamente cuando está activa la configuración de repetición) (C: Repetir capítulo, T: Repetir título, AB : repetir A-B)
- 4 Indica que hay disponibles imágenes de distintos ángulos de cámara en la escena
- 5 Estado actual de reproducción
- 6 Número del título actual

■ Información de título

7 8

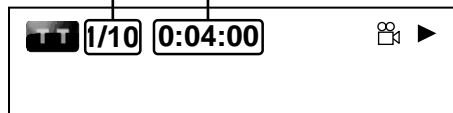

- 7 Número del título actual/número total de títulos
- 8 Tiempo transcurrido/tiempo restante del título actual

Reproducción

■ Indicador de velocidad de bits

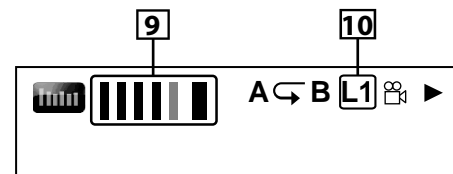

<Para modo VR DVD-RW/-R>

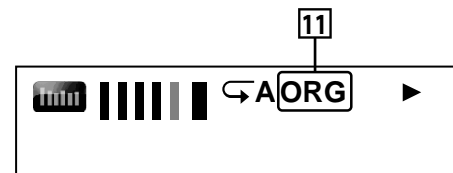

- 9 Velocidad de bits (la cantidad de datos de imagen que se está leyendo actualmente)
- 10 Número de capa (Sólo para discos de dos capas) (L0: Se reproduce la capa 0. L1: Se reproduce la capa 1)
- 11 Tipo de título (ORG: original, PL: lista de reproducción)

■ Información de pista/archivo

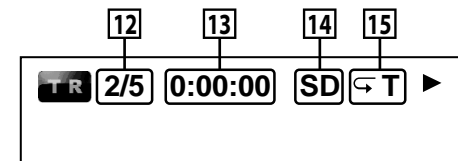

- 12 Número de la pista (archivo) actual/número total de pistas (archivo)
- 13 Tiempo transcurrido/tiempo restante de la pista (archivo) actual
- 14 Indicación de reproducción de tarjeta de memoria SD
- 15 Configuración actual de repetición (Solamente cuando está activa la configuración de repetición) (T: Repetir pista/archivo, G: Repetir grupo, A: Repetir todo)

Reproducción

■ Información del disco

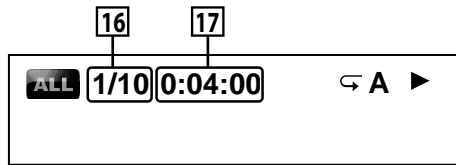

- 16 Número de la pista actual/número total de pistas
- 17 Tiempo transcurrido/tiempo restante del disco actual

■ Información de nombre de archivo

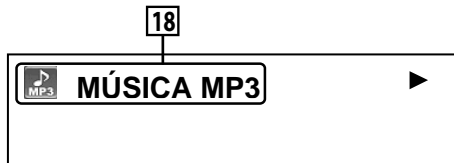

18 Icono de soporte y nombre de archivo

- : Archivo DivX®
- : Archivo MP3
- : Archivo Windows Media™ Audio
- : Archivo JPEG

■ Información de etiqueta



[DISPLAY]



- 19 Nombre del título basado en la información de etiqueta del archivo Windows Media™ Audio actual
- 20 Nombre del artista basado en la información de etiqueta del archivo Windows Media™ Audio actual

■ Información sobre HDMI

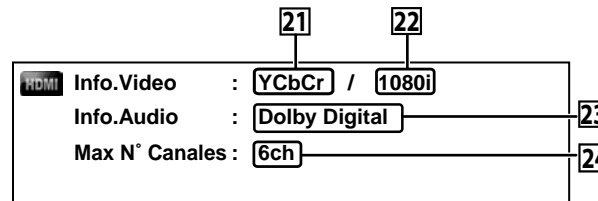

- 21 Formato de vídeo HDMI
- 22 Resolución de la imagen de salida HDMI
- 23 Formato de sonido HDMI
- 24 El número máximo de canales de sonido que se pueden aceptar por parte del equipo conectado

Nota

• Si no está conectado HDMI, se mostrará "----" para la información de HDMI.

Seleccionar el Formato de Sonido e Imagen

Seleccionar Corrientes de Sonido/Canales



Ciertos discos o tarjetas SD con archivos AVCHD contienen múltiples corrientes de sonido. Con frecuencia son distintos idiomas de sonido o formatos de sonido. Para BD, el sonido disponible depende de la configuración de "Modo de audio BD". Consulte la página 25 para mayor información.

■ BD-V

- 1) Durante la reproducción, pulse [AUDIO].
- 2) Utilice [Δ / ▽] para seleccionar "Principal" o sonido "Secundario" para configurar y después pulse [ENTER].

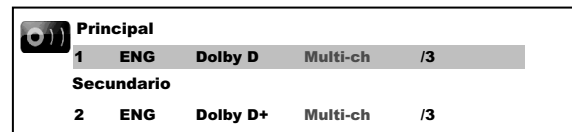

- "Principal" : Configura el sonido para la imagen principal.
 - "Secundario" : Configura el sonido de la imagen secundaria. Cuando esté activada la imagen secundaria, el sonido "Secundario" se dará como salida con la imagen secundaria.
- Para oír el sonido secundario, el "Modo de audio BD" tiene que estar configurado a "Salida audio comb.". Consulte la página 26.
 - 3) Utilice [Δ / ▽] para seleccionar su corriente de sonido/canal deseado.
 - 4) Pulse [AUDIO] para salir.

Reproducción



- 1) Durante la reproducción, pulse [AUDIO].
- 2) Utilice [Δ / ▽] para seleccionar su corriente de sonido/canal deseado.

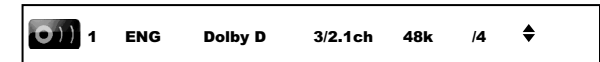

- Para los CD de sonido, usted puede seleccionar las siguientes opciones.

- "Estéreo" : Tanto el canal derecho como el izquierdo están activos (estéreo)
- "L-ch" : Sólo está activo el canal izquierdo
- "R-ch" : Sólo está activo el canal derecho

- 3) Pulse [AUDIO] para salir.

Nota

- Para DVD-RW/-R en modo VR con el sistema MTS (sonido multicanal de televisión), usted puede conmutar entre "1.Principal" (sonido principal), "1. Sub" (sonido secundario) y "1.Principal/Sub" (sonido principal y secundario).
- Para ciertos BD, el sonido secundario se dará como salida incluso cuando la imagen secundaria esté desactivada.
- El modo de sonido no se puede cambiar durante la reproducción de discos que no se hayan grabado en sonido múltiple.
- Algunos discos permiten cambiar la configuración de idioma de sonido en el menú del disco. (El funcionamiento cambia según los discos. Consulte el manual que acompaña al disco).
- Pulsar [AUDIO] puede que no funcione en algunos discos con corrientes de sonido/canales múltiples (por ejemplo, DVD que permiten cambiar configuración de sonido en el menú del disco).
- Si elige un idioma que tiene código de idioma de tres letras, el código se mostrará cada vez que cambie la configuración del idioma de sonido. Si elige cualquier otro idioma, se mostrará "----" en cambio (consulte la página 48).
- La selección de idioma del sonido no se puede hacer durante velocidad de diálogo (consulte la página 19).
- Si el disco no tiene idioma de sonido, se mostrará "No Disponible".
- Para discos con archivos DivX®, sólo se muestra el sonido MP3, MP2 o Dolby Digital. Otro sonido se mostrará con "----".
- Para DTS-CD (5.1 disco de música), se visualizará "DTS". (No está disponible la opción para seleccionar corrientes de sonido ni canales.)

Reproducción

Seleccionar el Idioma de Subtítulo

BD-V **DVD-V** **AVCHD** **DivX®**

BD, DVD-Vídeo, AVCHD y DivX® pueden tener subtítulos en uno o más idiomas. Los idiomas disponibles de subtítulos pueden encontrarse en el estuche del disco. Puede cambiar los idiomas de subtítulos en cualquier momento durante la reproducción.

■ **BD-V**

- 1) Durante la reproducción, pulse [SUBTITLE].
- 2) Utilice [Δ / ▽] para seleccionar "Subtítulo principal", "Subtítulo secundario" o "Tipo de subtítulos" y después pulse [ENTER].

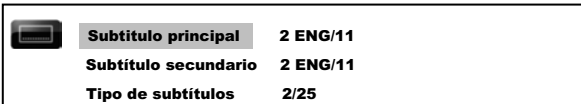

- "Subtítulo principal" : Configura subtítulo de la imagen principal.
 - "Subtítulo secundario" : Configura el subtítulo de la imagen secundaria.
 - "Tipo de subtítulos" : Configura el estilo de subtítulo.
- 3) Utilice [Δ / ▽] para seleccionar el subtítulo deseado.
 - 4) Pulse [SUBTITLE] para salir.

■ **DVD-V** **AVCHD** **DivX®**

- 1) Durante la reproducción, pulse [SUBTITLE].
- 2) Utilice [Δ / ▽] para seleccionar el subtítulo deseado.

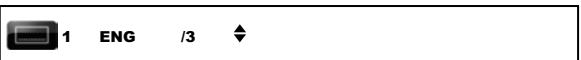

- 3) Pulse [SUBTITLE] para salir.

Nota

- Algunos discos le permitirán cambiar solamente el subtítulo desde el menú de disco. Pulse [TOP MENU] o [POP UP MENU / MENU] para mostrar el menú del disco.
- Si aparece un código de idioma de 4 dígitos en el menú de subtítulo, consulte el "Código de Idioma" en la página 48.
- Si el disco no tiene ningún idioma de subtítulo o el estilo de subtítulo, se mostrará "No Disponible".
- Para DivX®, la pantalla solamente muestra el número de idiomas de subtítulo.

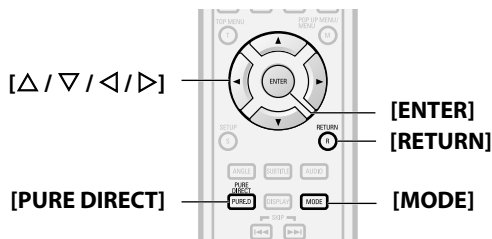

Envolvente Virtual

BD-V **DVD-V** **DVD-VR** **CD** **AVCHD** **DivX®**
MP3 **WMA**

Usted puede disfrutar de un espacio virtual estereofónico a través de su sistema actual en estéreo de dos canales.

- 1) Durante la reproducción, pulse [MODE] repetidamente hasta que aparezca la configuración de envolvente virtual.



- 2) Utilice [Δ / ▽] para seleccionar "1" (Efecto natural), "2" (Efecto remarcado) o "Apdo."
- 3) Pulse [RETURN] para salir.

Nota

- Seleccione "Apdo." en el envolvente virtual o baje el volumen si se distorsiona el sonido.
- Esta función no se puede utilizar durante velocidad de diálogo (consulte la página 19).
- Para el envolvente virtual, la señal de sonido siempre será PCM de 2 canales.

Modo Directo Puro

BD-V **DVD-V** **DVD-VR** **CD** **AVCHD** **DivX®**
MP3 **WMA**

Utilice esta función para apagar circuitería no utilizada para lograr un sonido analógico de alta calidad.

- 1) Pulse [PURE DIRECT] repetidamente para seleccionar el modo directo puro que desea.
 - Cada vez que pulse [PURE DIRECT], cambia el modo directo puro según "Normal" → "VideoOff" → "Disp.Off" → "All Off" → "Normal". Los modos se mostrarán en la pantalla del panel delantero.

Reproducción

Salidas de imagen/sonido para cada modo

- "Normal" : Modo normal de reproducción (el modo directo puro está apagado).
- "VideoOff" : La señal de vídeo no se dará como salida.
- "Disp.Off" : La circuitería de la pantalla y los indicadores del panel delantero se apagará.
- "All Off" : La señal de vídeo no se dará como salida y la circuitería de la pantalla y los indicadores del panel delantero se apagará.

Nota

- Si apaga la unidad o pone esta unidad en modo espera, el modo directo puro volverá a "Normal".
- [PURE DIRECT] no está disponible cuando se muestra el menú de configuración.

Configurar el Modo de BD de Sonido

BD-V

El modo de sonido BD sirve para elegir entre dos opciones de salida. Puede dar como salida el sonido secundario e interactivo acompañado del sonido primario o podría dar como salida sólo el sonido primario. Dependiendo de la configuración del modo, la salida de Dolby Digital, DTS, Dolby Digital Plus, Dolby TrueHD, or DTS-HD cambia entre Multi PCM y corriente de bits.

- 1) En modo parado con un BD introducido, pulse [MODE].
 - 2) Utilice [Δ / ▽] para seleccionar la configuración deseada.
- "Salida audio comb."

Si está disponible, el sonido secundario e interactivo del BD-Vídeo se dará igual con el sonido principal.

- El sonido secundario es el sonido de la imagen secundaria (comentarios del director, etc.) y el sonido interactivo es el sonido de la aplicación interactiva (sonidos de clic de los botones, etc.).

■ "Salida de audio HD"

Se dará como salida el sonido principal. Configure este modo para dar como salida sonido Dolby Digital, Dolby Digital Plus, Dolby TrueHD, DTS o DTS-HD de BD a través de la conexión HDMI.

- 3) Pulse [RETURN] para salir.
 - También puede establecer "Modo de audio BD" desde el menú de configuración. Consulte la página 33.

Nota

- Consulte las páginas 13 - 14 para mayor información sobre la configuración de sonido.

Reproducción

Ajustar la Imagen

BD-V **DVD-V** **DVD-VR** **AVCHD** **DivX®**

Puede ajustar la calidad de la imagen y guardar la configuración que ha ajustado en las memorias 1-5.

- Durante la reproducción, pulse [MODE] repetidamente hasta que aparezca el menú de ajuste de imagen.**
 - Menú de ajuste de imagen:

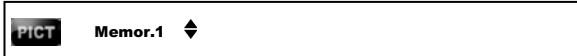

- Utilice [Δ / ∇] para seleccionar una memoria de "Memor.1" a "Memor.5" para guardar su configuración y luego pulse [ENTER].
- Utilice [Δ / ∇] para seleccionar una opción a ajustar y después utilice [\leftarrow / \rightarrow] para ajustar la configuración.



Elemento	Descripción	Rango de ajuste (*: Configuración predeterminada)
Contraste	Ajusta la diferencia entre las partes brillantes y oscuras de la imagen.	-7 a +7 (0*)
Luminosi	Ajusta el brillo de la imagen.	0 a +15 (0*)
Nitidez	Ajusta la nitidez de la imagen.	-6 a +6 (0*)
Corrección Gamma	Cambia la cantidad de corrección de gamma para ajustar el brillo general de una imagen. Haga que las áreas oscuras/brillantes sean más fácil de ver.	0 a +5 (0*)
Color	Ajusta el equilibrio entre el verde y el rojo.	-7 a +7 (0*)
Nivel de negro *1	Ajusta el nivel de negro.	0 IRE o 7.5 IRE (7.5 IRE*)

*1 No es efectivo para la señal de vídeo de las tomas COMPONENT VIDEO OUT (480p/720p/1080i) y HDMI OUT.

Elemento	Descripción	Rango de ajuste (*: Configuración predeterminada)
Reducción de ruido (no disponible para BD/AVCHD)	Reduce el ruido de la imagen de reproducción.	Apdo.* +1: Ejecuta la reducción de ruido del MPEG lo cual reduce el ruido de bloque y de mosquito en los subtítulos de la película. +2: Ejecuta la reducción de ruido de 3D que detecta y elimina el ruido comparando cada fotograma de imagen. +3: Ejecuta tanto la reducción de ruido de MPEG como la reducción de ruido de 3D.

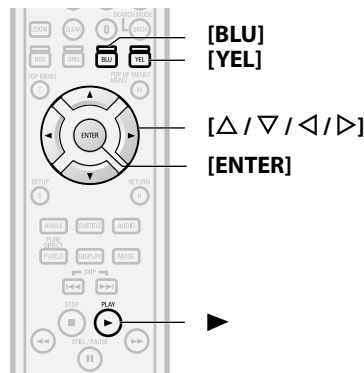

Reproducción

Reproducir un CD de Audio o un Disco con Archivos DivX®/MP3/Windows Media™ Audio/JPEG

CD **DivX®** **MP3** **WMA** **JPEG**

- Introduzca un disco con archivos DivX®, MP3, Windows Media™ Audio, JPEG.**
 - La lista de archivos aparece en la pantalla.
- Utilice [Δ / ∇] para seleccionar una carpeta, archivo o título deseado y después pulse [ENTER]. Utilice [\leftarrow / \rightarrow] para retroceder y adelantar entre las jerarquías.**
 - Si pulsa \blacktriangleright o [ENTER] sobre los archivos, comenzará la reproducción.

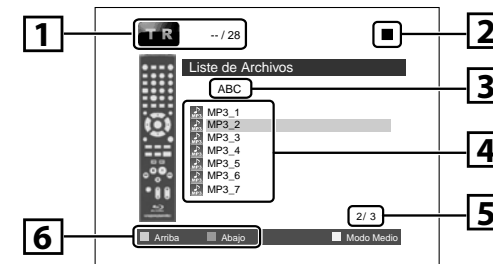

- Información de pista/archivo
- Estado de reproducción
- Se visualizará el nombre del disco o de la carpeta actual. (Cuando se trata de CD de audio, se visualizará "CD-DA").
- Lista de los nombres de carpeta/archivo en la carpeta/disco actual
- Página actual/ Número total de páginas
- Guía de uso

Iconos:

- : Carpetas
- : Archivos DivX®
- : Archivos MP3
- : Archivos Windows Media™ Audio
- : Archivos JPEG

Se recomienda que los archivos a reproducir en esta unidad se graben según las siguientes especificaciones:

Reproducción

<DivX®>

- Producto con certificación DivX® Certified - Información oficial
- Codec (codificador/decodificador) : DivX® 3.x, DivX® 4.x, DivX® 5.x, DivX® 6.x de archivos AVI reproducibles
 - Tamaño máximo de la imagen : 1920 x 1080 @30 fps
1280 x 720 @60 fps
 - Frecuencia de muestreo del sonido : 16 kHz - 48 kHz
 - Tipo de sonido : MPEG1 capa de sonido 3 (MP3), MPEG1 capa de sonido 2, Dolby Digital

<MP3 / Windows Media™ Audio>

- Frecuencia de muestreo : 44,1 kHz o 48 kHz
- Velocidad de bits constante : 112 kbps - 320 kbps (MP3), 48 kbps - 192 kbps (Windows Media™ Audio)

<JPEG>

- Límite superior : 2.560 x 1.900 puntos (el muestreo secundario es 4:4:4)
5.120 x 3.840 puntos (el muestreo secundario es hasta 4:2:2)
- Límite inferior : 32 x 32 puntos
- Máximo del tamaño de archivo de la imagen : 12 MB

Nota

- El sistema puede reconocer hasta 255 carpetas/999 archivos para los CD, 999 carpetas/9999 archivos para BD, DVD y tarjetas de memoria SD.
- El nombre de la carpeta y del archivo se pueden mostrar con hasta 28 caracteres. Los caracteres no reconocibles se sustituyen con asteriscos.
- Las jerarquías novena y posteriores no se pueden mostrar para CD y las jerarquías décima y posteriores no se pueden mostrar para BD, DVD y tarjeta de memoria SD.
- Los archivos cuya extensión sea distinta de ".avi/ .divx (DivX®)", ".mp3 (MP3)", ".wma (Windows Media™ Audio)" o ".jpg / .jpeg (JPEG)" no se enumeran.
- Algunas carpetas o archivos que no sean reproducibles puede que se enumeren debido al estado de grabación.
- Los archivos JPEG de alta resolución tardan más en mostrarse.
- Los archivos JPEG progresivos (archivos JPEG grabados en formato progresivo) no pueden reproducirse en esta unidad.
- Esta unidad reconoce hasta 8 caracteres del nombre de archivo en la Tarjeta de Memoria SD. Los caracteres posteriores al 8º no se muestran.
- Si un disco contiene archivos AVCHD, no podrá reproducir otros archivos que hayan sido grabados en el mismo disco.
- No podrá llamar la lista de archivos durante la reproducción de archivos DivX® o JPEG.

Para reproducir el Subtítulo DivX® Creado por el Usuario.

El subtítulo creado por el usuario puede mostrarse durante la reproducción de DivX®.

- 1) **Después de seleccionar el archivo DivX®, utilice [Δ / ▽] para seleccionar el archivo que desea reproducir y después pulse [BLU]. Aparecerá la lista de subtítulos.**

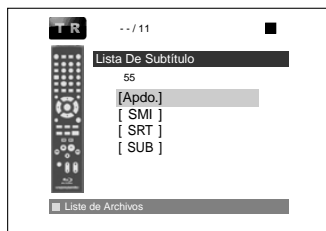

- Si hay más de una extensión, la selección de extensiones aparece en la lista de subtítulos.
- 2) **Utilice [Δ / ▽] para seleccionar la extensión deseada del archivo de subtítulos que desea mostrar y después pulse [ENTER].**

- Si introduce un BD-RE/-R, DVD-RW/-R, CD-RW/-R con archivos DivX® que están mezclados con archivos MP3/Windows Media™ Audio/JPEG, se mostrará la pantalla de selección de soportes de reproducción. Utilice [Δ / ▽] para seleccionar su soporte deseado y después pulse [ENTER].

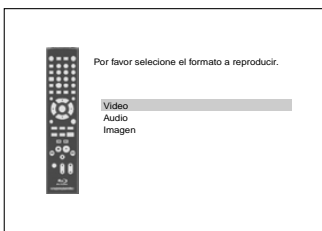

- Pulse [YEL] para llamar la pantalla de selección de soportes de reproducción en el modo parado.

Reproducción

Pista para productos oficiales DivX® Certified comprados o alquilados

- Cuando haya comprado o alquilado un archivo DivX® a través del sitio oficial de vídeo DivX® que se llama DivX® servicios de vídeo bajo demanda (VOD, por sus siglas en inglés), se requiere un código cada vez que obtiene un nuevo archivo de los servicios DivX® VOD. Consulte "DivX(R) VOD" en la página 38.
- Algunos archivos DivX® VOD están restringidos por un número de veces limitado de reproducciones (no se puede reproducirlos más allá del límite). Si su archivo DivX® VOD tiene dicho límite, la pantalla de confirmación de reproducción aparecerá.
- Utilice [◀ / ▶] para seleccionar "Sí" si desea reproducir el archivo o seleccione "No" si no desea reproducirlo. Después, pulse [ENTER] para confirmar la selección.

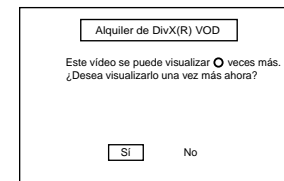

- Usted no puede reproducir los archivos DivX® VOD cuyo periodo de alquiler haya caducado. En tal caso, pulse [ENTER] y seleccione los otros archivos que pueden reproducirse.

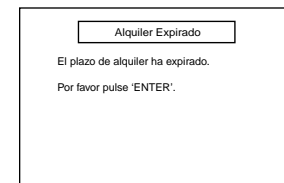

- Usted no puede reproducir los archivos DivX® VOD obtenidos con códigos de registro distintos en esta unidad. Pulse [ENTER] y seleccione otros archivos que se pueden reproducir.

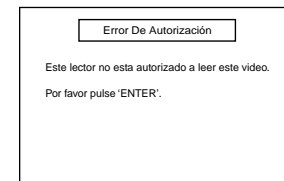

- No puede reproducir el archivo DivX® que tenga una resolución que no admita esta unidad. Esta unidad no admite los archivos DivX® que tengan un tamaño de imagen que supere 1920 x 1080 @30 fps ó 1280 x 720 @60 fps.

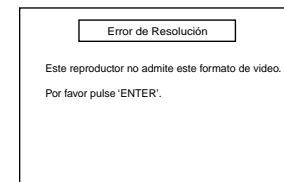

- Para archivos DivX® con formato de audio distinto a MPEG1 capa de audio 3 (MP3), MPEG1 capa de audio 2 y Dolby Digital, no habrá salida de audio aunque sí de vídeo.

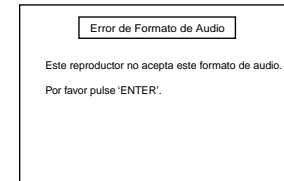

¿Qué es DivX®?

- DivX® es un codec (compresión/descompresión) que puede comprimir imágenes a una cantidad muy pequeña de datos. El software puede comprimir datos de imagen desde cualquiera de los dispositivos al tamaño que pueda enviarse por internet y sin poner en peligro la calidad visual de las imágenes.
- Un archivo con extensión “.avi” y “.divx” se llama archivo DivX®. Todos los archivos con la extensión DivX® se reconocen como MPEG4.
- Para mayor información sobre DivX®, por favor visite <http://www.divx.com>.

Nota para DivX®

- Incluso si el archivo tiene la extensión de “.avi” y “.divx”, esta unidad no puede reproducir los que están grabados en un formato distinto del DivX®.
- Puede que tarde un rato en darse como salida sonido e imágenes después de que ha introducido el disco y pulsado ▶.
- Cuando reproduzca los archivos grabados en altas velocidades de bits, las imágenes pueden interrumpirse en algunas ocasiones.
- Aunque se ha obtenido un logo DivX® para esta unidad, ésta quizás no pueda reproducir algunos datos; esto va a variar según las características, la velocidad de bits o las configuraciones del formato de audio, etc.
- No se puede reproducir un archivo DivX® cuyo tamaño exceda los 32 GB.
- Si se selecciona un archivo DivX® de gran tamaño, puede que tarde un poco en comenzar la reproducción (a veces más de 20 segundos).
- Si intenta reproducir un archivo DivX® que tenga una resolución de pantalla que no admita esta unidad, la reproducción se detendrá y aparecerá un mensaje de error.
- Algunos archivos DivX® no se pueden reproducir en esta unidad por la configuración y características del disco, o debido a la condición de grabación y software de autoría.
- Si los archivos DivX® de un CD-RW/-R o DVD-RW/-R no pueden reproducirse, reescríbalos en un BD-RE/-R y vuelva a intentar reproducirlos.

Nota para Subtítulos DivX®

- Para utilizar esta función se deben cumplir las siguientes condiciones.
- El archivo de reproducción y el de subtítulo deben tener la misma denominación.
- El archivo de reproducción y el de subtítulo deben estar en la misma carpeta.
- Solamente se soportan los archivos de subtítulos con las siguientes extensiones: .smi (.SMI), .srt (.SRT), .sub (.SUB), .ass (.ASS), .ssa (.SSA), .txt (.TXT). (Los archivos .sub (.SUB) y .txt (.TXT) pueden no reconocerse).
- Los subtítulos que excedan el tiempo de reproducción del archivo DivX® no se mostrarán.

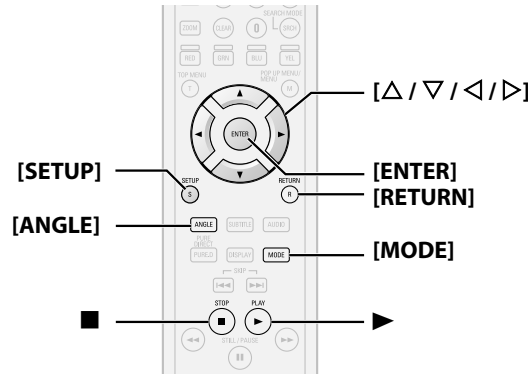

Kodak Picture CD

Esta unidad también puede ejecutar archivos JPEG guardados en Kodak Picture CD. Puede disfrutar de imágenes en el dispositivo de visualización reproduciendo el CD de fotos. Esta unidad cumple con la versión 7.0 de Kodak Picture CD. Para ver los detalles de Kodak Picture CD, póngase en contacto con alguna tienda que ofrezca servicios de revelado de Kodak Inc.

1 Cuando se introduce un Kodak Picture CD en esta unidad, aparece automáticamente el menú Kodak Picture CD en la pantalla.

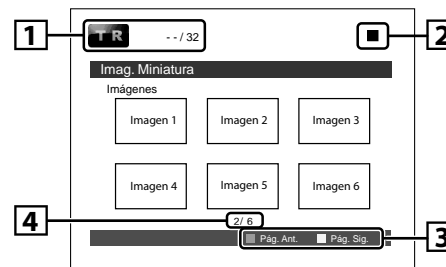

- 1 Información acerca del archivo
- 2 Estado de reproducción
- 3 Guía de uso
- 4 Página actual/ Número total de páginas

2 Utilice [Δ / ▽ / ◀ / ▶] para seleccionar una pista deseada a reproducir y después pulse ▶ o [ENTER].

- Se reproducirá una imagen desde la vista seleccionada e irá a la siguiente en orden.

3 Pulse ■ para detener la reproducción.

Consejos para Reproducción de JPEG/Kodak Picture

- Cada pulsación del [ANGLE] gira la imagen en el sentido del reloj 90 grados cuando se muestra una imagen.
- Para cambiar el efecto visual para cambiar a la imagen de reproducción, pulse [MODE] una vez y después utilice [◀ / ▶] o [ENTER] para cambiar entre “Insertar/Cortar” y “Apar./ Desap. Gradual”. El modo de cambio de tamaño puede no tener ningún efecto en algunos archivos (por ejemplo, archivos con un tamaño pequeño de imagen).
- Para cambiar el tamaño de la imagen de reproducción, durante la reproducción de JPEG/Kodak Picture. Pulse [MODE] dos veces y después utilice [◀ / ▶] o [ENTER] para cambiar entre “Normal” (100 %) y “Pequeño” (93 %). El modo de cambio de tamaño puede no tener ningún efecto en algunos archivos (por ejemplo, archivos con un tamaño pequeño de imagen).

Leer la Tarjeta de Memoria SD

AVCHD MP3 WMA JPEG

Puede reproducir los archivos AVCHD, MP3, Windows Media™ Audio y JPEG de tarjetas de memorias SD. Con la tarjeta memoria SD, también puede disfrutar de los contenidos adicionales especiales de BD-ROM Perfil 1.1 que se pueden descargar desde internet. Puede almacenar el contenido en una tarjeta de memoria SD a través de un ordenador y reproducirlo con BD-Video. Para mayor información acerca del contenido adicional especial, por favor consulte el libro de instrucciones que vino con el disco.

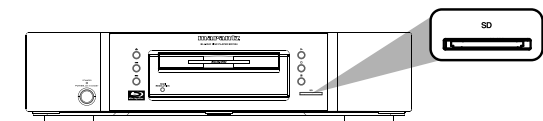

Introduzca la tarjeta de memoria SD y reproduzca

1 Introduzca una tarjeta de memoria SD con la etiqueta hacia arriba en la ranura para tarjeta SD hasta escuchar un clic.

Si no hay ningún disco en funcionamiento, se visualizará “Selección de medios” en la pantalla de la televisión.

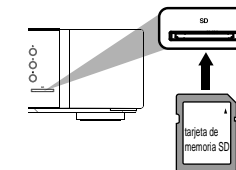

Reproducción

- 2 Utilice [△ / ▽] para seleccionar "Tarjeta SD" y después pulse [ENTER].
Aparecerá una lista de archivos.
- 3 Siga el paso 2 de "Reproducir un CD de Audio o un Disco con Archivos DivX®/MP3/Windows Media™ Audio/JPEG" en la página 26.

■ Configuración de soporte

Si la pantalla "Selección de medios" desaparece antes de que usted seleccione, siga los siguientes procedimientos para seleccionar el soporte a reproducir.

- 1 Pulse [SETUP] en modo detención.
- 2 Utilice [◀ / ▶] para seleccionar **QUICK** y después pulse [ENTER].
- 3 Utilice [△ / ▽] para seleccionar "Selección de medios".
- 4 Pulse [ENTER] repetidamente para seleccionar "Tarjeta SD".

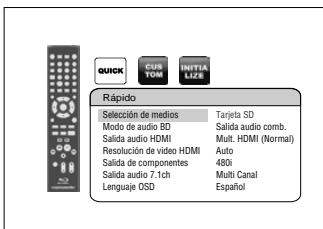

- Esto configura la unidad a modo "Tarjeta SD". Para reproducir el contenido de cualquier disco, salga del modo "Tarjeta SD" seleccionando "Disco".

- 5 Pulse [SETUP] para salir.

Reproducción

Cómo Disfrutar de los Discos BD-Live con Internet

BD-V

Puede disfrutar de las funciones BD-Live que le permiten utilizar las funciones interactivas cuando la unidad está conectada a Internet. (Para la conexión de la Red, consulte página 39.)

Ejemplos de funciones interactivas BD-Live:

- Descargue los contenidos adicionales, como avances de películas, subtítulos y BD-J, etc.
- Mientras se realiza la descarga, puede que se reproduzcan datos especiales del vídeo.

- Los servicios y funciones varían según el disco.
- Cuando utilice la función BD-Live siga las instrucciones provistas con el disco.
- Deberá insertar una tarjeta de memoria SD cuando utiliza la función BD-Live. (Se recomienda tarjeta de memoria SD de 1 GB.)
- No quite la tarjeta de memoria SD cuando utilice la función BD-Live.

Nota

- Debe conectar la unidad a Internet y establecer las configuraciones necesarias para utilizar la función BD-Live.
- Para ciertos discos, puede ser necesario cambiar la función "Configuración BD-Live".
- Según el entorno de su conexión, puede llevarle tiempo conectar a la Internet; asegúrese de que tenga acceso a la Red.
- Cuando se utilizan las funciones BD-Live y el aparato está conectado a la Internet, tendrá carga para efectuar la comunicación.

Nota para AACs Online

- El reproductor o las identificaciones de los discos pueden enviarse al proveedor de contenido cuando se reproduzca un disco con la función BD-Live.
- Si guarda el historial de las visualizaciones en el servidor utilizando estas identificaciones, usted podrá conocer otras películas similares.
- Puede guardar historiales de puntajes de juegos.

■ Extraer la tarjeta de memoria SD

- 1 En modo parado, empuje la tarjeta de memoria SD y después quite lentamente su dedo.
- 2 Agarre la tarjeta y tire de ella hacia fuera de la ranura para tarjeta SD.
Esto configura la unidad a modo "Disco".

Tarjetas Compatibles:

- Tarjeta de memoria SD (8 MB - 2 GB)
- Tarjeta de memoria SDHC (4 GB - 8 GB)
- Tarjeta miniSD (8 MB - 2 GB)
- Tarjeta microSD (8 MB - 2 GB)
- Para las tarjetas de memoria miniSD y microSD, se necesita un adaptador.

Nota

- La pantalla "Selección de medios" desaparecerá si ocurre algo de lo siguiente:
 - cuando el protector de pantalla esté activado.
 - cuando esté en funcionamiento [RETURN].
 - cuando se llama el menú de configuración.
- No extraiga la tarjeta durante su reproducción.
- Esta unidad soporta tarjetas de memoria SD con sistema de archivos FAT12/FAT16 y tarjetas de memoria SDHC con el sistema de archivos FAT32.
- No elimine las carpetas o archivos de la tarjeta de memorias SD con su ordenador. Esta unidad podría no leer la tarjeta de memoria SD.
- Esta unidad reconoce hasta 8 caracteres del nombre de archivo en la Tarjeta de Memoria SD. Los caracteres posteriores al 8º no se muestran.
- Si un nombre de archivo o carpeta incluye algunos de los siguientes caracteres no reconocidos, el nombre del archivo o carpeta no se visualizará adecuadamente.
 - Caracteres no reconocidos: [., " = + [] ; / \ : | ¥]
- Aunque programe la unidad en modo de espera en el modo "Tarjeta SD", permanecerá en el modo "Disco" la próxima vez que encienda la unidad.

Configuración de Funciones

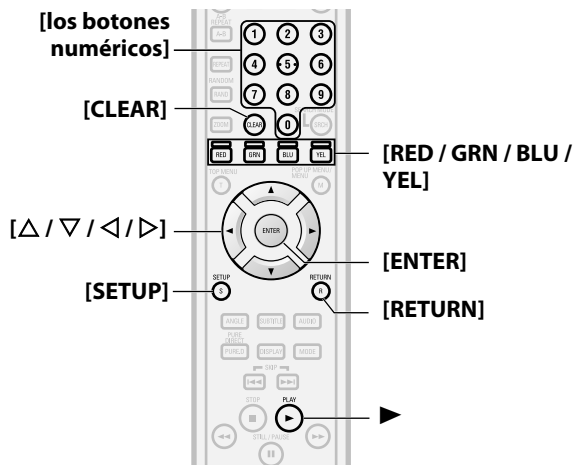

Utilizar el Menú Configuración

En el menú configuración, usted puede cambiar la configuración de sonido, imagen, idioma, etc. No puede cambiar la configuración durante la reproducción.

QUICK Rápido

El menú de configuración rápida contiene elementos de configuración extraídos del menú de configuración personalizada que puede utilizarse con frecuencia.

- 1 Pulse [SETUP] en modo detención.

- 2 Utilice [◀ / ▶] para seleccionar **QUICK** y después pulse [ENTER].

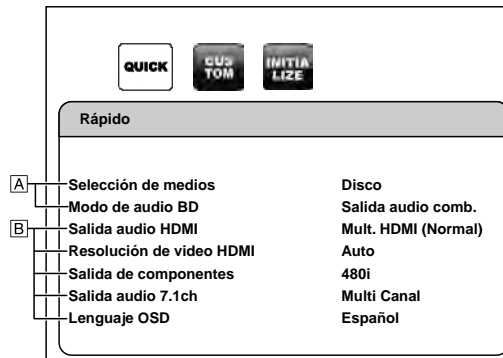

- 3 Utilice [Δ / ▽] para seleccionar las opciones de configuración.

- 4 Siga el procedimiento a continuación dependiendo de las opciones de configuración. Para configurar el elemento **A**: Pulse [ENTER] repetidamente para cambiar las opciones.

Para configurar el elemento **B**:

- 1) Pulse [ENTER].
- 2) Utilice [Δ / ▽] para seleccionar opciones y después pulse [ENTER].
 - Utilice [◀] o [RETURN] para volver a la pantalla anterior.

- 5 Pulse [SETUP] para salir.

CUS TOM Personalizado

El menú personalizado contiene todas las opciones de configuración.

- 1 Pulse [SETUP] en modo detención.
- 2 Utilice [◀ / ▶] para seleccionar **CUS TOM** y después pulse [ENTER].
- 3 Utilice [◀ / ▶] para seleccionar la categoría deseada y después pulse [ENTER].
 - Idioma**: Idioma **Video**: Video **Audio**: Audio **Clasificación**: Clasificación
 - Otros**: Otros
 - Para las "Clasificación", siga el procedimiento de la página 36.
- 4 Utilice [Δ / ▽] para seleccionar las opciones de configuración.
 - Las opciones de configuración que no están disponibles con la situación actual de esta unidad se muestran en gris y usted no puede seleccionarlas.
- 5 Siga el procedimiento a continuación dependiendo de las opciones de configuración. Para configurar el elemento **A**: Pulse [ENTER] repetidamente para cambiar las opciones. Para configurar el elemento **B**:
 - 1) Pulse [ENTER].
 - 2) Utilice [Δ / ▽] para seleccionar opciones y después pulse [ENTER].
 - Utilice [◀] o [RETURN] para volver a la pantalla anterior.
- 6 Pulse [SETUP] para salir.

Configuración de Funciones

Idioma

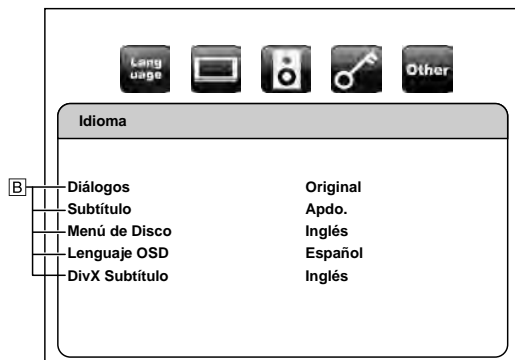

• Para ver cómo seleccionar los elementos y opciones, consulte "Personalizado" en la página 30.

Opciones de configuración	Opciones
Diálogos Configura el idioma de sonido.	Original*/Inglés/Francés/Español/Alemán/Italiano/Sueco/Holandés/Ruso/Chino/Japonés/Coreano/Danés/Finlandés/Noruego/Islandés/Húngaro/Rumano/Turco/Griego/Irlandés/Portugués/Polaco/Checo/Eslovaco/Búlgaro/Otro
Subtítulo Configura el idioma de subtítulo.	Apdo.*/Inglés/Francés/Español/Alemán/Italiano/Sueco/Holandés/Ruso/Chino/Japonés/Coreano/Danés/Finlandés/Noruego/Islandés/Húngaro/Rumano/Turco/Griego/Irlandés/Portugués/Polaco/Checo/Eslovaco/Búlgaro/Otro
Menú de Disco Configura el idioma del menú del disco.	Inglés*/Francés/Español/Alemán/Italiano/Sueco/Holandés/Ruso/Chino/Japonés/Coreano/Danés/Finlandés/Noruego/Islandés/Húngaro/Rumano/Turco/Griego/Irlandés/Portugués/Polaco/Checo/Eslovaco/Búlgaro/Otro
Lenguaje OSD Configurar idioma para la visualización en pantalla.	Auto/English*/Français/Español
DivX Subtítulo Configura el idioma de DivX® Subtítulo.	Inglés*/Francés/Español

- Las configuraciones con (*) son los predeterminados.
- El menú Rápido consta de menús de configuración que se utilizan con frecuencia y se acompañan de la marca
- Si selecciona "Otro", introduzca el código de número de 4 dígitos del idioma deseado (consulte la lista de "Código de Idioma" de la página 48). Solamente se pueden seleccionar los idiomas soportados por los discos.

Configuración de Funciones

Video

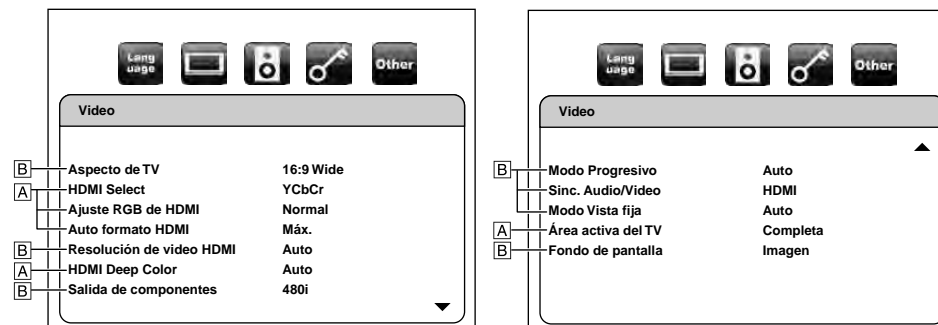

• Para ver cómo seleccionar los elementos y opciones, consulte "Personalizado" en la página 30.

Opciones de configuración	Opciones
Aspecto de TV Configura el tamaño de imagen según la proporción de imagen del dispositivo de visualización conectado.	16:9 Wide*: Seleccione esto cuando esté conectado a una televisión de pantalla ancha. Los discos grabados en formato de pantalla ancha se reproducen en toda la pantalla. 4:3 Pan & Scan: Seleccione esto para reproducir discos grabados en formato 4:3 pantalla ancha en el modo panorámica y barrido (con los lados de la imagen cortados). Los discos cuyas panorámica y barrido no están especificadas se muestran en el modo letter box. 4:3 Letter Box: Seleccione esto para reproducir el disco grabado en formato 4:3 en el modo letter box. (con tiras negras arriba y abajo). 4:3 Img. Compr. Auto: Al reproducir imágenes 4:3, la imagen se muestra en el centro de la pantalla de un televisor 16:9 con proporción de aspecto 4:3. 4:3 Img. Compr. Enc.: La imagen se muestra en el centro de la pantalla del televisor 16:9 con proporción de aspecto 4:3, independientemente de tamaño original de la imagen.
HDMI Select Seleccione un modo de salida HDMI entre "YCbCr" y "RGB".	YCbCr*: Las señales de vídeo de formato de componente y señales de salida se dan como salida desde HDMI OUT. RGB: Las señales de vídeo de formato de RGB y señales de salida se dan como salida desde HDMI OUT.

Botones de control del mando a distancia



SETUP : Mostrar el menú
S : Cancelar el menú

: Deslizar el cursor (Arriba/Abajo/Izquierda/Derecha)

ENTER : Confirmar la configuración

RETURN : Volver al menú anterior





Configuración de Funciones

Opciones de configuración	Opciones
Ajuste RGB de HDMI Configure la salida del rango de imagen digital RGB (rango de datos) desde HDMI OUT.	Normal*: Salida como "16 (negro)" a "235 (blanco)". Enhanced: Salida como "0 (negro)" a "255 (blanco)". Dependiendo del dispositivo de visualización que esté utilizando, los colores negros pueden parecer que se destacan cuando se utilizan conexiones HDMI. Si es así, configúrela a "Enhanced".
Auto formato HDMI Haga la configuración del "Auto" para "Resolución de video HDMI".	Máx.*: La máxima resolución que se puede dar como entrada a dispositivo HDMI conectado se detecta y la resolución de salida se HDMI selecciona automáticamente. Panel: El número de píxeles del panel del dispositivo HDMI conectado se detecta y la resolución de salida HDMI se selecciona automáticamente.
Resolución de video HDMI  Configurar la resolución de video HDMI.	Auto*: La resolución de video HDMI se selecciona automáticamente dependiendo del dispositivo HDMI conectado y la configuración del "Auto formato HDMI". Fuente Directa: La resolución de video HDMI se configurará en la resolución grabada de un soporte de reproducción. 480i 480p 720p 1080i 1080p 1080p24: Da una reproducción de película natural y de alta calidad de material filmado de 24 fotogramas. El dispositivo de visualización conectado tiene que ser compatible con una entrada de fotogramas 1080p24.
HDMI Deep Color Configura si dar la salida de imagen de HDMI con Color profundo o no.	Auto*: La imagen de HDMI se dará como Color profundo si el dispositivo de visualización admite el Color profundo. Apdo.: La imagen con color profundo a través de HDMI se dará como salida.
Salida de componentes  Configura la resolución de video a salida de componente.	480i* 480p 720p 1080i

Configuración de Funciones

Opciones de configuración	Opciones
Modo Progresivo Configura el modo progresivo óptimo para el material de imagen desde la toma HDMI OUT y las tomas COMPONENT VIDEO OUT.	Auto*: El modo progresivo se selecciona automáticamente dependiendo del tipo de material (película o vídeo). Video 1: Apropiado para reproducir discos de material de vídeo. Video 2: Apropiado para reproducir discos de material de vídeo y discos de material filmico de 30 fotogramas.
Sinc. Audio/Video Configura con qué señal de video sincronizar la señal de sonido.	HDMI*: Sincroniza el sonido con la señal de vídeo de HDMI OUT. Progresivo: Sincroniza el sonido con la señal de vídeo progresivo de COMPONENT VIDEO OUT. Entrelazar: Sincroniza el sonido con la señal de vídeo entrelazado de COMPONENT VIDEO OUT (480i) o VIDEO OUT. Otro: Seleccione esto cuando desee ver imágenes progresivas, entrelazadas y HDMI simultáneamente. Las señales de sonido están configuradas a la temporización óptima para las imágenes respectivas. (No están sincronizadas.)
Modo Vista fija Ajustar la resolución de la imagen y la calidad en modo fijo.	Auto*: Selecciona automáticamente la mejor configuración de resolución ("Cuadro" o "Imagen") basada en las características de datos de las imágenes. Imagen: Estabiliza las imágenes, aunque la calidad de la imagen puede vulgarizarse debido a la cantidad limitada de datos. Seleccione "Imagen" cuando las imágenes sigan siendo inestables incluso si está seleccionado "Auto". Cuadro: Muestra imágenes relativamente sin movimiento en resolución más alta. "Cuadro" mejora la calidad de imagen aunque pueden desestabilizar las imágenes debido a las salidas alterna de dos datos de campos.
Área activa del TV Configura el área de visualización horizontal para salida entrelazada (480i).	Normal: Seleccione esto si la imagen no es estable al conectar a pantallas de uso profesional. Completa*: Seleccione esto para conectar a pantallas normales del mercado.

Introducción
 Conexiones
 Reproducción
 Configuración de Funciones
 Otros

Botones de control del mando a distancia  : Mostrar el menú / Cancelar el menú
  : Deslizar el cursor (Arriba/Abajo/Izquierda/Derecha)
  : Confirmar la configuración
  : Volver al menú anterior

Opciones de configuración	Opciones
Fondo de pantalla Configura la imagen a mostrar en la pantalla del televisor para modo parado y modo de reproducción de sonido.	Imagen* Azul Negro Gris

- Las configuraciones con (*) son las predeterminadas.
- El menú Rápido consta de menús de configuración que se utilizan con frecuencia y se acompañan de la marca **QUICK**.
- Para "Ajuste RGB de HDMI", seleccione "Enhanced" si el contraste blanco-negro no está claro. La configuración es efectiva solamente para la salida RGB de HDMI.
- Incluso cuando la "Resolución de video HDMI" esté configurada a "1080p24" para BD que no esté grabado a fotograma 1080p24 o para DVD, se dará como salida una resolución de vídeo que admita el disco y el dispositivo de visualización en vez de fotograma 1080p24.
- Una pantalla del televisor de imagen individual se llama "Cuadro", que consta de dos imágenes separadas llamadas "Imagen". Algunas imágenes pueden estar borrosas en la configuración automática de "Modo Vista fija" debido a sus características de datos.
- Si la imagen no se da como salida correctamente al dispositivo de visualización debido a la configuración de "Resolución de video HDMI" o "Salida de componentes", presione y mantenga ► en el panel delantero durante más de 5 segundos. Ambas configuraciones se cambian automáticamente a su predeterminado.
- Si "Salida de componentes" está configurado a "480i", "4:3 Img. Compr. Auto" y "4:3 Img. Compr. Enc." de "Aspecto de TV" no están disponibles.
- Si está conectada HDMI, para la salida de componente de resolución de vídeo, sólo puede seleccionar una resolución de vídeo que se dé como salida actualmente de HDMI OUT o 480i.
- Si la resolución de vídeo de la salida de componente y la resolución de vídeo HDMI no coinciden, la resolución de vídeo de la salida de componente se cambiará a la resolución de salida HDMI actual. Las tomas de COMPONENT VIDEO OUT pueden no dar como salida ninguna señal dependiendo del material del disco.
- Si reproduce DVD-Vídeo protegido contra copias, se dará como salida una señal 480p desde las tomas COMPONENT VIDEO OUT, cuando la "Salida de componentes" está configurado a "720p" o "1080i".
- Las opciones de configuración que no están disponibles con la situación actual de esta unidad se muestran en gris y usted no puede seleccionarlas.
- Incluso aunque "HDMI Select" esté configurado a "YCbCr", si el dispositivo de visualización no admite YCbCr, se dará como salida RGB.
- Si "Resolución de video HDMI" está configurada a "Fuente Directa", "1080p" o "1080p24", no se puede configurar "Salida de componentes".

Audio

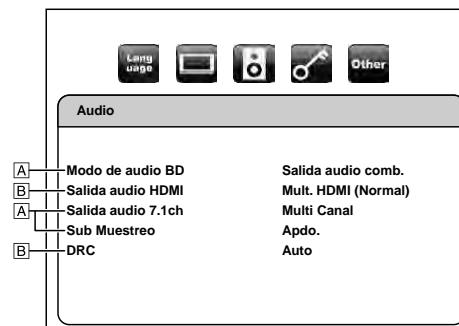

- Para ver cómo seleccionar los elementos y opciones, consulte "Personalizado" en la página 30.

Opciones de configuración	Opciones
Modo de audio BD QUICK Para BD, seleccione si dar como salida el sonido secundario e interactivo con el sonido principal si está disponible o sólo el sonido principal. Consulte "Configurar el Modo de BD de Sonido" en la página 25.	Salida audio comb.*: Da como salida el sonido secundario e interactivo con sonido principal si está disponible. Salida de audio HD: Da como salida sólo el sonido principal. Configure este modo para dar como salida sonido Dolby Digital, Dolby Digital Plus, Dolby TrueHD, DTS o DTS-HD de BD a través de la conexión HDMI.
Salida audio HDMI QUICK Configura el formato de sonido para la salida de sonido desde HDMI OUT.	Mult. HDMI (Normal)*: Se dan como salida señales de sonido multicanal desde HDMI OUT con una corriente de datos o PCM. Mult. HDMI (LPCM): Se dan como salida señales de sonido multicanal a través de HDMI OUT con un PCM. • Consulte las páginas 34-36 para obtener las opciones de configuración del altavoz. HDMI 2ch: Las señales de sonido se dan como salida a través de HDMI OUT como una mezcla reducida a 2 canales PCM. Audio desactivado: Silencia la señal de sonido HDMI y configura el formato de señal de la DIGITAL OUT. • Consulte "Configuración de salida digital" en la página 34 para ver las opciones de configuración.

- La configuración predeterminada de "Modo de audio BD" es "Salida audio comb.". Si desea dar como salida sólo el sonido principal de alta calidad, configure "Modo de audio BD" a "Salida de audio HD".

Botones de control del mando a distancia

SETUP : Mostrar el menú
S : Cancelar el menú



: Deslizar el cursor (Arriba/Abajo/Izquierda/Derecha)



: Confirmar la configuración



: Volver al menú anterior

Configuración de Funciones

Configuración de Funciones

Opciones de configuración	Opciones
Salida audio 7.1ch  Configura el formato de sonido para la salida de sonido desde 7.1ch AUDIO OUT.	Multi Canal*: Se dan como salida señales de sonido de multicanales desde 7.1ch AUDIO OUT. Consulte las páginas 34-36 para obtener las opciones de configuración del altavoz. 2 Canales: Se dan como salida señales reducidas a sonido de 2 canales desde las tomas 7.1ch AUDIO OUT.
Sub Muestreo Configure la salida de sonido digital al reproducir BD o DVD grabados en PCM.	Enc.: Las señales PCM se convierten a 48 kHz para su salida. • Configure a "Enc." cuando utilice conexiones digitales a un amplificador AV que no sea compatible con frecuencias de muestreo de 96 kHz.
	Apdo.*: Para BD o DVD grabados en PCM sin protección de derechos de autor, se dan como salida señales de sonido de 2 canales de hasta 192 kHz como señales PCM sin ninguna conversión.
DRC Configura si comprimir el rango de volumen de sonido (control de rango dinámico) cuando se reproduce sonido Dolby Digital, Dolby Digital Plus o Dolby TrueHD.	Auto*: Cuando los discos grabados en formato Dolby TrueHD están siendo reproducidos, esta unidad detecta la configuración DRC del disco y configura la opción DRC de esta unidad a "Enc." o "Apdo." automáticamente.
	Apdo.
	Enc.

- Las configuraciones con (*) son los predeterminados.
- El menú Rápido consta de menús de configuración que se utilizan con frecuencia y se acompañan de la marca .
- En las siguientes circunstancias, "Mult. HDMI (Normal)", "Mult. HDMI (LPCM)" y "HDMI 2ch" no están disponibles.
 - El cable HDMI no está conectado a una toma HDMI OUT.
 - El dispositivo de visualización conectado está apagado.
 - El dispositivo de visualización conectado no es compatible con la salida de sonido.

Configuración de salida digital

Cuando se selecciona "Audio desactivado" en la configuración "Salida audio HDMI", la señal de sonido del HDMI se silencia y las señales de sonido que se dan como salida desde DIGITAL OUT cambia dependiendo de la configuración de "Salida digital".

<Configuración de "Salida digital">

Audio → Salida audio HDMI → Audio desactivado





Bitstream*: Cuando se reproducen discos grabados en Dolby Digital, Dolby Digital Plus, Dolby TrueHD, DTS o DTS-HD, se dan como salida la corriente central correspondiente (Dolby Digital o DTS).
LPCM: La decodificación completa de la señal 2ch PCM se da como salida desde DIGITAL OUT.

- Esta configuración no es efectiva cuando se da como la salida de sonido de HDMI.
- Cuando tanto HDMI como DIGITAL OUT están conectados a otros dispositivos, las señales de sonido que se dan actualmente como salida desde HDMI OUT se darán como salida desde la toma DIGITAL OUT también, exceptuando que la señal HDMI 2ch se dará como salida desde la toma HDMI OUT cuando el dispositivo conectado no soporte Dolby Digital ni DTS.
- Cuando "Modo de audio BD" esté configurado a "Salida audio comb.", la salida de sonido de DIGITAL OUT seguirá la configuración de "Salida audio HDMI". (Cuando se dé como salida Multi PCM desde HDMI OUT, se dará como salida PCM con reducción de mezcla a 2 canales desde DIGITAL OUT.)
- Consulte las páginas 13 - 14 para mayor información sobre la configuración de sonido.

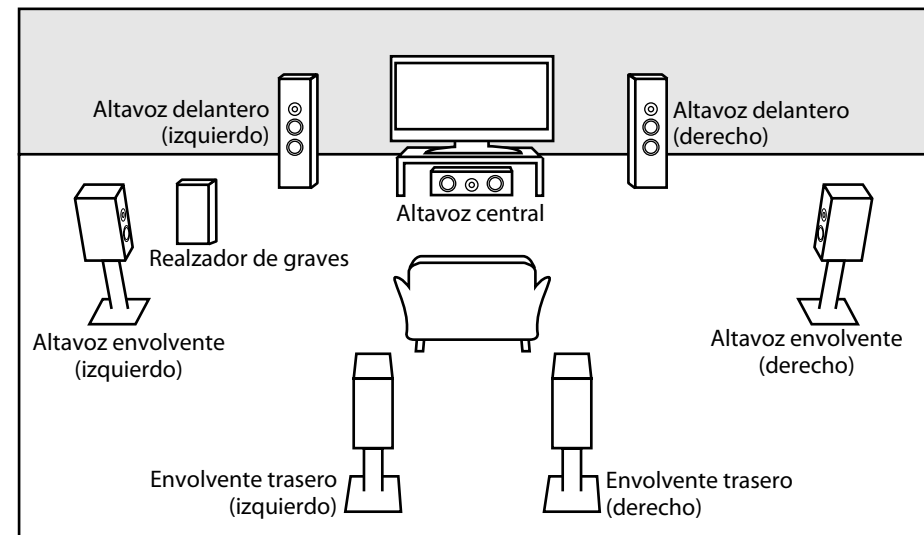
Configuración de Altavoces

Esta unidad le permite disfrutar de sonido envolvente multicanal como el envolvente 7.1 / 5.1 c. <Ejemplo de diseño básico de sistema envolvente 7.1c>



Botones de control del mando a distancia  : Mostrar el menú / Cancelar el menú  : Deslizar el cursor (Arriba/Abajo/Izquierda/Derecha)  : Confirmar la configuración  : Volver al menú anterior

Configuración de Funciones

Para aprovechar lo máximo de esta función, configure sus altavoces correctamente consultando la tabla a continuación.

Las opciones de configuración de los altavoces están disponibles en las siguientes ubicaciones:

<Configuración de los altavoces para la salida de señal de sonido desde la toma de HDMI OUT>

(Disponible cuando tiene el cable HDMI conectado a la toma HDMI OUT)

SETUP → Rápido → Salida audio HDMI → Mult. HDMI (LPCM)

SETUP → Persnaliz. → Audio → Salida audio HDMI → Mult. HDMI (LPCM)

<Configuración de los altavoces para la salida de señal de sonido desde la tomas de 7.1ch AUDIO OUT>

SETUP → Rápido → Salida audio 7.1ch → Multi Canal

SETUP → Persnaliz. → Audio → Salida audio 7.1ch → Multi Canal

Cómo navegar por la configuración de “Mult. HDMI (LPCM)” y “Multi Canal”

1) Utilice [Δ / ▽] para seleccionar la opción de menú.

2) Utilice [Δ / ▽] para seleccionar las opciones de configuración.

• Utilice [RETURN] para volver a la pantalla anterior.

3) Utilice [◀ / ▶] para seleccionar las opciones deseadas. (Excepto para “Tono Prueba” y “Por Defecto”).

Para “Tono Prueba”:

Utilice [◀ / ▶] para seleccionar “Manual” o “Auto” y después presione [ENTER].

• Se dará como salida el tono de prueba. Si selecciona “Manual”, utilice [Δ / ▽] para seleccionar el altavoz deseado y después utilice [◀ / ▶] para ajustar el volumen. Si selecciona “Auto” utilice [◀ / ▶] para ajustar el volumen del altavoz que da como salida el tono de prueba.

• Si desea parar el tono de prueba, pulse [RETURN].

Para “Por Defecto”:

Presione [ENTER] para reconfigurar la configuración de “Config. del altavoz”, “Nivel Canales” o “Tiempo de Retardo” al predeterminado de fábrica.

4) Pulse [SETUP] para salir.

Menú	Opciones de configuración	Opciones	Descripciones
Config. del altavoz Seleccione la configuración de altavoces deseada a configurar. Después cambie la configuración correctamente consultando las descripciones.	Frontal	Ancha*	Ancha: Para altavoces grandes con potentes capacidades de reproducción de baja frecuencia.
		Estrecha	
	Central	Ancha*	Estrecha: Para altavoces pequeños que no dan un potente sonido de bajos.
		Estrecha/Ninguno	
	Sub graves	Enc.*	Ninguno: Sin altavoces.
		Ninguno	
	Surround	Ancha*	Para “Sub graves” sólo hay “Enc.” o “Ninguno”.
		Estrecha/Ninguno	
	Envol. trasero	Ancha*	
		Estrecha/Ninguno	
Por Defecto		Seleccione “Por Defecto” y después presione [ENTER] para reconfigurar la configuración de “Config. del altavoz” al predeterminado de fábrica.	

Configuración de Funciones

- Para la “Config. del altavoz”, la configuración del tamaño de cada altavoz se puede ajustar automáticamente correspondiéndose con cada configuración. (por ejemplo, si “Frontal” está configurada a “Estrecha”, no se puede configurar “Central”, “Surround” ni “Envol. trasero” en “Ancha”).
- Si conecta a un sistema de sonido envolvente de 5.1 canales, configure “Envol. trasero” de “Config. del altavoz” a “Ninguno”.
- “Ninguno” para “Central”, “Sub graves”, “Surround” y “Envol. trasero” no está disponible para la configuración de altavoces para la salida de la señal de sonido para la salida de señal de la toma HDMI OUT.

Menú	Opciones de configuración	Opciones	Descripciones
Nivel Canales Prueba o configura el volumen de cada altavoz.	Tono Prueba: “Tono Prueba” es el tono de prueba que se puede dar como salida desde los altavoces para que pueda ajustar el volumen de cada altavoz.	Apdo.*	Seleccione “Apdo.” para desactivar la función “Tono Prueba”.
		Manual	Seleccione “Manual”, y después presione [ENTER] para configurar manualmente el volumen del altavoz deseado.
		Auto	Seleccione “Auto”, y después presione [ENTER] para dar como salida automáticamente el tono de prueba desde cada altavoz.
Frontal Lch		0dB a -12dB (0dB*)	Si ha seleccionado “Manual” en “Tono Prueba”, seleccione el altavoz deseado a configurar y ajuste el volumen del altavoz seleccionado. Si ha seleccionado “Auto” en “Tono Prueba”, el tono de pruebas se dará como salida automáticamente en orden. Ajuste el volumen del altavoz que dé como salida el tono de prueba.
Central		0dB a -12dB (0dB*)	
Frontal Rch		0dB a -12dB (0dB*)	
Surround Rch		0dB a -12dB (0dB*)	
Surround atrás Rch		0dB a -12dB (0dB*)	
Surround atrás Lch		0dB a -12dB (0dB*)	
Surround Lch		0dB a -12dB (0dB*)	
Sub graves		0dB a -12dB (0dB*)	
Por Defecto			Seleccione “Por Defecto” y después presione [ENTER] para reconfigurar la configuración de “Nivel Canales” al predeterminado de fábrica.

Botones de control del mando a distancia

SETUP : Mostrar el menú
S : Cancelar el menú



: Deslizar el cursor (Arriba/Abajo/Izquierda/Derecha)



: Confirmar la configuración



: Volver al menú anterior

Menú	Opciones de configuración	Opciones	Descripciones
Tiempo de Retardo Este es un parámetro para optimizar la temporización en la que el sonido se da como salida de los altavoces y según la distancia a la posición de escucha.	Distancia	Pies*	Configure el sistema de medida deseado. Este sistema de medidas se utilizará para la configuración de "Tiempo de Retardo". Pulse [ENTER] para conmutar la configuración.
		Metros	
	Frontal	0ft a 60ft (12ft*) (0m a 18m (3,6m*))	Seleccione la distancia desde el punto de escucha al altavoz para obtener el tiempo de retardo ideal.
	Central	0ft a 60ft (12ft*) (0m a 18m (3,6m*))	
	Surround	0ft a 60ft (10ft*) (0m a 18m (3,0m*))	
	Envol. trasero	0ft a 60ft (10ft*) (0m a 18m (3,0m*))	
Por Defecto		Seleccione "Por Defecto" y después presione [ENTER] para reconfigurar la configuración de "Tiempo de Retardo" al predeterminado de fábrica.	

- Las configuraciones con (*) son los predeterminados.
- Para HDMI, la opción "Ninguno" no está disponible para "Config. del altavoz".
- Para "Tiempo de Retardo", la diferencia entre el valor de la configuración de "Frontal", "Surround" y "Envol. trasero" no puede exceder los 15 ft (4,5 m), y la diferencia entre el valor de la configuración de "Frontal" y "Central" no puede exceder los 5 ft (1,5 m).
- Para "Tiempo de Retardo", el valor de la configuración "Central", "Surround" y "Envol. trasero" no puede exceder el valor de la configuración "Frontal".
- Para "Tiempo de Retardo", la configuración de "Central", "Surround" y "Envol. trasero" se cambiará automáticamente al valor de configuración de "Frontal". (por ejemplo, si "Frontal" se configura a 60 ft (18 m), la configuración de "Central", "Surround" y "Envol. trasero" se cambiará a 60 ft (18 m) también.)
- Si desea parar el tono de prueba, pulse [RETURN].

Clasificación

El control de calificaciones le permite establecer un límite que evite que sus hijos vean materiales inapropiados. La reproducción se detendrá si la calificación excede los niveles que usted ha configurado y requerirá que introduzca una contraseña antes de que el disco se reproduzca.



- 1) Utilice [◀ / ▶] para seleccionar y después pulse [ENTER].
- 2) Pulse [los botones numéricos] para introducir su contraseña de cuatro dígitos.
Para el uso por primera vez: Pulse [los botones numéricos] e introduzca una contraseña de cuatro dígitos nueva (excepto 4737) y después pulse [ENTER]. Ese número se utilizará como contraseña desde la segunda vez. Anote su contraseña por si la olvida.
 - Si ha olvidado la contraseña, introduzca [4], [7], [3], [7]. La contraseña se borrará y el nivel de calificación se configurará a "Todo".
 - Mientras introduce la contraseña, pulse [CLEAR] para borrar el número y volver al introducir la contraseña.

Pase a A - C

A) Nivel clasific. BD

- 1) Utilice [△ / ▽] para seleccionar "Nivel clasific. BD" y después pulse [ENTER].
- 2) Utilice [△ / ▽] para seleccionar su opción deseada y después pulse [ENTER].
"Todo" : Para liberar la limitación.
"Ajuste de edad": Para configurar la limitación de edad.
 - Después de seleccionar "Ajuste de edad", utilice [los botones numéricos] para introducir la edad de desde 0 a 254. (por ejemplo, para una edad de 15 años, pulse [0], [1], [5])
- 3) Pulse [SETUP] para salir.

B) Nivel clasific. DVD

- 1) Utilice [△ / ▽] para seleccionar "Nivel clasific. DVD" y después pulse [ENTER].
- 2) Utilice [△ / ▽] para seleccionar un nivel deseado y después pulse [ENTER].
- 3) Pulse [SETUP] para salir.

Botones de control del mando a distancia

SETUP : Mostrar el menú
 : Cancelar el menú

: Deslizar el cursor
 (Arriba/Abajo/Izquierda/Derecha)

: Confirmar la configuración

RETURN : Volver al menú anterior

EXPLICACIÓN DE LAS CALIFICACIONES

- Todo : El control paterno está inactivo, se pueden reproducir todos los discos.
- 8 [Adult] : Software de DVD de cualquier calificación (adulto/general/niños) pueden reproducirse.
- 7 [NC-17] : No se permite a nadie de menos de 17 años.
- 6 [R] : Restringido, quienes tengan menos de 17 años necesitan ir acompañados de un padre o tutor.
- 5 [PGR] : Se recomienda orientación paterna.
- 4 [PG13] : No apropiado para niños de menos de 13 años.
- 3 [PG] : Se sugiere orientación paterna.
- 2 [G] : Público general.
- 1 [Kid Safe] : Apropiado para niños.

C) Cambio de contraseña

- 1) Utilice [Δ / ▽] para seleccionar "Camb. Contras." y después pulse [ENTER].
- 2) Introduzca una contraseña de cuatro dígitos nueva y después pulse [ENTER].
- 3) Pulse [SETUP] para salir.

Other

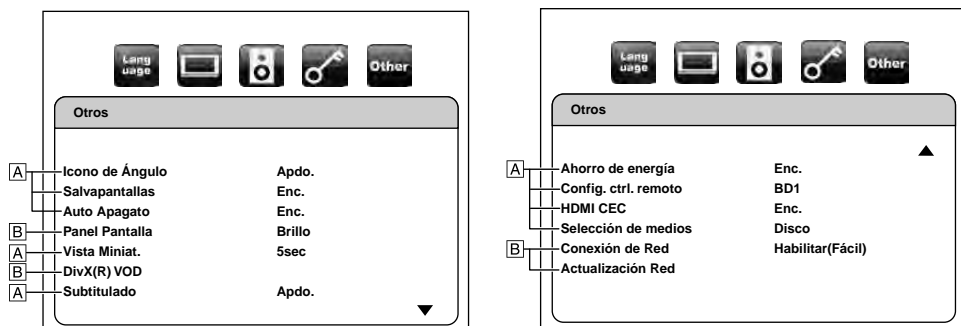

• Para ver cómo seleccionar los elementos y opciones, consulte "Personalizado" en la página 30.

Opciones de configuración	Opciones	Descripción
Icono de Ángulo	Enc. Apdo.*	Enc.: El ícono ángulo aparece en la pantalla cuando se reproduce una escena con varios ángulos.
		Apdo.: El ícono de ángulo desaparece de la pantalla.
Salvapantallas	Enc.* Apdo.	Enc.: Si se deja la unidad sin actividad durante más de 5 minutos, se activa el salvapantallas.
		Apdo.: Configura el salvapantallas a apagado.
Auto Apagato	Enc.* Apdo.	Enc.: Si se deja la unidad sin actividad durante más de 30 minutos, la unidad se establece en modo de espera automáticamente.
		Apdo.: Configura el apagado automático.
Panel Pantalla Configura el brillo de la pantalla del panel delantero.	Brillo* Oscuro Auto	Brillo: La pantalla del panel delantero se aclara.
		Oscuro: La pantalla del panel delantero se oscurece.
		Auto: La pantalla del panel delantero se oscurece durante la reproducción.
Vista Miniat. Configura el tiempo de visualización de la reproducción de foto fija (en formato JPEG).	5sec* 10sec	

Botones de control del mando a distancia

SETUP : Mostrar el menú
S : Cancelar el menú



: Deslizar el cursor (Arriba/Abajo/Izquierda/Derecha)



: Confirmar la configuración



: Volver al menú anterior

Configuración de Funciones

Opciones de configuración	Opciones	Descripción
DivX(R) VOD	Código de Registro Su código de registro es : ○○○○○○○○○○ Para mas informacion visite www.divx.com/vod	Este elemento del menú le provee su código de registraci3n DivX® VOD. El código de registraci3n DivX® se solicita cuando se descargan los archivos DivX® VOD desde Internet. Para conocer más acerca de DivX® VOD, visite www.divx.com/vod.
	Código de Desactivaci3n Su código de desactivaci3n es : ○○○○○○○○○ Para mas informacion visite www.divx.com/vod	Este elemento del menú le provee su código de desactivaci3n DivX® VOD. El código de desactivaci3n DivX® se solicita cuando se descargan nuevamente los archivos DivX® VOD desde Internet luego de desactivar. Para conocer más acerca de DivX® VOD, visite www.divx.com/vod.
	Desactivaci3n	Sí No*
Subtitulado Configura si mostrar el subtitulado electr3nico o no utilizando el descodificador de subtítulos (disponible en tiendas).	Enc. Apdo.*	
Ahorro de energía Baje el consumo de energía para el modo de espera negando el comando de RS-232C durante el modo espera.	Enc.* Apdo.	Enc.: Niega el comando de RS-232C cuando la alimentaci3n está en modo espera.
		Apdo.: Acepta el comando de RS-232C cuando la alimentaci3n está en modo espera.
Config. ctrl. remoto Cambia el código de seña del mando a distancia. (Consulte página 6.)	BD1* BD2	

Configuración de Funciones

Opciones de configuración	Opciones	Descripción
HDMI CEC Configura si utilizar la funci3n HDMI CEC.	Enc.* Apdo.	
Selecci3n de medios  Seleccione el soporte a reproducir.	Disco* Tarjeta SD	Disco: Seleccione esto cuando reproduzca un disco.
		Tarjeta SD: Seleccione esto cuando reproduzca una tarjeta de memoria SD.
Conexi3n de Red Consulte "Conexi3n de la Red" en la página 39 para obtener mayor informaci3n sobre cada configuraci3n.	Prueba de Conexi3n	Realice la prueba de conexi3n de la red para comprobar si las configuraciones de la red están hechas correctamente.
	Habilitar(Fácil)*	Configure todas las configuraciones de la red a las configuraciones predeterminadas. (En la mayoría de los casos, puede conectarse a Internet sin realizar cambios a las configuraciones predeterminadas.)
	Habilitar(Personalizado)	Configure las configuraciones de la red manualmente de acuerdo con el entorno de red si es necesario.
	Deshabilitar	Desactive la conexi3n a la red.
Actualizaci3n Red Consulte "Actualizaci3n RED" en la página 41 para mayor informaci3n.	Sí No*	Puede actualizar la versi3n del firmware al conectar esta unidad a Internet.

Introducci3n

Conexiones

Reproducci3n

Configuraci3n de Funciones

Otros

Botones de control del mando a distancia

SETUP : Mostrar el menú
S : Cancelar el menú



: Deslizar el cursor
(Arriba/Abajo/Izquierda/Derecha)



: Confirmar la configuraci3n



: Volver al menú anterior

Configuración de Funciones

Conexión de la Red

Prueba de Conexión

Luego de determinar la configuración de dirección IP/DNS, o cuando está conectado un cable LAN, realice siempre la prueba de conexión a fin de comprobar que la conexión haya sido efectuada correctamente.

- 1) Pulse [SETUP] en modo detención.
- 2) Utilice [◀ / ▶] para seleccionar **CLIP TOM** y después pulse [ENTER].
- 3) Utilice [◀ / ▶] para seleccionar **Other** y después pulse [ENTER].
- 4) Utilice [△ / ▽] para seleccionar "Conexión de Red" y después pulse [ENTER].
- 5) Utilice [△ / ▽] para seleccionar "Prueba de Conexión" y después pulse [ENTER].

La prueba de conexión comenzará automáticamente y el resultado de ésta aparecerá momentos después de que la prueba finalice.

- "Comprobando..." : La prueba está en progreso.
- "Prueba superada" : La prueba de conexión se ha completado satisfactoriamente.
- "Falla" : Falló la prueba de conexión. Compruebe las configuraciones de conexión.

Pulse [ENTER] para acceder a la lista de pantalla de confirmación de estado de la red.

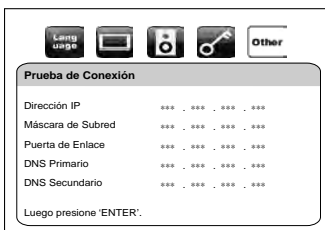

- 6) Pulse [ENTER] para volver a la pantalla anterior o presione [SETUP] para salir.

Nota

- Si se confirma la prueba de conexión, usted puede disfrutar de las funciones BD-Live utilizando Internet, sin establecer configuraciones adicionales.
- Si falla la prueba de conexión, puede necesitar modificar las configuraciones de la dirección MAC de su router. Puede verificar la dirección MAC de esta unidad en la parte inferior de la pantalla "Habilitar(Personalizado)".

Habilitar(Fácil)

Las configuraciones de red están determinadas inicialmente de la siguiente manera. (En la mayoría de los casos, puede conectarse a Internet sin realizar cambios a las configuraciones predeterminadas.)

- Config. de Dirección IP Auto(DHCP)
- Configuración DNS Auto(DHCP)
- Configuración del Proxy No Utilizar
- Velocidad de Conexión Auto
- Configuración BD-Live Permitir

Si desea reestablecer los parámetros de red a predeterminados como se hizo anteriormente (excepto por "Configuración BD-Live"), prosiga de como se indica a continuación.

- 1) **Siga los pasos del 1) al 4) en "Prueba de Conexión" de esta página.**
- 2) **Utilice [△ / ▽] para seleccionar "Habilitar(Fácil)" y después pulse [ENTER].**
 - La unidad comenzará la prueba de conexión automáticamente y el resultado aparecerá inmediatamente después de que la prueba finalice.
 - Una vez que finalice la prueba de conexión, pulse [ENTER] para acceder a la pantalla de confirmación de estado de la red.
- 3) **Presione [ENTER] para activar las configuraciones de red y configurar la conexión de red automáticamente. Pulse [SETUP] para salir.**

Nota

- La configuración de "Configuración BD-Live" no se reestablecerá a la predeterminada, aún si sigue el procedimiento.

Habilitar(Personalizado)

Si necesita determinar configuraciones específicas según el entorno de la red, seleccione "Habilitar(Personalizado)" para determinar cada configuración como sea necesario.

■ Config. de Dirección IP

- 1) **Siga los pasos del 1) al 4) en "Prueba de Conexión" de esta página.**
- 2) **Utilice [△ / ▽] para seleccionar "Habilitar(Personalizado)" y después pulse [ENTER].**
- 3) **Utilice [△ / ▽] para seleccionar "Config. de Dirección IP".**
- 4) **Pulse [ENTER] repetidamente para seleccionar la configuración deseada.**

"Auto(DHCP)" : Si su router tiene la función de servidor DHCP, seleccione "Auto(DHCP)".
 "Manual" : Si su router no tiene la función de servidor DHCP, seleccione "Manual".

Si selecciona "Manual", siga la siguiente instrucción para configurar la dirección IP.

- Utilice [△ / ▽] para seleccionar "Dirección IP" y después pulse [ENTER].
- Aparecerá la pantalla de configuración de la dirección IP. Introduzca la dirección IP, la máscara de subred y la puerta de enlace predeterminada con [△ / ▽ / ▶ / ◀] y [los botones numéricos].

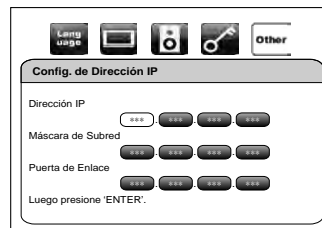

- Ingrese la dirección IP numérica luego de verificar las especificaciones de su router.
- Si la dirección IP numérica es desconocida, verifique el número de la dirección IP de otros dispositivos. (por ejemplo, una computadora conectada a través de un cable LAN) y asigne un número diferente de aquellos de los demás dispositivos.

Botones de control del mando a distancia

SETUP : Mostrar el menú
 S : Cancelar el menú



: Deslizar el cursor (Arriba/Abajo/Izquierda/Derecha)



: Confirmar la configuración



: Volver al menú anterior

Configuración de Funciones

- Luego de ingresar todos los datos correctamente, presione [ENTER].
- Se visualizará un mensaje de confirmación.

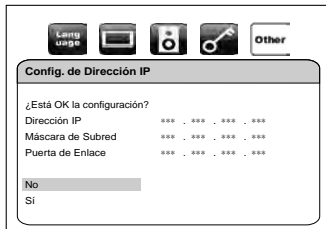

Utilice [Δ / ▽] para seleccionar "Si" y después pulse [ENTER] para completar la configuración.

5) Pulse [SETUP] para salir.

Configuración DNS

- 1) Siga los pasos 1) a 2) de "Config. de Dirección IP" en la página 39.
 - 2) Utilice [Δ / ▽] para seleccionar "Configuración DNS".
 - 3) Pulse [ENTER] repetidamente para seleccionar la configuración deseada.
 - "Auto(DHCP)": Si su router tiene la función de servidor DHCP, seleccione "Auto(DHCP)".
 - "Manual": Si su router no tiene la función de servidor DHCP, seleccione "Manual".
- Si selecciona "Manual", siga la siguiente instrucción para la configuración de DNS.**

- Utilice [Δ / ▽] para seleccionar "DNS Primario" y después pulse [ENTER].
- Aparecerá la pantalla de configuración DNS. Introduzca el DNS primario y DNS secundario con [Δ / ▽ / < / >] y [los botones numéricos].

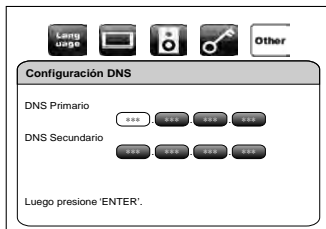

- Ingrese los números que su proveedor de Internet le ha otorgado.
 - Si el número es desconocido, compruebe el número de otros dispositivos (por ejemplo, una computadora conectada a través de un cable LAN) y asigne el mismo número.
- Luego de ingresar todos los datos correctamente, presione [ENTER].
- Se visualizará un mensaje de confirmación.

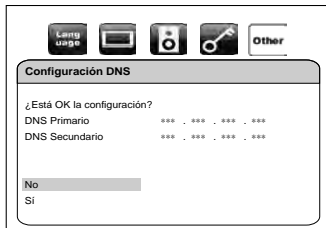

Configuración de Funciones

- Utilice [Δ / ▽] para seleccionar "Si" y después pulse [ENTER] para completar la configuración.
- 4) Pulse [SETUP] para salir.**

Configuración del Proxy

- 1) Siga los pasos 1) a 2) de "Config. de Dirección IP" en la página 39.
 - 2) Utilice [Δ / ▽] para seleccionar "Configuración del Proxy".
 - 3) Pulse [ENTER] repetidamente para seleccionar la configuración deseada.
 - Seleccione "No Utilizar" para ver las configuraciones predeterminadas.
 - Utilice esta configuración cuando se lo recomiende su proveedor de servicios de Internet.
- Si selecciona "Utilizar", siga la siguiente instrucción para configurar la dirección del proxy y el puerto proxy.**

Dirección Proxy

- Utilice [Δ / ▽] para seleccionar "Dirección Proxy" y después pulse [ENTER].
- Ingrese la dirección de Proxy.
- Se visualizará la pantalla del teclado.



- [Δ / ▽ / < / >] : Mueva el resaltado.
- [los botones numéricos] : Ingrese el número.
- [ENTER] : Ingrese el número/la palabra seleccionado.
- [RED] : Apruebe el número o la palabra ingresados.
- [GRN] : Apruebe todos los números o palabras ingresados.
- [BLU] : Alterne entre abc ? ABC ? @!?
- [YEL] : Establezca el número o la palabra ingresada.

- Luego de ingresar todos los datos correctamente, presione [YEL].
- Se visualizará un mensaje de confirmación.

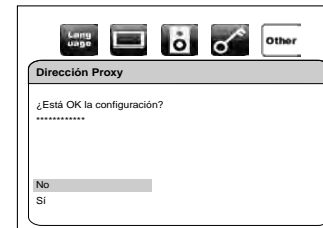

Utilice [Δ / ▽] para seleccionar "Si", luego presione [ENTER] para completar la configuración y regresar a la pantalla de configuración de proxy.

Configuración de Funciones

Puerto Proxy

Utilice [△ / ▽] para seleccionar "Puerto Proxy" y después pulse [ENTER].

- Aparecerá la pantalla de configuración del puerto Proxy.
- Ingrese el número del puerto Proxy con [los botones numéricos].



Luego de ingresar todos los datos correctamente, presione [ENTER] para completar la configuración.

4) Pulse [SETUP] para salir.

Nota

Para las configuraciones de dirección IP y configuraciones de DNS:

- El rango de número de entrada es de entre 0 y 255.
- Si ingresa un número superior a 255, el número quedará automáticamente en 255.
- Los números ingresados manualmente se guardarán aun si ha cambiado la configuración a "Auto(DHCP)".
- Cuando ingrese un número incorrecto, presione [CLEAR] para cancelar la acción. (El número volverá a "0".)
- Si desea ingresar un número de 1 ó 2 dígitos en una celda, presione [▷] para avanzar a la próxima celda.
- Si la dirección IP ingresada o el número predeterminado de la puerta de enlace o DNS principal es el mismo que el de la configuración predeterminada, la configuración de la dirección IP se determinará en "Auto(DHCP)". (El número ingresado manualmente será guardado.)
- Cuando se determine la configuración de la dirección IP en "Manual", la configuración de la configuración DNS será automáticamente "Manual" y cuando la configuración de la dirección IP se determine en "Auto(DHCP)", puede seleccionar "Auto(DHCP)" o bien "Manual" para realizar la configuración de DNS.

Para las configuraciones Proxy:

- El rango del número de entrada para el número del puerto proxy es de entre 0 y 65535. (Si ingresa un número mayor que 65535, se considerará igual que éste.)
- Para el puerto proxy, los puertos seleccionados pueden estar bloqueados y no poder utilizarse dependiendo de su red.

Velocidad de Conexión

Puede determinar la velocidad de conexión a su discreción. (La configuración predeterminada es "Auto".)

- 1) **Siga los pasos 1) a 2) de "Config. de Dirección IP" en la página 39.**
- 2) **Utilice [△ / ▽] para seleccionar "Velocidad de Conexión" y después pulse [ENTER].**
- 3) **Utilice [△ / ▽] para seleccionar la configuración deseada y después presione [ENTER].**

"Auto" : Determine la velocidad de conexión adecuada automáticamente, según cuál sea su entorno de red.

"10BASE Half" : Establezca la velocidad de la conexión en "10BASE Half".

"10BASE Full" : Establezca la velocidad de la conexión en "10BASE Full".

Configuración de Funciones

"100BASE Half" : Establezca la velocidad de la conexión en "100BASE Half".

"100BASE Full" : Establezca la velocidad de la conexión en "100BASE Full".

4) Pulse [RETURN] para volver a la pantalla anterior o presione [SETUP] para salir.

Configuración BD-Live

Puede limitar el acceso a Internet desde las funciones BD-Live. (La configuración predeterminada es "Permitir".)

- 1) **Siga los pasos 1) a 2) de "Config. de Dirección IP" en la página 39.**
- 2) **Utilice [△ / ▽] para seleccionar "Configuración BD-Live" y después pulse [ENTER].**
- 3) **Utilice [△ / ▽] para seleccionar la configuración deseada y después presione [ENTER].**

"Permitir" : Se permite el acceso a Internet desde todos los contenidos de BD-Live.

"Permiso limitado" : Se permite el acceso a Internet solamente para los contenidos BD-Live que tengan certificados de contenido del propietario. Se prohíbe el acceso a Internet sin los certificados.

"Prohibir" : Se prohíbe el acceso a Internet desde todos los contenidos de BD-Live.

4) Pulse [RETURN] para volver a la pantalla anterior o presione [SETUP] para salir.

Deshabilitar

Puede desactivar todas las conexiones de red y configuraciones siguiendo las instrucciones detalladas a continuación.

- 1) **Siga los pasos 1) a 4) de "Prueba de Conexión" en la página 39.**
- 2) **Utilice [△ / ▽] para seleccionar "Deshabilitar" y después pulse [ENTER].**
- 3) **Pulse [RETURN] para volver a la pantalla anterior o presione [SETUP] para salir.**

Nota

- La conexión de red puede reactivarse configurando la conexión de red en "Habilitar(Fácil)" o "Habilitar(Personalizado)".

Actualización RED

Puede actualizar el software al conectar esta unidad a Internet.

- 1) **Siga los pasos 1) a 3) de "Prueba de Conexión" en la página 39.**
- 2) **Utilice [△ / ▽] para seleccionar "Actualización Red" y después pulse [ENTER].**
 - Se visualizará un mensaje de confirmación.
- 3) **Utilice [△ / ▽] para seleccionar "Sí" y después pulse [ENTER].**
 - Esta unidad controlará si existe alguna versión nueva del firmware.
- 4) **Se visualizará un mensaje de confirmación.**
 - Utilice [△ / ▽] para seleccionar "Sí" y después pulse [ENTER].
 - Está unidad descargará la última versión del firmware.
- 5) **Cuando finalice la descarga, se visualizará un mensaje de confirmación.**
 - Pulse [ENTER].
 - Está unidad actualizará la versión del firmware.
 - Es posible que el proceso de actualización lleve algún tiempo. (Por favor, espere hasta que aparezca "100%" en la pantalla del panel delantero.)
- 6) **Una vez que finalice la actualización, la unidad se reiniciará y abrirá la bandeja de disco de manera automática.**

Botones de control del mando a distancia

SETUP : Mostrar el menú
S : Cancelar el menú



: Deslizar el cursor (Arriba/Abajo/Izquierda/Derecha)



: Confirmar la configuración



: Volver al menú anterior

Configuración de Funciones

Nota

- No desconecte el cable de CA ni el cable LAN mientras ejecuta la "Actualización Red".
- Todos los parámetros se mantendrán iguales aún después de actualizar la versión del firmware.
- La bandeja de disco se abrirá automáticamente una vez que finalice la actualización. No es un fallo de funcionamiento.

Inicializar

Inicializar la configuración o tarjeta de memoria SD.

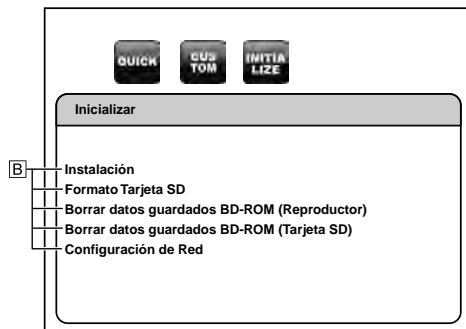

• Para ver cómo seleccionar los elementos y opciones, consulte "Personalizado" en la página 30.

Opciones de configuración	Opciones	Descripción
Instalación	Sí	Sí: Reconfigure todos los parámetros en la configuración a los predeterminados por fábrica, a excepción de "Clasificación" y "Conexión de Red".
	No*	No: No realiza la inicialización.
Formato Tarjeta SD	Sí	Sí: Reformatee la tarjeta SD.
	No*	No: No realiza la inicialización.
Borrar datos guardados BD-ROM (Reproductor)	Sí	Sí: Reformatee los datos del BD-ROM (Reproductor) utilizado para el disco BD-Java.
	No*	No: No realiza la inicialización.

Configuración de Funciones

Opciones de configuración	Opciones	Descripción
Borrar datos guardados BD-ROM (Tarjeta SD)	Sí	Sí: Reformatee los datos del BD-ROM (tarjeta SD) utilizado para el disco BD-Java.
	No*	No: No realiza la inicialización.
Configuración de Red	Sí	Sí: Inicializar todas las configuraciones de la red.
	No*	No: No realiza la inicialización.

- 1) Pulse [SETUP] en modo detención.
- 2) Utilice [◀ / ▶] para seleccionar y después pulse [ENTER].
- 3) Utilice [△ / ▽] para seleccionar una opción deseada y después pulse [ENTER].
 - "Instalación" : Todos las configuraciones, a excepción de las configuraciones "Clasificación" y "Conexión de Red", se reestablecerán a predeterminado.
 - "Formato Tarjeta SD" : Inicie la tarjeta de memoria SD.
 - "Borrar datos guardados BD-ROM (Reproductor)" : Se iniciarán los datos del BD-ROM para el reproductor utilizados por BD-Java.
 - "Borrar datos guardados BD-ROM (Tarjeta SD)" : Se iniciarán los datos del BD-RAM para la tarjeta SD (disponible solamente cuando se introduce una tarjeta de memoria SD) utilizados por BD-Java.
 - "Configuración de Red" : Reconfigure la configuración de la red al estado predeterminado.
- 4) Se visualizará un mensaje de confirmación. Utilice [△ / ▽] para seleccionar "Sí" y después pulse [ENTER].
- 5) Pulse [SETUP] para salir.

Nota

- No extraiga la tarjeta de memoria SD mientras ejecuta el "Formato Tarjeta SD" o "Borrar datos guardados BD-ROM (Tarjeta SD)". Dicha acción dañará la tarjeta.
- "Formato Tarjeta SD" y "Borrar datos guardados BD-ROM (Tarjeta SD)" no están disponibles cuando un disco Blu-ray está en la unidad.

Botones de control del mando a distancia

: Mostrar el menú
 : Cancelar el menú

: Deslizar el cursor (Arriba/Abajo/Izquierda/Derecha)

: Confirmar la configuración

: Volver al menú anterior

Introducción
Conexiones
Reproducción
Configuración de Funciones
Otros

Otros

Introducción

Conexiones

Reproducción

Configuración de Funciones

Otros

Información de marca registrada



Fabricado bajo licencia de Dolby Laboratories. Dolby y el símbolo de la doble D son marcas comerciales de Dolby Laboratories.



Fabricado bajo licencia según patente de USA N.º: 5,451,942; 5,956,674; 5,974,380; 5,978,762; 6,226,616; 6,487,535; 7,392,195; 7,272,567; 7,333,929; 7,212,872 y otras patentes pendientes y emitidas del resto del mundo y de los Estados Unidos de América. DTS es una marca registrada y los DTS logotipos, el Símbolo, DTS-HD y DTS-HD Master Audio | Essential son marcas registradas de DTS, Inc. © 1996-2008 DTS, Inc. Todos los derechos reservados.



HDMI, el logotipo HDMI y High-Definition Multimedia Interface (Interface de Multimedia de Alta Definición) son marcas comerciales o marcas registradas de HDMI Licensing LLC.

x.v.Color

“x.v.Color” y el logotipo “x.v.Color” son marcas registradas de Sony Corporation.



Java y todas las marcas se logotipos basados en Java son marcas o marcas registradas de Sun Microsystems, Inc. en los Estados Unidos y en otros países.



“AVCHD” y el logotipo “AVCHD” son marcas registradas de Panasonic Corporation y Sony Corporation.



DivX®, DivX Certified® y los logotipos correspondientes son marcas comerciales de DivX, Inc. usados bajo licencia.



Windows Media y el logotipo de Windows son marcas o marcas registradas de Microsoft Corporation en los Estados Unidos y/o en otros países.

BONUS VIEW™

“BONUSVIEW” es una marca registrada de Blu-ray Disc Association.



El logotipo “BD-LIVE” es marca registrada de la Blu-ray Disc Association.

“Blu-ray Disc” y  son marcas registradas.

 es una marca registrada de DVD Format/Logo Licensing Corporation.



es una marca registrada de Eastman Kodak Company.

Explicación de los términos

Numéricos

4:3 letter box

Cuando un disco grande (16 : 9) se reproduce al conectar un televisor 4 : 3 y el BD7004, esta función reproduce la imagen con una tira de color negro en la parte superior e inferior.

4:3 panorámica-y-barrido

Cuando un disco grande (16 : 9) se reproduce al conectar un televisor 4 : 3 el BD7004, esta función reduce la parte izquierda y derecha de la imagen reproducida al tamaño 4 : 3 según la información de control del disco.

A

Almacenamiento local

Área de almacenamiento de subcontenidos capaz de reproducir paquetes virtuales en BD-Vídeo.

Audio analógico

Una señal eléctrica que representa directamente al sonido. Compare esto con el audio digital que puede ser también una señal eléctrica, pero es una representación indirecta del sonido. Consulte también “Audio digital”.

Audio digital

Una representación indirecta del sonido mediante números. Durante la grabación, el sonido es medido a intervalos discretos (44.100 veces por segundo para un CD de sonido) por un convertidor de analógico a digital, el cual genera un flujo de números. Durante la reproducción, un convertidor de digital a analógico genera una señal analógica en base a dichos números. Consulte también “Frecuencia de muestreo” y “Audio analógico”.

AVCHD

AVCHD es un nuevo formato para videocámaras de alta definición con capacidad para almacenar y reproducir imágenes de alta resolución HD.

B

BD-J (Java)

Con BD-Vídeos, existen software divertidos con más funciones interactivas (juegos) que utilizan aplicaciones Java.

BD-Live

BD-Live es un BD-Vídeo (BD-ROM versión 2 Perfil 2.0) con nuevas funciones (por ejemplo, conexión a Internet), además de la función BONUSVIEW.

Otros
BONUSVIEW

Imágenes especiales para BD-Vídeos. Incluye comentarios del director de la película, subhistorias que se desarrollan simultáneamente, e imágenes desde distintos ángulos.

C

Capítulo

Es una interrupción intencionada del productor que organiza el título del BD o DVD-Vídeo. La función de búsqueda de capítulo busca el comienzo de esta interrupción.

Clasificación

Dependiendo de la edad del espectador, esta función restringe la reproducción de BD-Vídeo o DVD-Vídeo. BD7004 se puede configurar para restringir la visualización en nivel 1 a 254 para BD-Vídeo, y en nivel 1 a 8 para DVD-Vídeo.

Código de región

Este código indica el país o la región donde el BD o DVD-Vídeo se puede reproducir.

Color profundo

Esta tecnología permite la expresión de una mayor cantidad de colores que la convencional de 8 bits y puede reproducir colores parecidos a los naturales sin rayas de colores.

D

DHCP (Protocolo de Configuración Dinámica de Servidores)

Este mecanismo realiza automáticamente la configuración de la red, como por ejemplo la dirección IP para dispositivos de red incluyendo BD7004, ordenador y router de banda ancha.

Dirección IP

Representa un conjunto de números que se designa a los dispositivos involucrados en una red de computadoras.

Discos Blu-ray

Este es un disco de 1 capa de una sola cara con capacidad de 25 GB que puede grabar películas de vídeo de alta visión y juegos.

DivX®

DivX® es un codec (compresión/descompresión) que puede comprimir imágenes a una cantidad muy pequeña de datos. El software puede comprimir datos de vídeo desde casi cualquier dispositivo al tamaño que pueda enviarse por internet y sin poner en peligro la calidad visual de las imágenes.

Dolby Digital (Envolvente con 5.1 canales)

Es un efecto estereofónico desarrollado por Laboratories Dolby. Esto es un máximo de 5.1 canales de sistema de sonido multicanal independiente.

Dolby Digital Plus

Esta es una versión más actual de Dolby Digital y una tecnología de audio digital de sonido de alta resolución tomada como un sonido opcional para el disco Blu-ray.

Dolby TrueHD

Esta tecnología de codificación sin pérdidas se adopta como sonido opcional para los discos Blu-ray y admite 7.1 canales.

DTS

Es una abreviatura de Digital Theater System, que es un sistema de sonido digital desarrollado por DTS. Al reproducir sonido por medio de la conexión de este sistema con un dispositivo tal como un amplificador DTS, se puede obtener una posición del campo de sonido precisa y efectos de sonido realísticos, tal como si estuviera en el cine.

DTS-HD

Esta tecnología de sonido brinda una mejor calidad del sonido y una mejorada funcionalidad que la de los DTS convencionales y se adopta como sonido opcional para los discos Blu-ray. Esta tecnología soporta una reproducción multicanal, de alta velocidad de transferencia de datos, de alta frecuencia de muestreo, y de sonido sin pérdidas. El disco Blu-ray admite un máximo de 7.1 canales.

E

Entrelazado (escaneo entrelazado)

Este método convencional utilizado para proyectar imágenes en un televisor proyecta 1 fotograma dividido por la mitad, como 2 campos respectivamente.

F

Finalizar

Este es un procesamiento que le permite reproducir un disco de BD/DVD/CD que fue grabado utilizando un grabador, en otros reproductores.

Frecuencia de muestreo

La frecuencia a la cual se toman muestras del sonido para convertirlo en información de audio digital. El número de muestras tomadas por segundo se define como frecuencia de muestreo. Cuanto mayor la frecuencia, mejor será la calidad de sonido.

H

HDCP

Cuando se transmiten señales digitales entre dispositivos, esta tecnología de protección de derechos de autor encripta las señales para evitar que se copie el contenido sin autorización.

HDMI

Es una abreviación de Interface de Multimedia de Alta Definición (en inglés HDMI), la cual representa una interfaz digital AV que se puede conectar a un televisor o a un amplificador. La señal de vídeo y sonido se puede conectar utilizando 1 cable.

Hub

Dispositivo que se utiliza para conectar dispositivos múltiples a la red.

I

Imagen en Imagen (PIP)

Esta función de BD-Vídeo le permite ver la creación de escenas o escenas con comentarios en la imagen secundaria mientras ve la historia principal en la imagen primaria.

J

JPEG (Joint Photographic Experts Group)

JPEG es un método de compresión de archivos de fotos fijas. Puede copiar archivos JPEG a discos o a una tarjeta de memoria SD desde una computadora y reproducirlos en este aparato.

L

LAN (Red de Área Local)

Representa un conjunto de redes de computadoras que se encuentran en un área pequeña como en una empresa, colegio u hogar.

M

Máscara de subred

Es una máscara que se utiliza para determinar a cuál subred pertenece una dirección IP.

Menú desplegable

Este menú grabado en software BD. Mientras reproduce un BD, este menú se puede mostrar en la parte delantera de la pantalla y se lo puede manejar.

Mezcla reducida

Esta función convierte el número de canales del sonido envolvente en menos canales y reproducciones.

MPEG

Es una abreviación de Moving Picture Experts Group (Grupo de Expertos en Imagen en Movimiento). Es un estándar internacional del método de compresión de sonido e imagen en movimiento. Las imágenes de BD y DVD se graban utilizando este método.

Introducción

Conexiones

Reproducción

Configuración de Funciones

Otros

P

Paquete virtual

Se encarga de copiar información a otros medios (de almacenamiento local) desde la Internet y reproducir el vídeo y audio secundarios y el subtítulo al mismo tiempo. El método de reproducción difiere según los discos.

PCM (Pulse Code Modulation)

Es el sistema más común para codificar sonidos de audio digital, se encuentra disponible en CDs de audio y DAT. Excelente calidad, pero requiere de muchos datos si se lo compara con formatos tales como el Dolby Digital y el audio MPEG. Para lograr compatibilidad con reproductores de audio digital (CD, MD y DAT) y amplificadores AV con entradas digitales, este dispositivo puede convertir el audio Dolby Digital y MPEG en PCM. Consulte también "Audio digital".

PCM Lineal

Ésta señal es una señal PCM (Modulación por Impulsos Codificados) sin comprimir. Éste es el mismo sistema que el de CD de sonido sólo que utiliza frecuencias de muestreo de 192 kHz, 96 kHz y 48 kHz en BD o DVD y brinda una mejor calidad de sonido que la del CD.

Progresivo (escaneo secuencial)

Éste es un sistema de escaneo de la señal de vídeo que muestra 1 fotograma de un vídeo como una imagen. Comparado con el sistema entrelazado, este sistema brinda imágenes con menos parpadeo y sangrado.

Puerta de enlace

Representa las direcciones IP de los dispositivos electrónicos (como el router) que proporcionan acceso a Internet.

R

Rango Dinámico

Es la diferencia entre el nivel máximo de sonido sin distorsión y el nivel mínimo de sonido que se puede apreciar por encima del ruido emitido por el dispositivo.

Relación de aspecto

Ésta es la proporción entre la longitud y el ancho de la pantalla del televisor. La proporción convencional de una pantalla de un televisor es de 4 : 3 y la proporción de un televisor de pantalla ancha es de 16 : 9.

Router

Dispositivo de red que diferencia la dirección IP que se designa a cada dispositivo al igual que la información de transferencia y enrutamiento en la red de la computadora.

S

Salida de vídeo componente

Cada señal de luminancia (Y) y componente (PB/CB, PR/CR) es independiente en su salida, de tal manera que usted pueda disfrutar del color de la imagen tal cual es. Asimismo, y debido a razones de compatibilidad con el vídeo progresivo (525p/480p), usted puede experimentar imágenes de mayor densidad que con el modo entrelazado (525i/480i).

Servidor DNS

Es un servidor que traduce los nombres de los dominios de Internet en direcciones IP.

Servidor proxy

Este servidor cumple la función de intermediario entre un usuario de terminal y la Internet a fin de garantizar mayor seguridad.

Sonido interactivo

Es el sonido, tal como el de un clic, que se genera durante el funcionamiento y que se graba en el título de los BD-Vídeos.

Sonido primario

Esta señal de audio se graba en la historia principal del BD-Vídeo.

Sonido secundario

Las señales de audio almacenadas en el BONUSVIEW de BD-Vídeo. (por ejemplo, comentarios del director de la película)

T

Título

Representa la unidad de contenido que consiste en capítulos del BD o DVD-Vídeo. Ciertos BD o DVD-Vídeos pueden incluir múltiples títulos.

V

Velocidad de bit

Esto expresa la cantidad leída por 1 segundo de información de vídeo/sonido grabada en un disco.

W

Windows Media™ Audio

Windows Media™ Audio es la tecnología de compresión de audio desarrollada por Microsoft. Puede copiar archivos Windows Media™ Audio a discos o a una tarjeta de memoria SD desde una computadora y reproducirlos en este aparato.

X

x.v.Color

"x.v.Color" es un nombre de promoción para productos que poseen la capacidad de realizar un amplio espacio de color conforme las especificaciones xvYCC y es una marca registrada de Sony Corporation.

Índice

A página

Accesorios provistos 3
 Actualización RED 38, 41
 Ajuste de la imagen 26
 Ángulo 8, 22, 37
 Atenuador 9, 37
 Avance lento 9, 19
 Avance rápido 8, 9, 19
 AVCHD 3, 4, 5, 13, 14, 43

B página

BD-Live 3, 15, 29, 41, 43
 BD-Vídeo 4, 5, 13, 14
 Brillo 9, 26, 37

C página

Cable de alimentación 3, 16
 Cable de vídeo de componente 7, 12
 Cable HDMI 7, 12
 Cable LAN 7, 15
 Cable RCA de sonido 3, 7, 12, 15
 Cable RCA de vídeo 3, 7, 12
 Capítulo 5, 20, 22, 23, 44
 CD-DA 4
 CD-RW/-R 4, 5
 Código de idioma 31, 48
 Código de región 5, 44
 Conexiones 11, 12, 14, 15, 16, 38, 39, 40, 41
 Configuración de Altavoces 34, 35, 36
 Contraseña 36, 37
 Control de imagen 3
 Corriente/Canal de sonido 24

D página

DivX® 3, 4, 5, 13, 14, 26, 27, 28, 31, 44
 DivX® VOD 27, 38
 Dolby Digital 13, 14, 25, 33, 34, 44
 Dolby Digital Plus 13, 14, 25, 33, 34, 44
 Dolby TrueHD 13, 14, 25, 33, 34, 44
 DRC (Control de Rango Dinámico) 3, 34
 DTS 13, 14, 25, 33, 34, 43, 44
 DTS-CD 4, 5, 13, 14

DTS-HD 13, 14, 25, 33, 34, 43, 44
 DVD-RW/-R 4, 5, 18
 DVD-Vídeo 4, 5, 13, 14

E página

Entrelazar 13, 32, 44
 Envolvente virtual 25

F página

Formato 4, 13, 14, 27, 32, 33, 34
 Fuente directa 10, 13, 32

H página

HDMI Deep Color 32, 44

I página

Idioma del sonido 24
 Idioma del subtítulo 25
 Inicializar 42

J página

JPEG 3, 4, 5, 26, 27, 28, 37, 44

M página

Mando a distancia 6, 7, 8, 38
 Marcador 22
 Menú de disco 9, 18, 31
 Menú desplegable 9, 18, 44
 Menú superior 8
 Modo de sonido BD 25, 33
 Modo directo puro 10, 25
 MP3 3, 4, 5, 13, 14, 26, 27

N página

Nitidez 26
 Nivel de canales 35

P página

Paterno 36, 37
 Pausar 7, 8, 9, 18
 Pista 5, 20, 22, 23
 Progresivo 13, 32, 45
 Proporción de aspecto 31, 45

R página

Rebobinado rápido 8, 9, 19
 Reducción de ruido 26
 Repetir A-B 8, 20
 Reproducción (BD/DVD/AVCHD) 17, 18, 19, 20
 Reproducción (DivX®/MP3/WMA/JPEG) 19, 20, 21, 26, 27
 Reproducción (DVD-RW/-R) 18, 21
 Reproducción (Kodak Picture CD) 28
 Reproducción (Tarjeta SD) 28, 29
 Reproducción aleatoria 8, 21
 Reproducción de programa 20
 Reproducción de reanudación 18
 Reproducción de repetición 8, 20
 Reproducción paso a paso 19
 Resolución HDMI 7, 13

S página

Señal de sonido 13, 14, 34
 Sonido interactivo 25, 33, 45

T página

Tarjeta SD 4, 7, 28, 29, 38, 42
 Título 5, 18, 20, 22, 23, 45

V página

Velocidad de diálogo 19
 Visualización en pantalla 3, 8, 23

W página

Windows Media™ Audio 3, 4, 5, 13, 14, 26, 27

X página

x.v.Color 3, 43, 45

Z página

Zoom 8, 21

Resolución de Problemas

Si la unidad no funciona correctamente cuando se hace funcionar según este manual del usuario, compruebe la unidad consultando la siguiente lista de comprobación.

Problemas	Solución	Página
Sin alimentación	- Compruebe si el cable de alimentación está conectado correctamente. - Desenchufe el cable de alimentación de CA una vez y espere de 5 a 10 segundos y luego vuelva a enchufarlo.	- -
Sin sonido o imagen	- Compruebe si el dispositivo de visualización conectado está encendido.	-
	- Compruebe la conexión HDMI. (Compruebe el estado de las indicaciones relacionadas con HDMI.)	12
	- Compruebe la conexiones de cables RCA de sonido/vídeo. - Compruebe si el modo directo puro está configurado a "VideoOff" o "All Off". Si éste es el caso, configúrelo a "Disp.Off" o "Normal".	12, 15 25
	- Compruebe si el equipo de visualización conectado u otro equipo soportan HDCP. (Esta unidad no puede dar como salida señal de vídeo a menos que el otro equipo soporte HDCP.) - Compruebe si el formato de salida de esta unidad (FORMATO HDMI) coincide con el formato de entrada soportado del otro equipo conectado.	14 12, 31, 32
- Compruebe si el "HDMI Deep Color" está configurado a "Auto". Si éste es el caso, configúrelo a "Apdo."	32	
Imagen distorsionada	- A veces puede que aparezca una pequeña distorsión de la imagen. No es un fallo de funcionamiento. - Conecte esta unidad directamente al televisor. Si los cables RCA de sonido/vídeo se conectan a un grabador de vídeo, puede que las imágenes se distorsionen debido al sistema de protección contra copias.	- 12
Imagen completamente distorsionada o imagen en blanco y negro con BD/DVD	- Asegúrese de que el disco sea compatible con esta unidad.	4
Sin sonido o sonido distorsionado	- Ajuste el volumen. - Compruebe que los altavoces están conectados correctamente. - Compruebe la conexiones HDMI. - Compruebe la configuraciones "Audio".	- 12, 14, 15 12 33, 34
La imagen se congela momentáneamente durante la reproducción	- Compruebe el disco para ver si tiene huellas/rayas y límpielo con un paño suave desde el centro hasta el extremo. - Limpie el disco.	4 4
No se puede reproducir el disco	- Limpie el disco. - Asegúrese de que la etiqueta del disco está hacia arriba. - Compruebe si el disco es defectuoso probando otro disco. - Cancele el control de calificación o cambie el nivel de control. - Introduzca un disco correcto que se pueda reproducir en esta unidad.	4 17 - 36 4
La tarjeta de memoria SD no se puede leer	- El formato de la tarjeta no coincide con esta unidad o la tarjeta no es compatible.	-
No vuelve a la pantalla de inicio cuando se quita el disco	- Restablezca esta unidad apagándola y después encendiéndola de nuevo.	-
La unidad no responde al mando a distancia	- Dirija el mando a distancia directamente a la ventana del sensor de infrarrojos de la parte delantera de la unidad.	6
	- Reduzca la distancia hasta la ventana del sensor de infrarrojos.	-
	- Sustituya las pilas del mando a distancia.	6
	- Vuelva a introducir las pilas con su polaridades (signos +/-) según se indican. - Haga que el código de señal del mando a distancia coincida con el código de señal de la unidad.	6 6

Problemas	Solución	Página
Los botones no funcionan o la unidad deja de responder	- Para restaurar completamente la unidad, desenchufe el cable de alimentación del enchufe de CA durante 5 a 10 segundos.	-
La unidad no responde a algunas instrucciones de funcionamiento durante la reproducción	- Las operaciones pueden no permitirse por parte del disco. Consulte las instrucciones del disco.	17
La unidad no puede leer los BD/DVD/CD	- ¿Condensación? (Deje la unidad reposar durante 1 o 2 horas)	2
	- Está intentando reproducir un disco distinto de uno con las marcas de la página 4. - Limpie la suciedad del disco o cámbielo.	4 4
El ángulo no cambia	- El ángulo no puede cambiarse para BD/DVD que no contengan múltiples ángulos. En algunos casos, los múltiples ángulos están grabados solamente para escenas específicas.	22
La reproducción no comienza cuando se selecciona el título	- Compruebe la configuración "Clasificación".	36
Se ha olvidado la contraseña para este nivel de calificación	- Introduzca la contraseña predeterminada "4737" y después su contraseña olvidada será borrada.	36
No puede conectarse a la red	- Compruebe que la conexión del cable LAN sea la correcta.	15
	- Encienda el módem o el router de banda ancha.	-
	- Compruebe las configuraciones de red. - Compruebe que el router de banda ancha y/o módem esté correctamente conectado. - Compruebe "Configuración BD-Live".	39 15 41
No puede conectarse a la red mientras mi ordenador está conectado a la red	- Compruebe el contenido del contrato de servicios de Internet para ver si su proveedor de servicios de Internet evita que se conecten varias terminales al mismo tiempo.	-
No se puede utilizar la función BD-Live	- Utilice una tarjeta SD con suficiente espacio. - Quitar la protección contra escritura de una tarjeta SD.	-
La reproducción de BD-Vídeo o la descarga de datos no funciona correctamente	- Verifique si hay una tarjeta SD correctamente insertada.	28
	- No quite la tarjeta durante la reproducción ya que algunos videos-BD requieren de una tarjeta SD durante la reproducción.	29
"HDCP NOK" aparece en la pantalla del panel delantero	"HDCP NOK" aparece en las siguientes condiciones: - Cuando el dispositivo conectado no admite HDCP. - Cuando el dispositivo conectado se reconoce como HDCP incompatible por HDMI SRM. - Cuando el dispositivo conectado admite HDCP pero no se reconoce como HDCP compatible por algún motivo.	10

Nota

- Algunas funciones no están disponibles en modos específicos, pero esto no es un fallo de funcionamiento. Lea la descripción en este manual del usuario para ver los detalles de las operaciones correctas.
- Algunas funciones están prohibidas en algunos discos.

Código de Idioma

Idioma	Código	Idioma	Código	Idioma	Código	Idioma	Código	Idioma	Código	
A-B		escocés gaélico	5350	italiano [ITA]	5566	pashtu; pushto	6265	tigrinya	6655	
abkhazian	4748	eslovaco [SLO]	6557	japonés [JPN]	5647	persa	5247	tonga	6661	
afar	4747	esloveno	6558	javanés	5669	polaco [POL]	6258	tsonga	6665	
afrikaans	4752	español [SPA]	5165	kannada	5760	portugués [POR]	6266	turco [TUR]	6664	
aimará	4771	esperanto	5161	kazakh	5757	quichua	6367	turkmen	6657	
albanés	6563	estonio	5166	kinyarwanda	6469	raeto-romance	6459	twi	6669	
alemán [GER]	5051	F-H		kirguís	5771	rumano [RUM]	6461	U-Z		
amárico	4759	faroés	5261	kirundi	6460	ruso [RUS]	6467	ucranio	6757	
árabe	4764	fidjiano	5256	kurdo	5767	S			urdu	6764
armenio	5471	finlandés [FIN]	5255	L-N		samoano	6559	uzbeco	6772	
assamés	4765	francés [FRE]	5264	laosiano	5861	sangho	6553	vasco	5167	
azerbaiyano	4772	frisio	5271	latín	5847	sánscrito	6547	vietnamita	6855	
bashkir	4847	galés	4971	latvio; letón	5868	senegalés	6555	volapuk	6861	
bengalí; bangladesí	4860	gallego	5358	lingala	5860	serbio	6564	wolof	6961	
bhutani	5072	georgiano	5747	lituano	5866	serbio-croata	6554	xhosa	7054	
bielorruso	4851	griego [GRE]	5158	lituano	5866	sesotho	6566	yiddish	5655	
bihari	4854	groenlandés	5758	macedonio	5957	setswana	6660	yoruba	7161	
birmano	5971	guaraní	5360	malayalam	5958	shona	6560	zulú	7267	
bislama	4855	gujarati	5367	malayo	5965	sindhi	6550			
bretón	4864	hausa	5447	malgache	5953	siswat	6565			
búlgaro [BUL]	4853	hebreo	5569	maltés	5966	somalí	6561			
C-E		hindi	5455	maorí	5955	sueco [SWE]	6568			
cachemir	5765	holandés [DUT]	6058	marati	5964	sundanés	6567			
camboyano	5759	húngaro [HUN]	5467	moldavo	5961	swahili	6569			
catalán	4947	I-K		mongol	5960	T				
checo [CZE]	4965	indonesio	5560	mongol	5960	tagalog	6658			
chino [CHI]	7254	inglés [ENG]	5160	naurú	6047	tailandés	6654			
coreano [KOR]	5761	interlingua	5547	nepalés	6051	tajik	6653			
corso	4961	interlingue	5551	noruego [NOR]	6061	tamil	6647			
croata	5464	inupiak	5557	O-R		tártaro	6666			
danés [DAN]	5047	irlandés [IRI]	5347	occitano	6149	telugu	6651			
		islandés [ICE]	5565	oriya	6164	tibetano	4861			
				oromo(afán)	6159					
				panjabi	6247					

Nota

• Si elige un idioma que tiene código de idioma de 3 letras (escrito entre corchetes), el código se mostrará cada vez que cambie la configuración del idioma de sonido o idioma de subtítulo en las páginas 24-25. Si elige cualquier otro idioma, se mostrará '---' en cambio.

Especificaciones

Introducción

SISTEMA DE SEÑALES

Color NTSC

Conexiones

DISCOS APLICABLES

- (1) Discos BD/DVD-Vídeo
Discos de una capa de una sola y cara de 12 cm, discos de dos capas de una sola cara de 12 cm, discos de dos capas de 2 caras de 12 cm (1 capa por cada) / Discos de una capa de una sola y cara de 8 cm (DVD)
- (2) BD-RE/BD-R (grabado en formato BDMV)
Discos de una sola cara de 12 cm de 1 capa, discos de una sola cara de 12 cm de 2 capas
Discos de una sola cara de 8 cm de 1 capa, discos de una sola cara de 8 cm de 2 capas
- (3) DVD-R
Discos de una sola cara de 12 cm de 1 capa, discos de una sola cara de 12 cm de 2 capas
Discos de una sola cara de 8 cm de 1 capa, discos de una sola cara de 8 cm de 2 capas
- (4) DVD-RW
Discos de 1 capa, de 12 cm y de una sola cara
Discos de 1 capa, de 8 cm y de una sola cara
- (5) Discos compactos (CD de sonido)
Discos de 12 cm, discos de 8 cm
- (6) CD-RW/-R
Discos de 12 cm, discos de 8 cm

Reproducción

TARJETAS DE MEMORIA APLICABLES

- (1) Tarjeta de memoria SD
- (2) Tarjeta de memoria SDHC
- (3) Tarjeta miniSD
- (4) Tarjeta microSD

Configuración de Funciones

SALIDA DE VÍDEO

Nivel de salida Y: 1 Vp-p (75Ω/ohmios)
Tomas de salida: Conector de patillas, 1 conjunto

SALIDA DE COMPONENTE

Nivel de salida Y: 1 Vp-p (75Ω/ohmios)
Nivel de salida PB/CB: 0,648 Vp-p (75Ω/ohmios)
Nivel de salida PR/CR: 0,648 Vp-p (75Ω/ohmios)
Tomas de salida: Conector de patillas, 1 conjunto

Otros

SALIDA HDMI

Toma de salida: Terminal HDMI de 19 patillas, 1 conjunto
HDMI ver. 1.3a (Deep Color, Dolby Digital Plus, Dolby TrueHD, DTS-HD)

TERMINAL DE RED

10BASE-T/100BASE-TX, 1 conjunto

SALIDA DE SONIDO ANALÓGICO

Nivel de salida: 2 Vrms (10kΩ/kohmios)
Conector de salida de 2 canales (L, D): Tomas de patillas, 1 conjunto
Multicanal (FL, FR, C, SL, SR, SBL, SBR, SW): Tomas de patillas, 1 conjunto

PROPIEDADES DE SALIDA DE SONIDO

- (1) Respuesta de frecuencia
 - 1 BD (PCM lineal) : 20 Hz a 22 kHz (muestreo a 48 kHz)
 - : 20 Hz a 44 kHz (muestreo a 96 kHz)
 - : 20 Hz a 88 kHz (muestreo a 192 kHz)
 - 2 DVD (PCM lineal) : 20 Hz a 22 kHz (muestreo a 48 kHz)
 - : 20 Hz a 44 kHz (muestreo a 96 kHz)
 - 3 CD : 20 Hz a 20 kHz
- (2) Proporción S/N : 115 dB
- (3) Distorsión armónica total : 1 kHz 0,004 %
- (4) Rango Dinámico : 100 dB (BD/DVD) / 98 dB (CD)

SALIDA DE SONIDO DIGITAL

Salida digital coaxial: Conector de patillas, 1 conjunto

FUENTE DE ALIMENTACIÓN

CA 120 V, 60 Hz

CONSUMO DE ALIMENTACIÓN

30 W (En espera: 0,8 W, Ahorro de energía: 0,75W)

DIMENSIONES EXTERNAS MÁXIMAS

An: 440 mm (17-3/8")
H : 105 mm (4-3/16")
P : 324 mm (12-13/16")
(incluyendo las piezas que sobresalen)

PESO

4,9 kg (10,9 libras)

MANDO A DISTANCIA

RC004BD
Tipo de pulsos por infrarrojos
Alimentación: dos pilas de tipo DC 3 V, 2 R6/AA
Dimensiones externas:
An: 52 mm (2-1/16")
H : 227 mm (8-15/16")
P : 30 mm (1-3/16")
Peso: 138 g (0,3 libras) (incluidas las baterías)

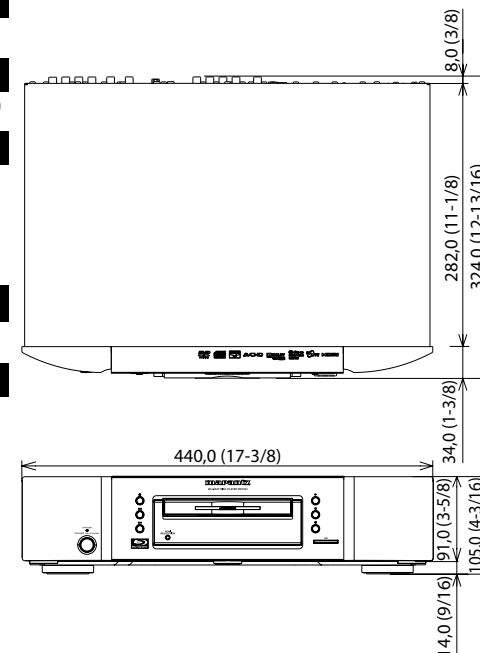

• Con propósitos de mejora, las especificaciones y el diseño están sujetos a cambios sin aviso previo.

www.marantz.com

You can find your nearest authorized distributor or dealer on our website.

marantz[®] is a registered trademark.

Printed in China
07/2009 541110333221M mzh-d



E5KB0UD / 1VMN27573A ***



1VMN27573A