



ENGLISH

FRANÇAIS

ESPAÑOL

marantz®

AV Pre Tuner **AV8805**

Quick Start Guide

Guide de démarrage rapide /
Guía de inicio rápido

Read Me First....

Lisez-moi en premier.... /
Lea esto primero....

**Please do not
return this unit to
the store.
If you need help...**

Check our AVR setup tips online
Us.Marantz.com/SetupTips
Ca.Marantz.com/SetupTips

Call for Assistance
1-855-ONE-Marantz (USA)
1-855-663-6272
1-800-668-0652 (Canada)

Monday – Friday 10:00AM to 10:00PM E.S.T
Saturday 12:00PM to 8:00PM E.S.T





Bienvenue

Nous vous remercions d'avoir choisi un pré-tuner Marantz.

Ce guide fournit des instructions détaillées de configuration de votre pré-tuner.

Avant de commencer

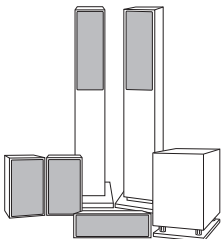
Éléments nécessaires à la configuration

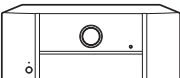
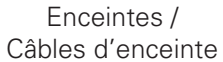
 TV	 ou Câble RCA Câble XLR	
 Câble HDMI	 Amplificateur de puissance	 Enceintes / Câbles d'enceinte















En option

 Câble LAN	ou	 Routeur Wi-Fi
--	----	--

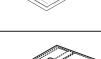

- Pour brancher cet appareil à un périphérique compatible avec les fonctions Deep Color, 4K et ARC, utilisez un "High Speed HDMI cable with Ethernet" qui porte le logo HDMI.
- Veuillez noter que les illustrations figurant dans ce manuel ont un but explicatif et peuvent être différentes de votre appareil.

Contenu de la boîte

Guide de démarrage rapide		Antenne intérieure FM	
Instructions de sécurité		Antenne à boucle AM	
Remarque sur la radio		Microphone d'étalonnage du son	
Garantie (Pour USA/Pour CANADA)		Support de microphone d'étalonnage du son	
Étiquette du câble		Télécommande (RC039SR)	
Pré-tuner		Piles R03/AAA	
Cordon d'alimentation		Antennes externes pour une connexion Bluetooth/Sans fil	



- Le support de microphone d'étalonnage du son fourni est pratique à utiliser lors de l'exécution de l'étalonnage des enceintes. Utiliser votre propre trépied ou le support de microphone d'étalonnage du son fourni permet aux paramètres d'être configurés automatiquement à un environnement d'écoute optimal, ce qui offre des performances exceptionnellement élevées.

Important : Antennes Externes

Les antennes externes amovibles sont nécessaires pour une connexion à un réseau sans fil et pour le Bluetooth.

Assurez-vous de connecter les antennes avant de tenter d'utiliser les fonctions Bluetooth ou WiFi de l'AV8805.

❑ Connexion des antennes externes pour une connectivité Bluetooth/sans fil

Pour chacune des deux antennes :

- ① Placez l'antenne de façon uniforme sur la borne d'antenne située en haut à gauche ou à droite du panneau arrière.
- ② Tournez l'antenne dans le sens des aiguilles d'une montre jusqu'à ce qu'elle soit bien connectée. Ne pas trop serrer.
- ③ Faites tourner l'antenne vers le haut pour obtenir la meilleure réception possible.

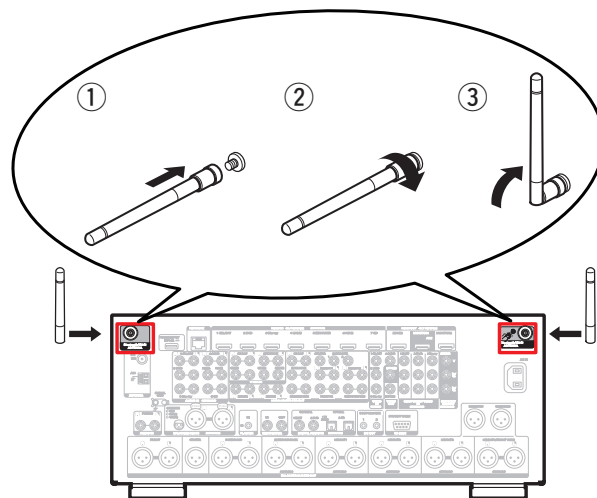

Paramétrage

Le processus de paramétrage compte quatre étapes.

- 1** Installation des piles dans la télécommande
- 2** Connexion du pré-tuner, de l'amplificateur de puissance et de votre TV
- 3** Suivre l'assistant de configuration à l'écran
- 4** Téléchargement des applications mobiles

1 Installation des piles dans la télécommande

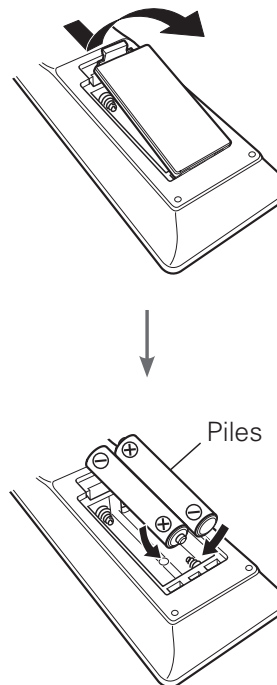

2 Connexion du pré-tuner, de l'amplificateur de puissance et de votre TV

- 1) Placez le pré-tuner et l'amplificateur de puissance près de votre téléviseur et branchez le cordon d'alimentation**

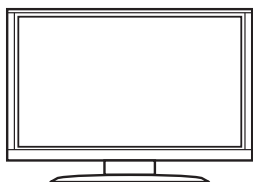

TV

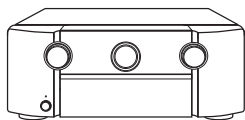

Pré-tuner

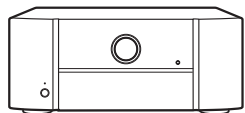

Amplificateur de puissance

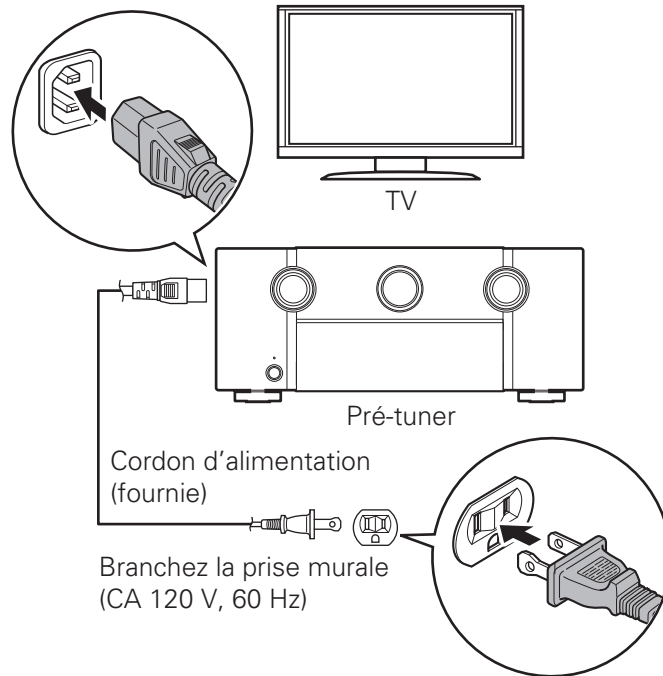

2) Connectez le pré-tuner à votre réseau domestique

LAN filaire

Connectez un câble Ethernet (non fourni) entre le pré-tuner et le routeur réseau.

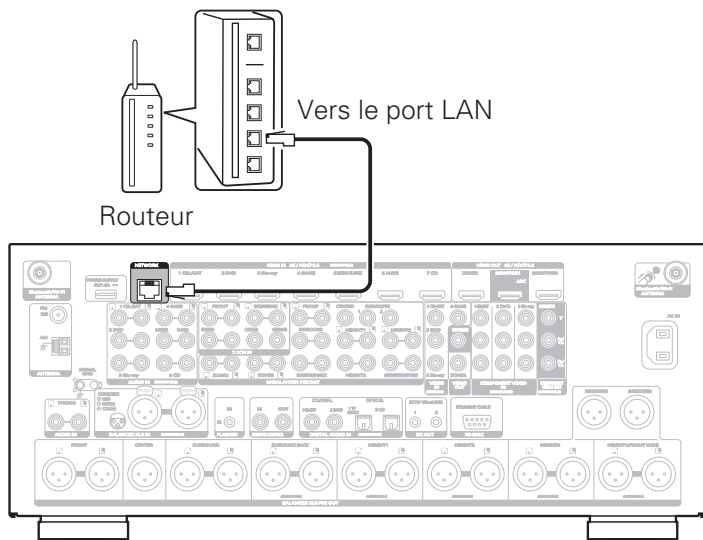

LAN sans fil

Quand se connecter à LAN sans fil (Wi-Fi), suivez les directives dans "Connexion des antennes externes pour une connectivité Bluetooth/sans fil" et connecte les antennes.

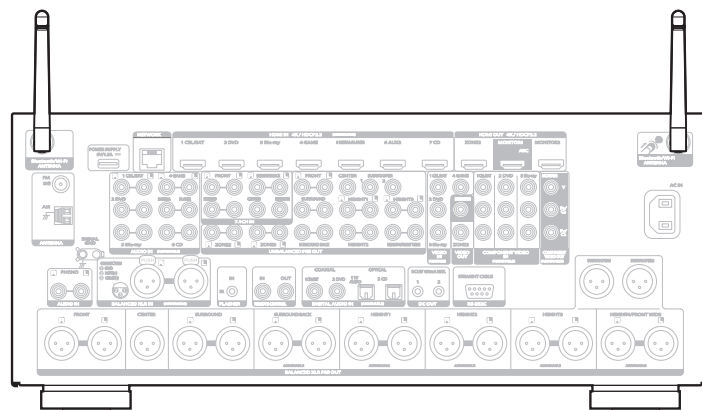

3) Connectez le pré-tuner à votre TV à l'aide d'un câble HDMI

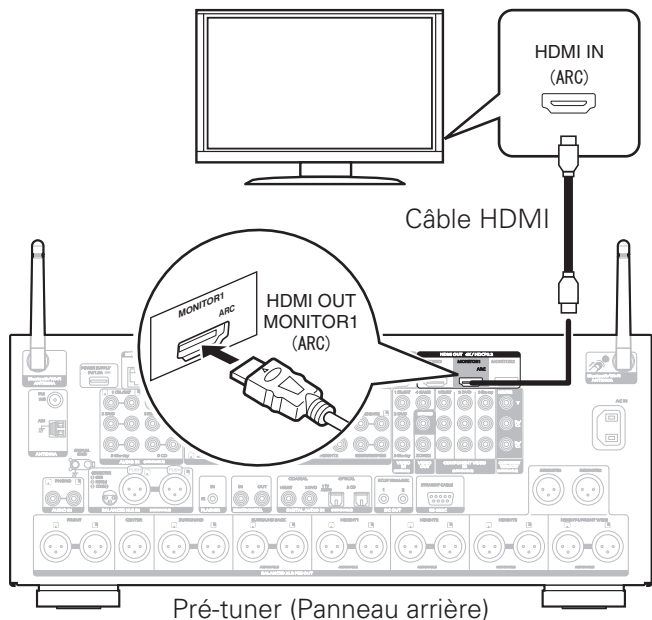

ARC (Audio Return Channel) :

Si votre téléviseur prend en charge ARC, il peut renvoyer le son au pré-tuner lorsque vous utilisez les sources vidéos intégrées du téléviseur (syntoniseur TV, services de diffusion en continu Smart TV, etc...). ARC nécessite que vous activiez HDMI CEC sur le téléviseur. Veuillez vous reporter au manuel de l'utilisateur du téléviseur pour les instructions de réglage de HDMI CEC. Veuillez noter que certains constructeurs de téléviseurs utilisent d'autres noms pour la fonction HDMI CEC.

4) Mettre en marche le récepteur

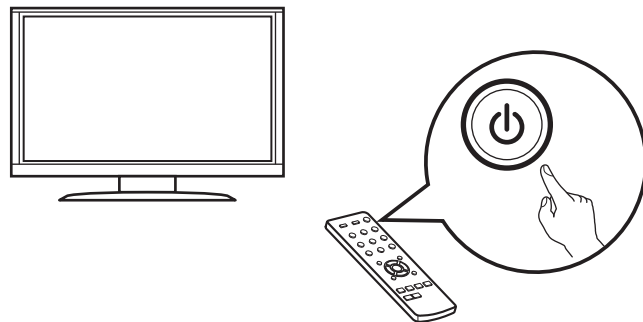

Télécommande de la TV

5) Choisissez l'entrée HDMI adéquate sur votre TV

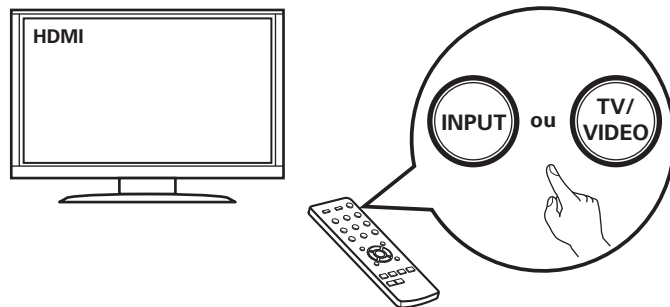

Télécommande de la TV

6) Mettre en marche le pré-tuner

- Appuyez sur  pour mettre le pré-tuner sous tension.

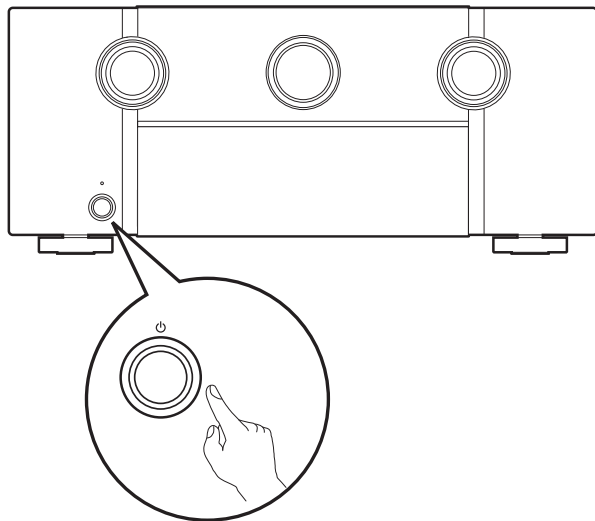

7) Vérifiez la connexion

- Vérifiez que vous pouvez voir cet écran sur votre téléviseur.



Si cet écran ne s'affiche pas, veuillez revenir en arrière et recommencer les étapes dans la séquence recommandée.

3 Suivre l'assistant de configuration à l'écran

L'assistant de configuration va vous guider tout au long de la connexion et de la configuration de l'amplificateur de puissance et des composants à votre pré-tuner Marantz. Veuillez utiliser la télécommande et suivre les instructions à l'écran.

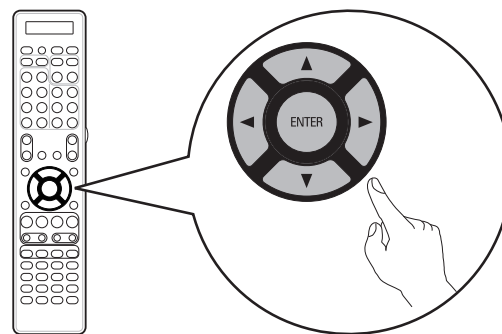

4 Téléchargement des applications mobiles

Téléchargez à la fois les applications "HEOS" et "Marantz 2016 AVR Remote" pour profiter de toute l'expérience du Home Entertainment. L'application HEOS est nécessaire pour accéder à de la musique en ligne via votre pré-tuner.

HEOS



L'application HEOS vous permet d'explorer, de parcourir et de lire de la musique à partir de services de diffusion en ligne ou depuis votre propre bibliothèque musicale.



Marantz 2016 AVR Remote



Commandez votre nouveau pré-tuner avec la dernière Marantz 2016 AVR Remote App. Le contrôle du volume, la sélection du mode audio et le paramétrage avancé sont accessibles du bout du doigt.



Manuel de l'Utilisateur

- Pour de plus amples informations, consultez www.marantz.com.
- Reportez-vous au manuel sur Internet pour obtenir d'autres informations sur les fonctions et des détails sur la procédure de fonctionnement.
manuals.marantz.com/AV8805/NA/FR/

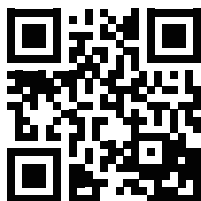

Manuel en ligne

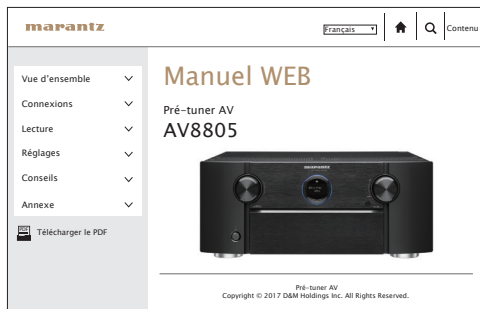



www.marantz.com

You can find your nearest authorized distributor or dealer on our website.

marantz[®] is a registered trademark.