



marantz®

AV Pre Tuner **AV7702mkII**

Quick Start Guide

Guide de configuration rapide /
Guía de configuración rápida

Read Me First....

Lisez-moi en premier.... /
Lea esto primero....

ENGLISH

FRANÇAIS

ESPAÑOL

**Please do not
return this unit to
the store.
If you need help...**

Check our AVR setup tips online
Us.Marantz.com/SetupTips
Ca.Marantz.com/SetupTips

Call for Assistance
1-855-ONE-Marantz (USA)
1-855-663-6272
1-800-668-0652 (Canada)



Monday – Friday 10:00AM to 10:00PM E.S.T
Saturday 12:00PM to 8:00PM E.S.T

Bienvenido

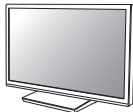
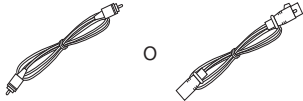
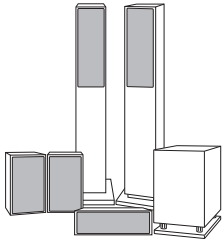

Gracias por elegir un presintonizador Marantz. En esta guía encontrará instrucciones paso a paso que le ayudarán a configurar su presintonizador.

Antes de empezar

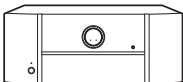
Elementos requeridos para la instalación

 TV	 Cable RCA Cable XLR	 Sistemas de altavoces / Cable para altavoz
 Cable HDMI	 Amplificador de potencia	

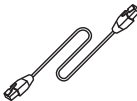













Opcional

 Cable LAN	 Enrutador Wi-Fi
--	--



- Al conectar esta unidad a un dispositivo que es compatible con las funciones de Deep Color, 4K y ARC, utilice un “High Speed HDMI cable with Ethernet” que lleve el logo de HDMI.
- Tenga en cuenta que las ilustraciones de este manual se ofrecen con fines explicativos y pueden no corresponderse con la unidad real.

Contenido de la caja

Guía de inicio rápido		Antena interior de FM	
Instrucciones de seguridad		Antena AM de cuadro	
Nota sobre radio		Micrófono de calibración de sonido	
Garantía (para EE. UU./para CANADÁ)		Soporte del micrófono de calibración de sonido	
Etiquetas de cables		Mando a distancia	
Presintonizador		Pilas R03/AAA	
Cable de alimentación		Antenas externas para conexión Bluetooth/inalámbrica	



El soporte del micrófono de calibración de sonido suministrado resulta muy útil durante la calibración del altavoz. Usar su propio trípode o el soporte del micrófono de calibración de sonido suministrado le permite configurar los ajustes automáticamente al entorno de escucha óptimo, proporcionando un rendimiento excepcionalmente alto.

Importante: Antenas Externas

Las antenas externas extraíbles son necesarias para la conexión Bluetooth y de red inalámbrica. Asegúrese de conectar las antenas antes de intentar utilizar las funciones Bluetooth o Wi-Fi del AV7702mkII.

❑ Conexión de las antenas externas para la conexión Bluetooth/inalámbrica

Para cada una de las dos antenas:

- ① Coloque la antena de manera uniforme sobre el terminal de antena situado en la esquina superior izquierda o derecha del panel trasero.
- ② Gire la antena en sentido horario hasta que esté completamente conectada. No apriete en exceso.
- ③ Gire la antena hacia arriba para la mejor recepción posible.

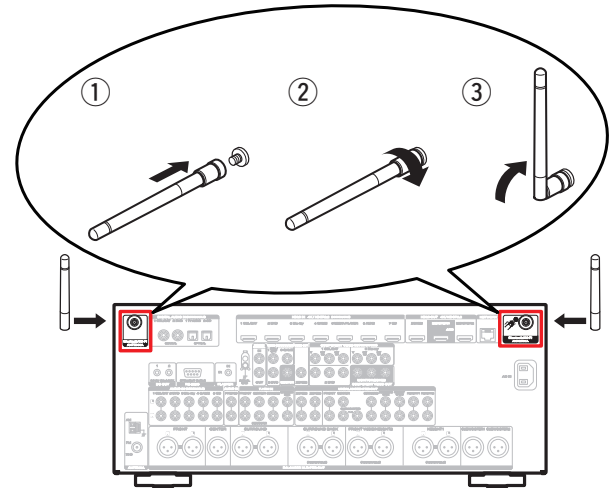

Configuración

El proceso de configuración consta de tres pasos.

1 Instalación de las pilas en el mando a distancia

2 Conexión del presintonizador, el amplificador de potencia y la TV

3 Seguir el asistente de configuración en pantalla

1

Instalación de las pilas en el mando a distancia

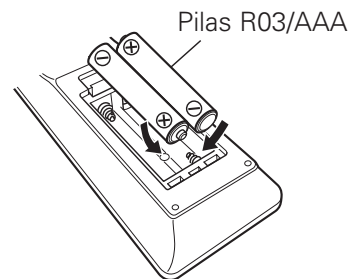
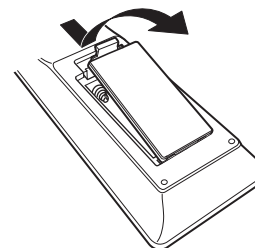

2 Conexión del presintonizador, el amplificador de potencia y la TV

2.1) Coloque el pre-sintonizador y el amplificador de potencia cerca de su televisor y conecte el cable de alimentación.

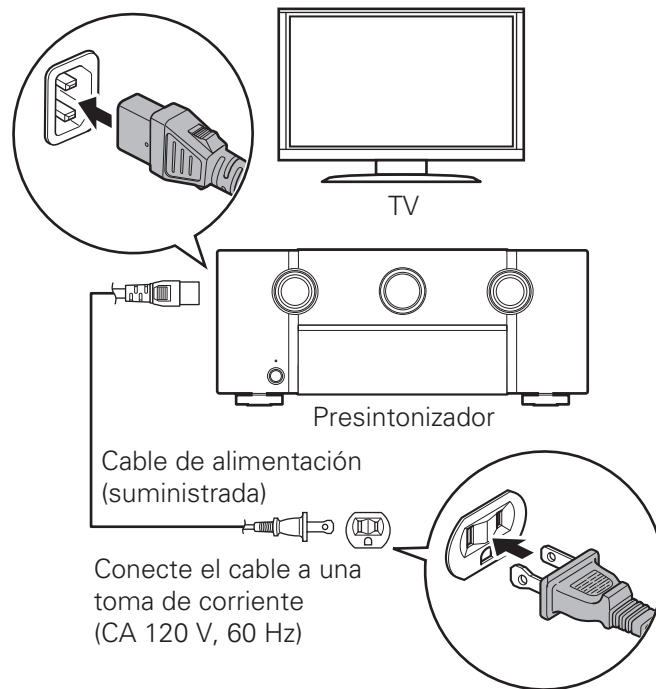
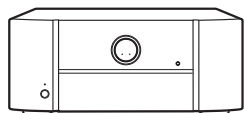
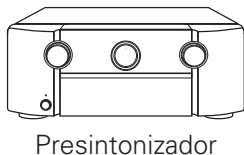
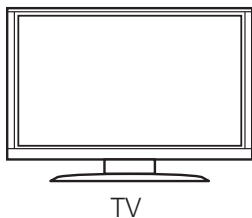

2.2) Conecte a la red.

LAN con cable

Al conectar los cables (conexión por cable), conecte un cable LAN entre su receptor y su enrutador de red.

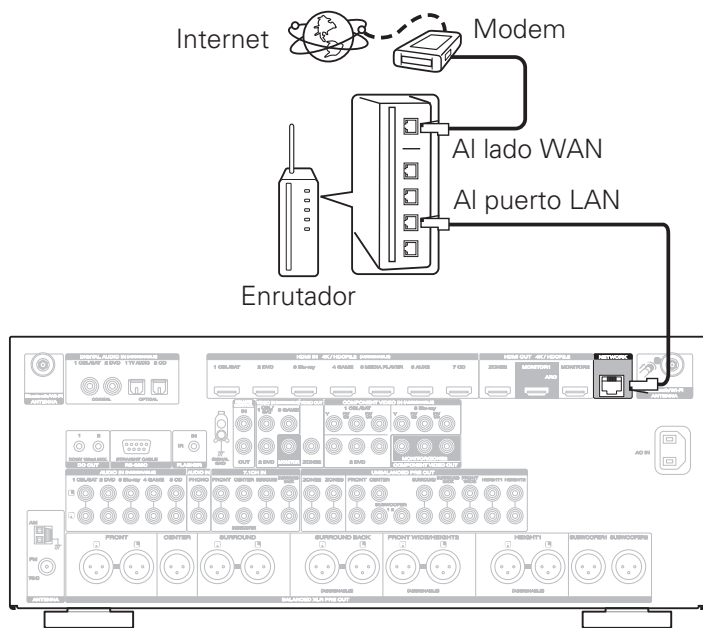

LAN inalámbrica

Al conectarse a una LAN inalámbrica (Wi-Fi), siga las instrucciones en "Conexión de las antenas externas para la conexión Bluetooth/inalámbrica" y conectar las antenas.

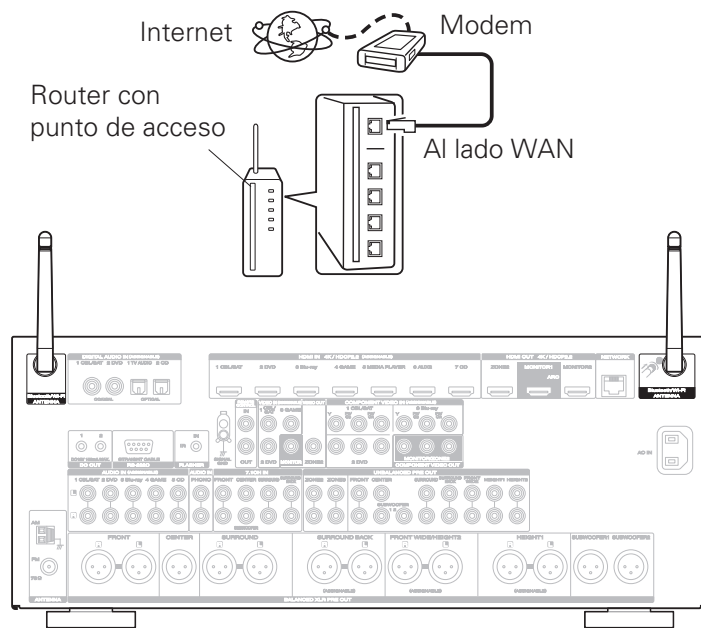

2.3) Conecte el presintonizador al TV con un cable HDMI.

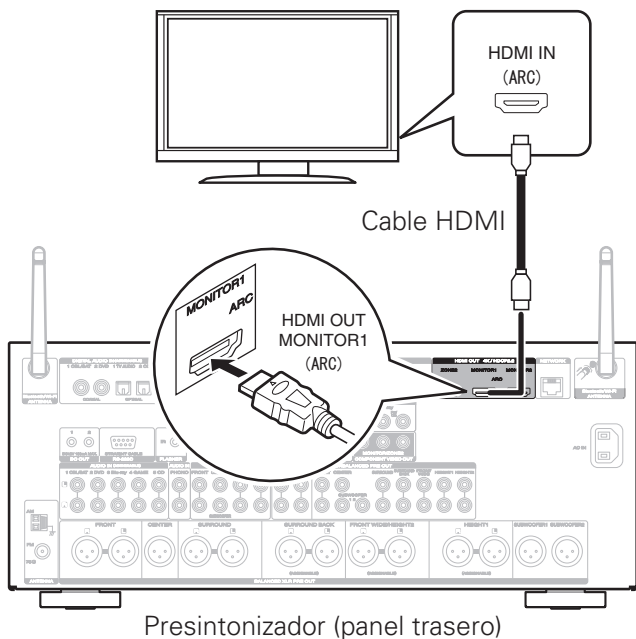

2.4) Encienda el TV.

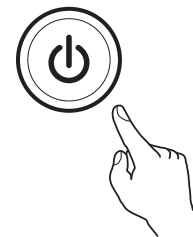
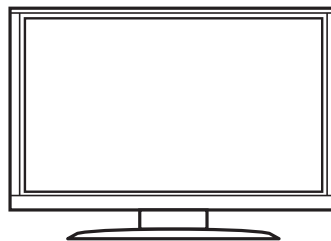

Mando a distancia del TV

2.5) Seleccione la entrada HDMI adecuada del TV.

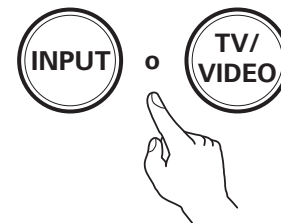

Mando a distancia del TV

2.6) Encienda el presintonizador.

- Pulse  para encienda el presintonizador.

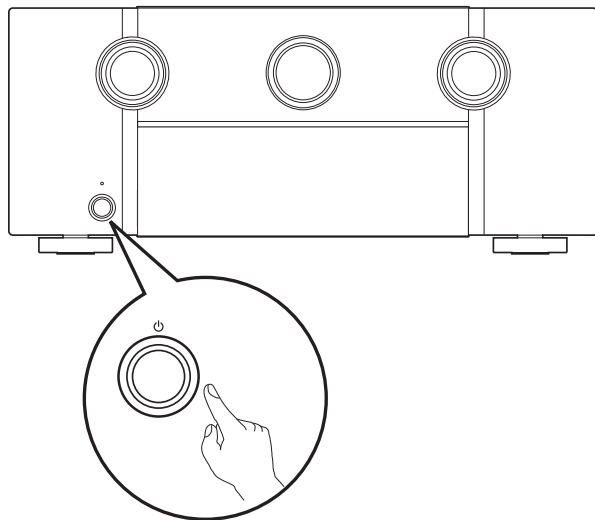

2.7) Verifique la conexión.

- Asegúrese de que puede ver esta pantalla en el TV.



Si no se visualiza esta pantalla, vuelva atrás para intentar de nuevo los pasos en la secuencia recomendada.

3 Seguir el asistente de configuración en pantalla

El asistente de configuración le guiará por los pasos de conexión y configuración del amplificador de potencia y los componentes con su presintonizador Marantz. Utilice el mando a distancia y siga las instrucciones que irán apareciendo en la pantalla.

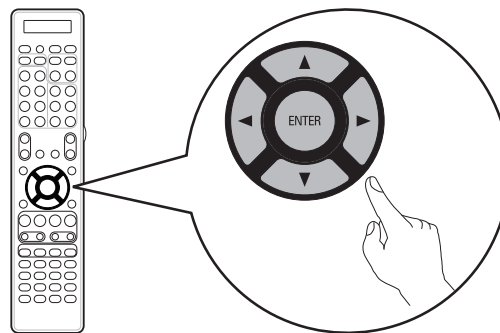

Manual del usuario

- Para obtener más información, visite www.marantz.com
- Consulte el manual de la web para obtener información sobre otras funciones y detalles del procedimiento de funcionamiento.
manuals.marantz.com/AV7702MK2/NA/ES/



Manual en línea

A screenshot of the Marantz website's online manual page. The page features the Marantz logo in the top left corner. A navigation bar at the top includes a language dropdown menu set to 'Español', a home icon, a search icon, and the word 'Contenido'. On the left side, there is a vertical menu with dropdown arrows for 'Visión de conjunto', 'Conexiones', 'Reproducción', 'Ajustes', 'Consejos', and 'Apéndice', along with a 'Descargar PDF' button. The main content area is titled 'Manual WEB' and 'Presintonizador AV AV7702mkl'. Below the title is a photograph of the black AV7702mkl receiver. At the bottom of the page, there is a small copyright notice: 'Presintonizador AV Copyright © 2015 D&M Holdings, Inc. All Rights Reserved.'

www.marantz.com

You can find your nearest authorized distributor or dealer on our website.

marantz[®] is a registered trademark.