

marantz

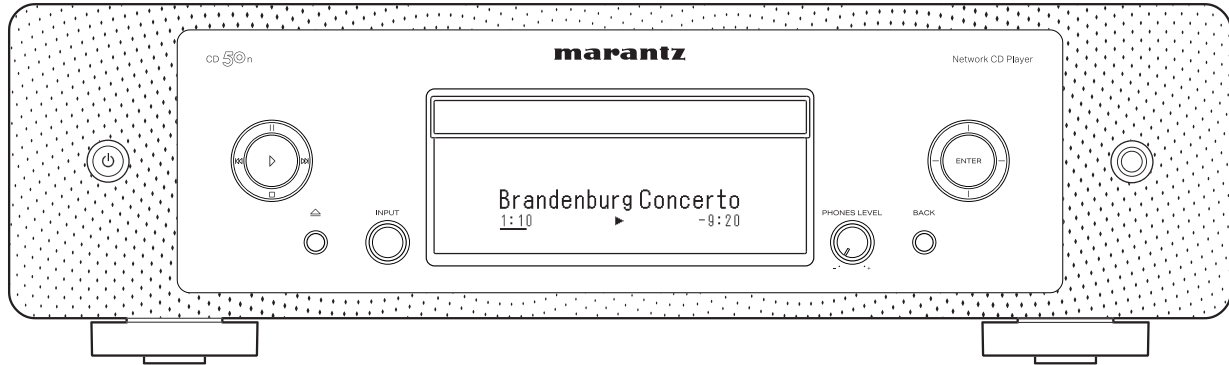

CD50n | Network CD Player

快速入门指南

开始之前

包装盒中物品清单

快速入门指南

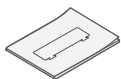

网络CD播放器

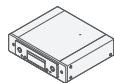

音频电缆



安全说明



电源线



遥控端子电缆



电台注意事项



遥控器
(RC003PMND)

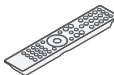

蓝牙/无线连接用外置
天线



保修卡



2节R03/AAA电池



设置需要的物品

放大器

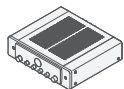

扬声器



扬声器电缆



移动设备



Wi-Fi® 路由器和互联网连接

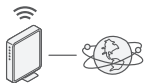

可选

HDMI® 电缆



以太网线



计算机



USB 电缆



设置步骤

1 连接外部蓝牙 / 无线连接天线

- 1 将天线均匀地放置在后面板左上角或右上角的天线端子上。
- 2 顺时针转动天线，直到其完全连接。请勿拧得过紧。
- 3 向上旋转天线以获得最佳接收效果。

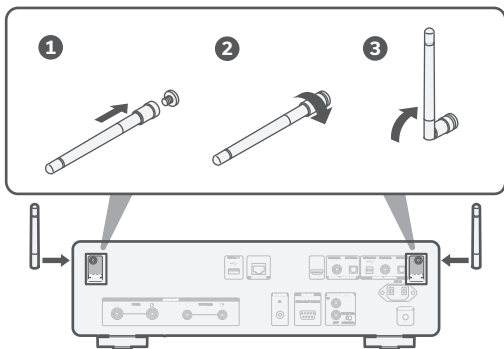

注

蓝牙和Wi-Fi功能均需使用天线。

可选

如果您将接收机连接到有线网络，请在接收机和路由器之间连接以太网电缆（未随附）。如果要接收机连接到无线网络，则请勿连接以太网电缆。

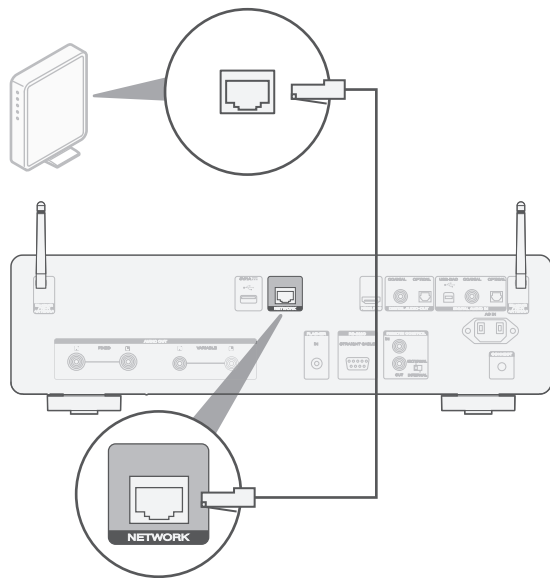

- 在第6步中，我们将指导您如何连接到无线网络。

2 将本机连接到放大器

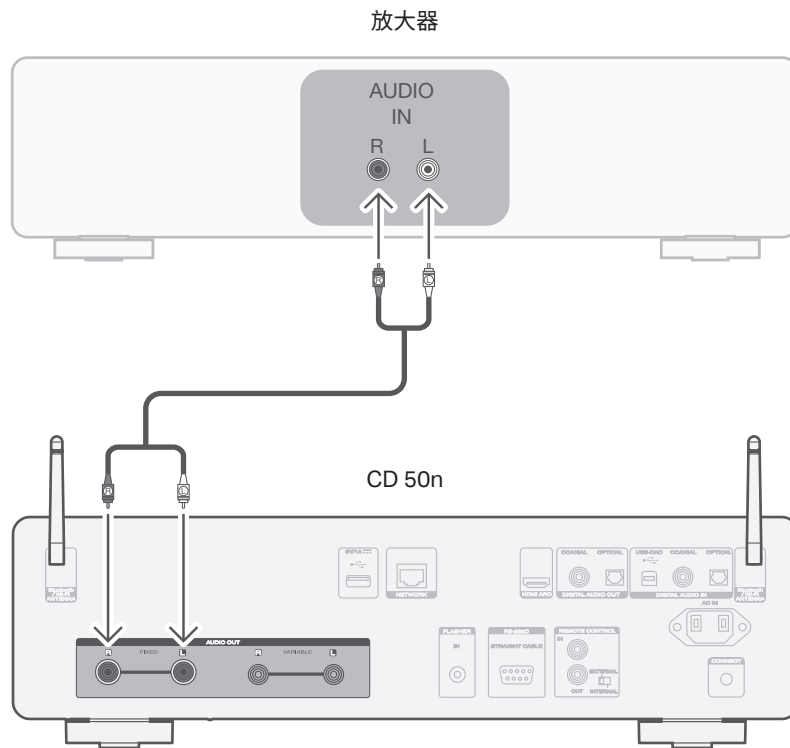

3 连接电视机音频（可选）

- 1 将HDMI电缆的一端连接到标有“ARC”或“eARC”的电视机端口。
CD 50n不支持eARC功能，但是您仍然可以将其连接到eARC端口来使用ARC功能。
- 2 将HDMI电缆的另一端连接到CD 50n背面上的HDMI ARC端口。

注

- 电视连接用于将电视内置源（调谐器、智能电视应用程序等）和连接到电视机的HDMI设备的音频传递给CD 50n。CD 50n不生成任何视频输出。
- 请确保您的电视机被设置为仅输出2通道的PCM音频。不支持Dolby Digital 和 DTS音频。

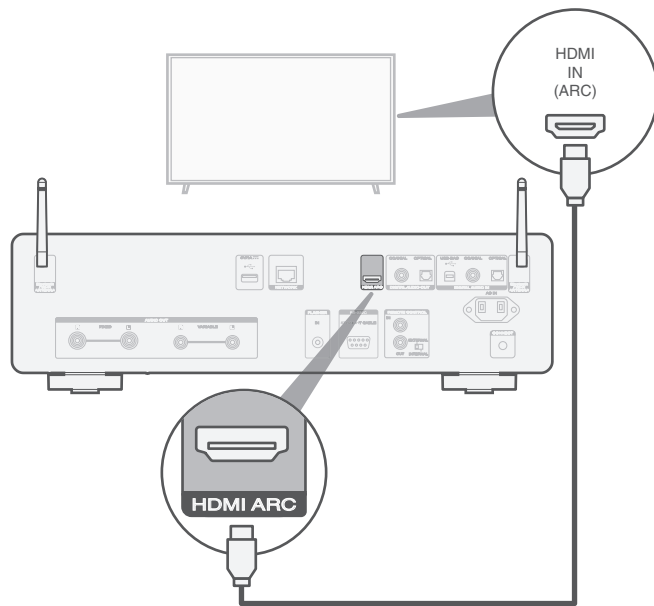

4 连接电源

在CD 50n和墙壁插座之间连接电源线。

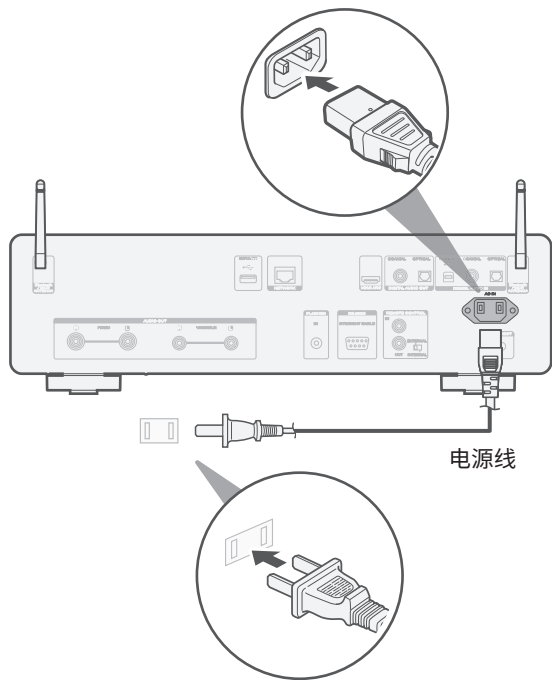

5 将电池装入接收机遥控器中

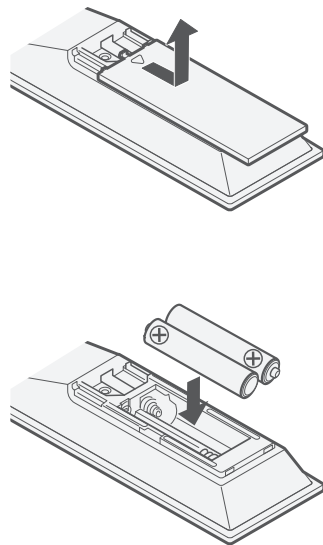

- 按相反的顺序可将电池取出。

6 使用HEOS应用程序完成CD 50n的设置

首次设置内置HEOS的设备

- 1 扫描QR码并将HEOS应用程序下载到您的移动设备上。



- 2 启动HEOS应用程序，并按照应用程序中的说明进行操作。

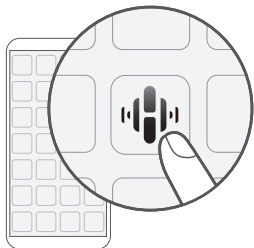

我已经在我的网络上设置了至少一个内置HEOS的设备

如果您已经有了HEOS应用程序，并已经安装了至少一个内置HEOS的设备，请按照以下步骤将CD 50n添加到您的无线网络。

- 1 选择主“音乐”菜单左上角的设置  图标以显示设置菜单。

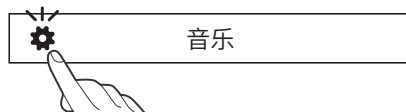

- 2 从HEOS应用程序的设置菜单中选择“添加设备”，然后按照说明进行操作：



- 将本机连接到无线局域网时，您将需要使用本机后面板上的CONNECT键。在网络配置完成之前，请将本机放置在CONNECT键触手可及的位置。如果您无法触及CONNECT键，您也可以使用遥控器上的HEOS键。取代CONNECT键，您需要按住HEOS键至少2秒钟。

7 请尽情欣赏音乐

欣赏网络电台

- 1 按INTERNET RADIO键。
- 2 选择电台，然后按ENTER键。
- 3 选择“播放”，然后按 ENTER键。



- 使用HEOS应用程序可控制您的设备，选择您最喜爱的TuneIn电台即可在您的设备上播放。

使用Apple AirPlay欣赏音乐

- 1 打开控制中心，然后点击音频卡中的AirPlay图标。
- 2 从AirPlay设备列表中选择“Marantz CD 50n”。
- 3 选择从 iPhone、iPod touch或iPad播放音乐。

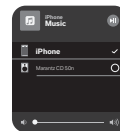

- 您还可以在您的iOS设备上从您正在使用的应用程序以AirPlay功能播放音频。仅需打开应用程序，轻触AirPlay图标，然后轻触一个扬声器或轻触多个扬声器。

使用蓝牙聆听音乐

- 1 按 Bluetooth键将输入源切换为“Bluetooth”。
首次使用时，本机将自动进入配对模式。

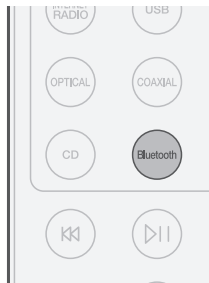

- 2 激活您的移动设备上的蓝牙。

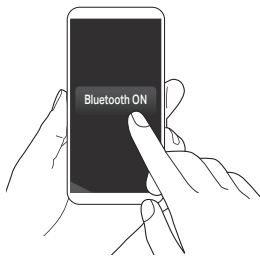

- 3 从您的移动设备上的蓝牙设备列表中选择“Marantz CD 50n”。

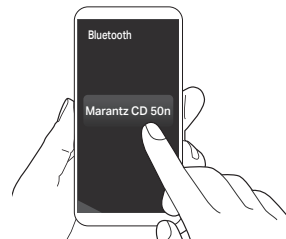

- 4 使用移动设备上的任意应用程序播放音乐。

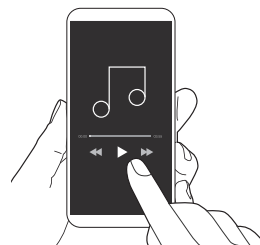

- 如需与其他蓝牙设备配对，请按住遥控器上的Bluetooth键至少3秒钟。

8 通过USB-DAC聆听计算机音频

1 安装Windows驱动程序

注

以下情况可不必安装驱动程序软件。

- 不使用本机的USB-DAC从计算机播放音乐时。
- 使用macOS时。

如果您的计算机已通过USB电缆连接至本机，则驱动程序无法正确安装。安装前如果您的计算机已通过USB电缆连接至本机并且计算机已被开启，此时应断开USB连接并重启计算机。

Windows OS

系统要求：Windows 10 或 Windows 11

- 1 从Marantz网站 (www.marantz.com.cn) 的CD 50n页面上的“下载”区下载专用驱动到您的计算机上。
- 2 解压缩下载的文件，然后双击exe文件。

3 安装该驱动器。

- ① 选择安装语言。
- ② 点击“OK”。

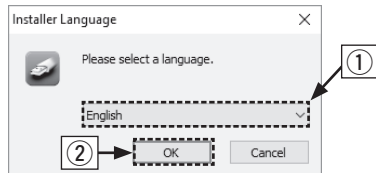

- ③ 显示安装向导菜单。按照屏幕上的说明进行操作。
- ④ 向导完成后，点击“是”。

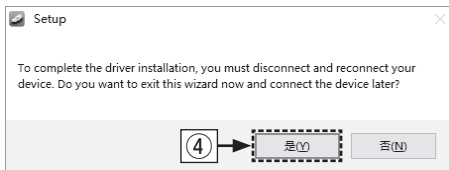

注

将音频从计算机通过CD 50n播放时如果遇到问题，请参阅www.marantz.com.cn中的常见问题解答。您可能还需要查看音频播放器应用程序的支持页面。



2 连接计算机或Mac

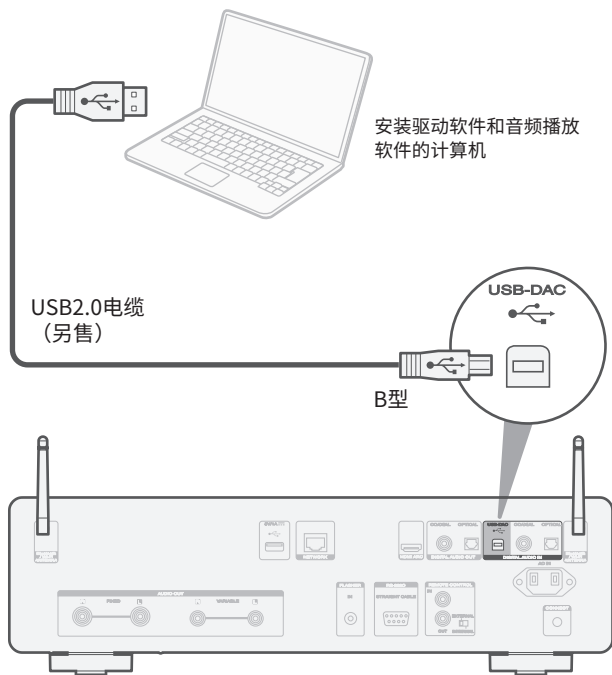

3 收听计算机或Mac上的音频

- 1 接通电源。
- 2 触控USB-DAC键以更改“USB-DAC”的输入源。
- 3 将音频信号的目标到本机计算机上。



Windows OS

- ① 点击“开始”键，并点击计算机上的“控制面板”。
 - 显示控制面板设置一览表。
- ② 点击“声音”图标。
 - 显示声音菜单窗口。

③ 检查“播放”标签的“CD 50n”下的“默认设备”旁边的复选标记。

· 当其他的设备有复选标记时，点击“CD 50n”和“设置默认值”。

④ 选择“CD 50n”并点击“属性”。

· 显示CD 50n属性窗口。



⑤ 点击“高级”标签。

⑥ 选择用于数模转换器的采样率和比特率。

· 推荐选择“2通道，32位，192000Hz（录音室音质）”。

⑦ 点击“应用”。

⑧ 点击“测试”。

· 检查本机播放的音频是否计算机输出。

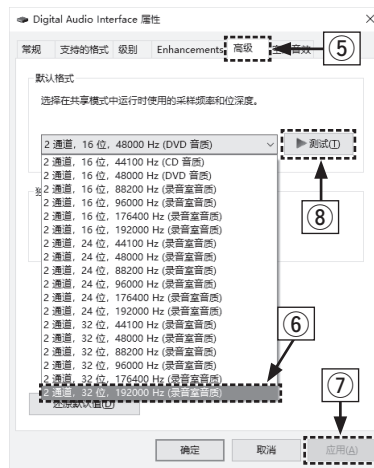

macOS

系统要求: macOS 12 或 13

- ① 在计算机屏幕上将光标移至“开始”，然后点击“实用程序”。
 - 将显示实用工具列表。
- ② 双击“音频MIDI设置”。
 - 将显示“音频设备”窗口。
- ③ 双击“CD 50n”，然后确认已勾选“将此设备用于声音输出”。
 - 如果选中了不同的设备，选择并“第二次点击”“CD 50n”，然后选择“将此设备用于声音输出”。

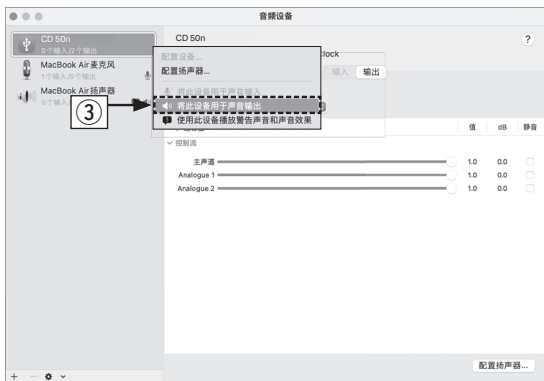

- ④ 选择“CD 50n”格式。
 - 通常建议将此格式设为“2声道32位整数 384.0kHz”。

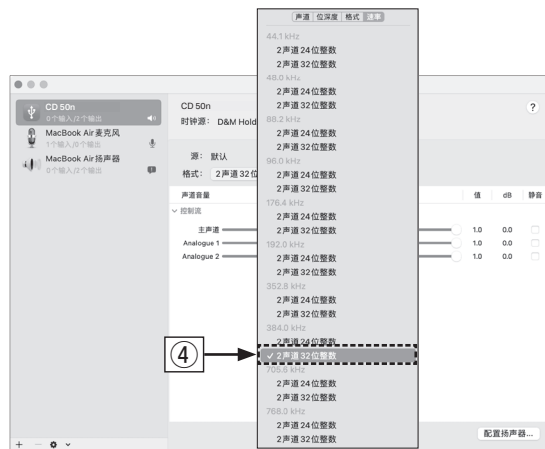

- ⑤ 退出音频MIDI设置。

- 4 使用计算机/Mac上自己喜欢的音乐应用程序通过CD 50n播放音频。
- 对于高分辨率的音频播放，需要获得JRiver Media Center或Audirvana等高级音频播放软件。

注

在高级音频播放应用程序中可能必须选择可输出音频到CD 50n的其他设置。
请参阅相应应用程序的用户手册。

操作说明书

有关其他功能、信息和操作步骤的详细信息，请参见在线手册。

manuals.marantz.com/CD50n/AP/ZH/



在线手册

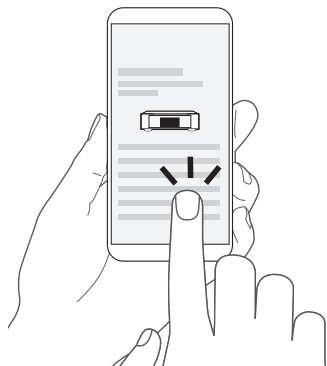

有关更多信息，请访问 www.marantz.com.cn

商标信息



Apple, AirPlay, iPad, iPad Air, iPad Pro and iPhone are trademarks of Apple Inc., registered in the U.S. and other countries. The trademark "iPhone" is used in Japan with a license from Aiphone K.K.

Use of the Works with Apple badge means that an accessory has been designed to work specifically with the technology identified in the badge and has been certified by the developer to meet Apple performance standards.



Bluetooth®字样的商标和标识是Bluetooth SIG, Inc.所拥有的注册商标，DEI Sales, Inc.对任何此类商标的使用均已获得授权。其他商标和商品名称是其各自所有者的商标和商品名称。



Wi-Fi CERTIFIED 是Wi-Fi Alliance 的注册商标。

Wi-Fi 认证确保本机通过了Wi-Fi Alliance（对无线LAN 设备之间的互操作性进行认证的团体）执行的互操作性测试。



HDMI、HDMI High-Definition Multimedia Interface 等词汇、HDMI 商业外观及 HDMI 标识均为HDMI Licensing Administrator, Inc.的商标或注册商标。



App Store®在美国和其他国家注册。





marantz