



marantz®

Network Audio Receiver

NR1200

かんたんスタートガイド

ようこそ

本製品をお買い上げいただき、ありがとうございます。

本書では、本機を設定するための手順を説明します。

お困りのときは：

当社のお客様相談センターにお問い合わせください。

お客様相談センター

☎ 0570 (666) 112 または
050 (3388) 6801

FAX：044 (330) 1367

■ 受付時間 10：00～18：00

(当社休日および祝日を除く、月～金曜日)

■ お問い合わせをいただく前に、ホームページのFAQをご確認ください。

<http://marantz.jp/jp/html/faq.html>

■ メールでお問い合わせをいただくこともできます。

<http://marantz.jp/jp/html/contact.html>

設定をはじめる前に

設定に必要なもの

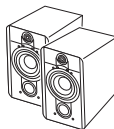

スピーカーシステム



スピーカーケーブル

オプション

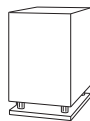

サブウーハー



サブウーハーケーブル



テレビ



HDMI ケーブル

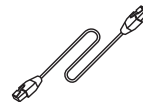

LAN ケーブル

または













Wi-Fi ルーター

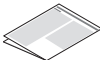

- 本機を Deep Color (ディープ・カラー)、4K および ARC 機能対応の機器と接続する場合は、HDMI ロゴのある“イーサネット対応ハイスピード HDMI ケーブル”を使用してください。
- 本書に使用しているイラストは、取り扱い方法を説明するためのもので実物と異なる場合があります。

内容品を確認する

かんたんスタートガイド（本書）		電源コード 【本機専用】	
安全にお使いいただくために		FM室内アンテナ	
電波に関するご注意		AMループアンテナ	
保証書		リモコン (RC041SR)	
本機		単4形乾電池 (2本)	
		Bluetooth/ 無線LAN用 外部アンテナ (2本)	

重要：外部アンテナについて

外部アンテナは着脱することができます。Bluetoothでお手持ちの機器と接続する場合、または無線LANでネットワークに接続する場合は、このアンテナを接続してください。本機のBluetoothやWi-Fi機能をご使用になる前に、アンテナが接続されていることを確認してください。

□ Bluetooth/無線LAN用外部アンテナを接続する

Bluetooth/無線LAN用外部アンテナは、次の方法で接続してください。

- ① Bluetooth/無線LAN用外部アンテナをリアパネルのアンテナ端子と水平に合わせる。
- ② アンテナを右に回してしっかり締める。
アンテナを締めすぎないようにご注意ください。
- ③ 最も受信状態が良い向きにアンテナを回転させる。

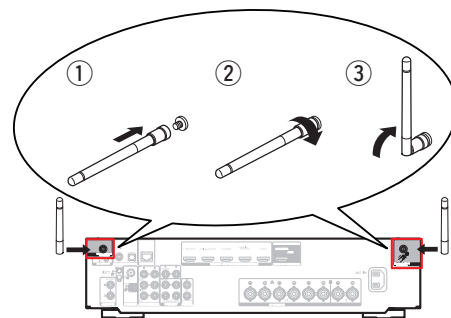

設定

1 リモコンに乾電池を入れる

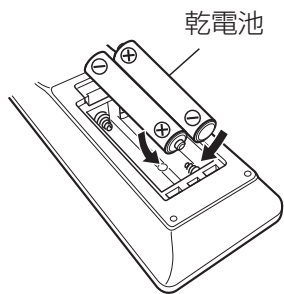
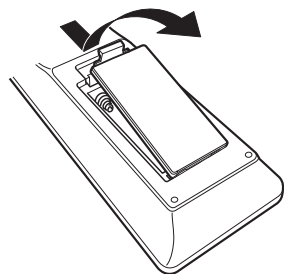

2-1 テレビを接続して設定する

4ページ

2-2 テレビを接続せずに設定する

9ページ

2-1 テレビを接続して設定する

- 1) お使いのテレビの近くに本機を設置し、電源コードを接続する

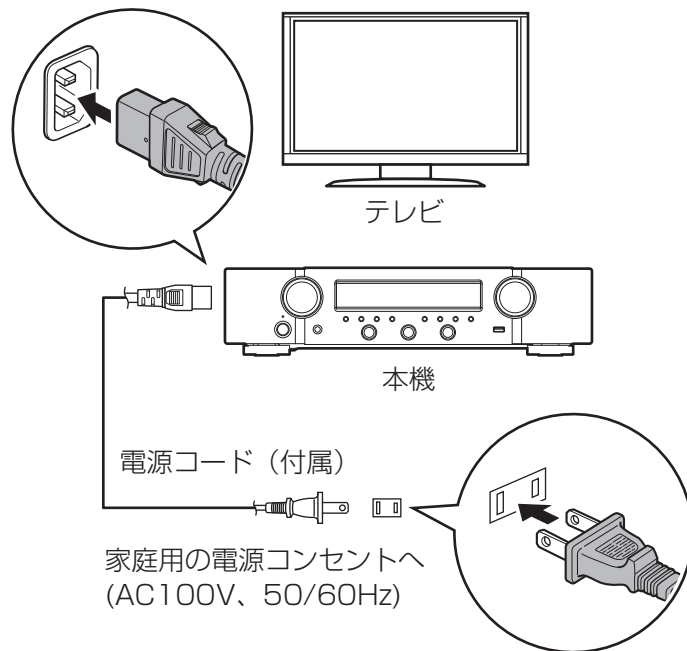

2-1 テレビを接続して設定する

2) ネットワークに接続する

有線 LAN

有線 LAN で接続する場合は、本機とルーターを LAN ケーブル（別売り）で接続してください。

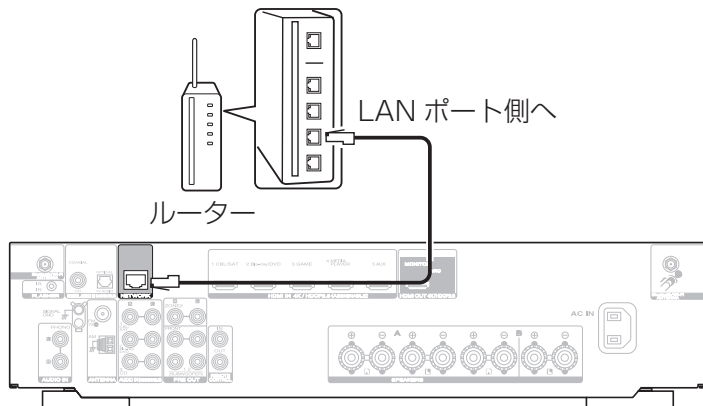

無線 LAN

無線 LAN (Wi-Fi) に接続する場合は、「Bluetooth/無線 LAN 用外部アンテナを接続する」(P.2 ページ) の手順に従ってアンテナを接続してください。

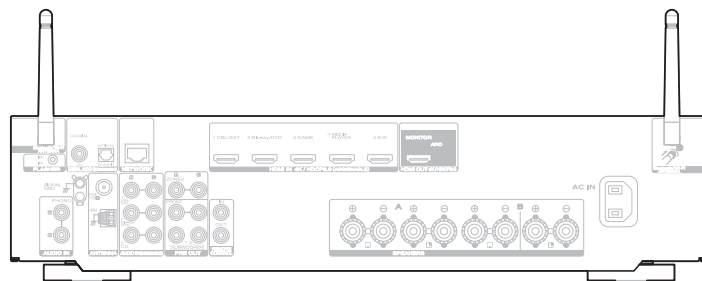

3) HDMI ケーブルで本機とテレビを接続する

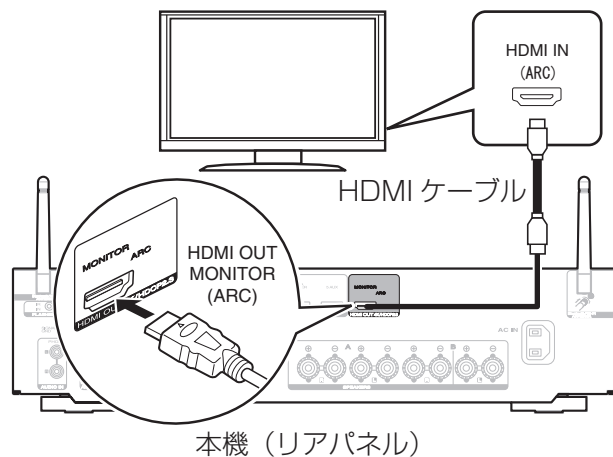

ARC (Audio Return Channel (オーディオ・リターン・チャンネル)):
お使いのテレビが ARC 機能に対応している場合、テレビ番組やスマートテレビのストリーミングサービスなどのテレビの音声を本機で再生することができます。テレビの ARC 機能をお使いになるには、テレビの HDMI コントロール機能をオンにしてください。テレビの HDMI コントロール機能の設定のしかたについては、テレビの取扱説明書をご覧ください。なお、HDMI コントロールの機能名は、それぞれのメーカーによって異なる場合があります。

4) テレビの電源を入れる

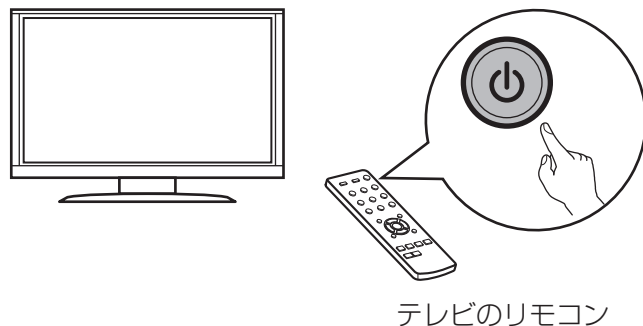

5) お使いのテレビの接続に合わせて HDMI 入力を選ぶ

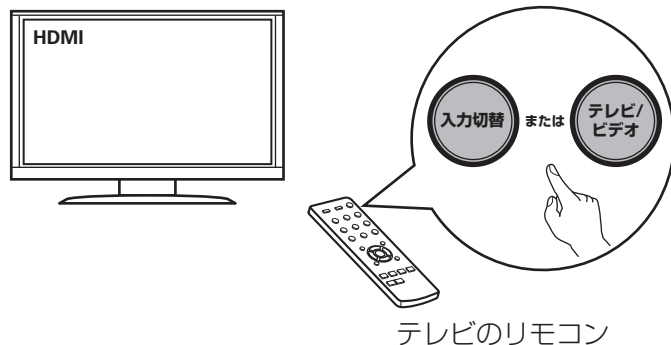

2-1 テレビを接続して設定する

6) 本機の電源を入れる

- 電源ボタンを押して、本機の電源を入れてください。

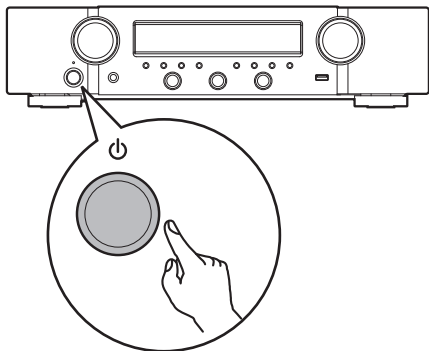

7) 接続を確認する

- テレビ画面にセットアップアシスタントを表示します。

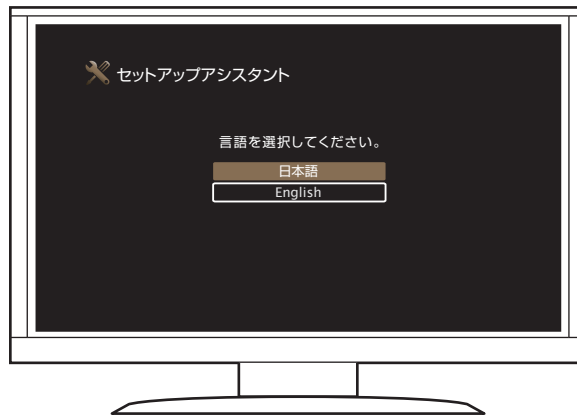

この画面が表示されないときは、もう一度はじめから操作をおこなってください。

8) セットアップアシスタントのガイダンスに従って設定する

セットアップアシスタントでは、本機にスピーカーやプレーヤーを接続して設定する方法を説明します。リモコンを使用し、テレビ画面の指示に従って設定してください。

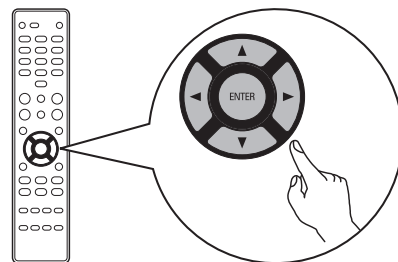

セットアップアシスタントによる
設定が完了したら...

21ページ

2-2 テレビを接続せずに設定する

1) スピーカーを接続する

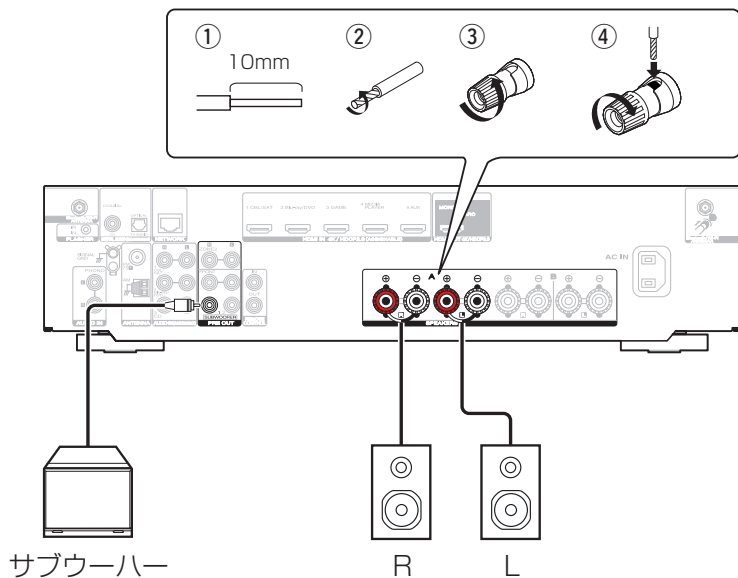

2) 再生機器を接続する

本機リアパネルの音声入力端子に表示している再生機器名に合わせて接続してください。

例) CDプレーヤーとの接続

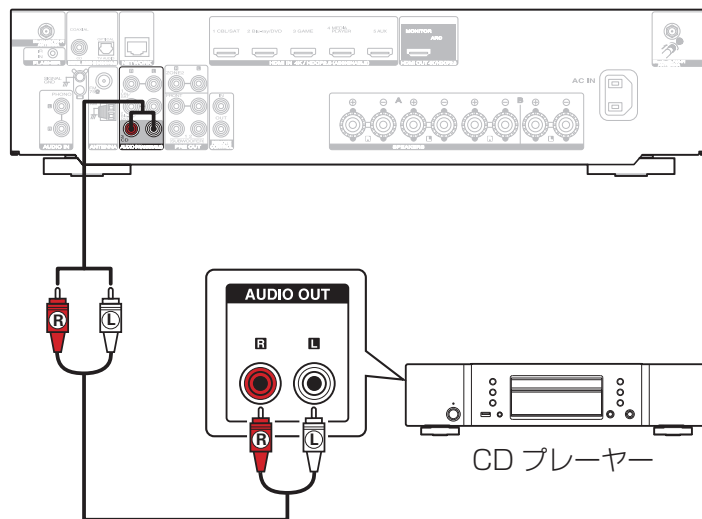

3) FM室内アンテナやAMループアンテナを接続する

AM ループアンテナ
(付属)

FM 室内アンテナ
(付属)

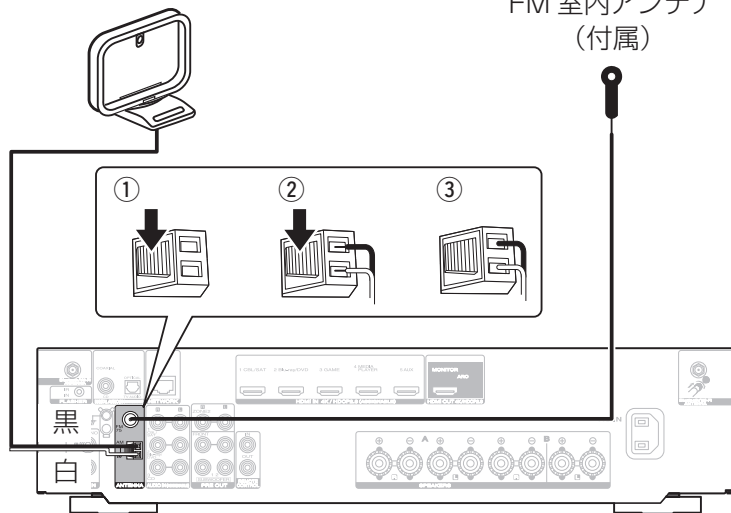

4) LANケーブルを接続する

無線LANでネットワークに接続する場合は、この手順を飛ばして次の手順「5) 電源コードを接続する」に進んでください。

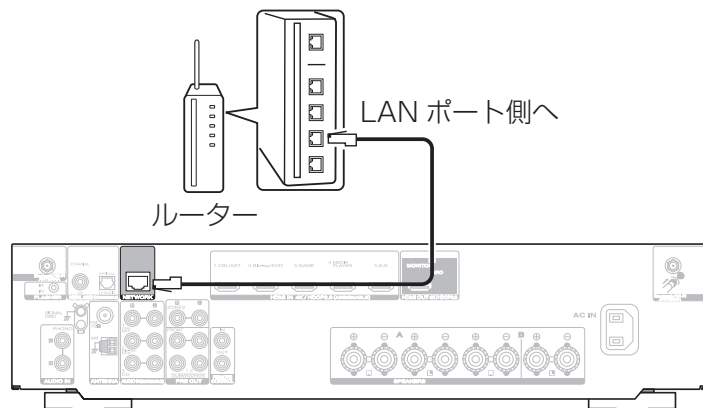

2-2 テレビを接続せずに設定する

5) 電源コードを接続する

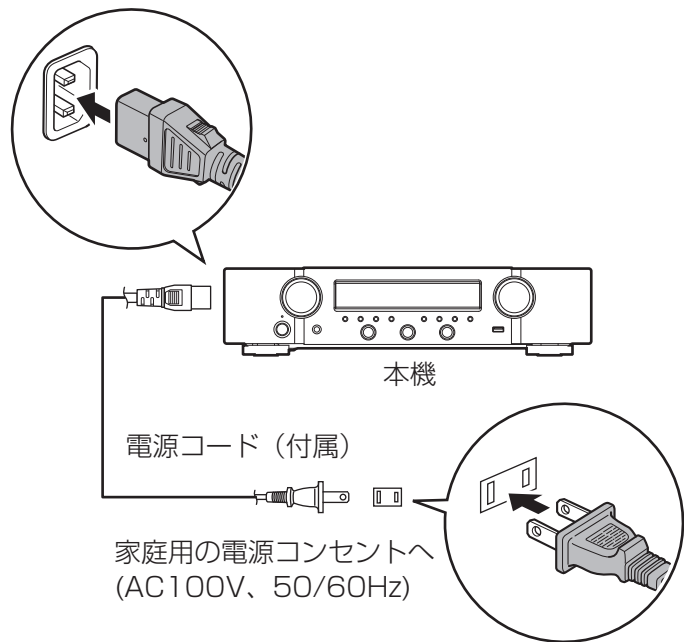

6) 本機の電源を入れる

本機のディスプレイに“Setup on TV”を表示します。

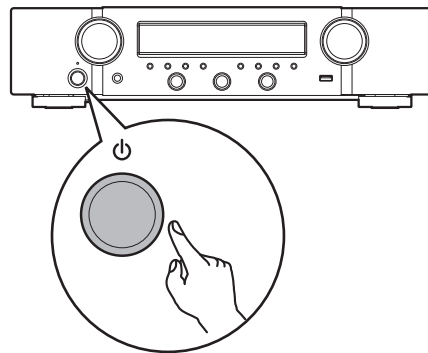

7) ◀▶ を押して “No” を選び、
ENTERを押す。

Setup on TV: ◀No

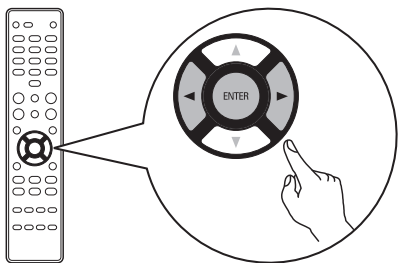

テレビ画面を使っておこなうセットアップアシスタントをキャンセルし、本機が使用可能になります。
本機の設定をおこないたい場合は、SETUPを押してメニューで設定してください。

無線LANでネットワークに接続する

13ページ

LANケーブルを本機に接続していて、
無線LANを使用しない

21ページ

2-2 テレビを接続せずに設定する

8) 無線LANに接続する

8.1) アンテナを接続する

無線LAN (Wi-Fi) に接続する場合は、「Bluetooth/無線LAN用外部アンテナを接続する」(P.2ページ)の手順に従ってアンテナを接続してください。

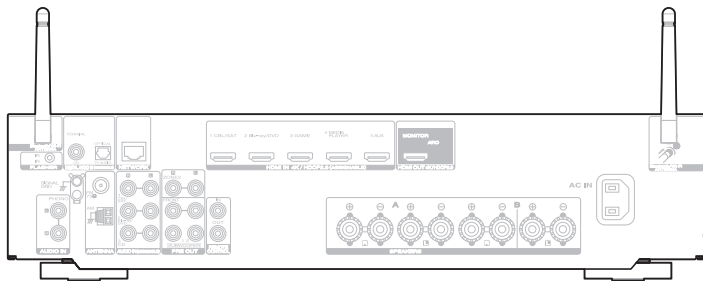

8.2) SETUPを押す。

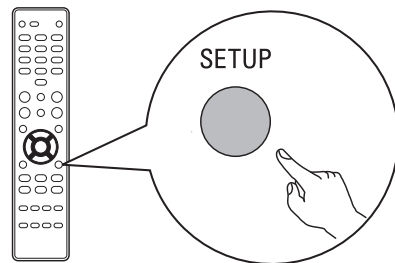

ディスプレイに次の画面を表示します。

Audio

8.3) △▽ を押して “Network” を
選び、ENTERを押す。



Network

8.4) △▽ を押して “Connection” を
選び、ENTERを押す。



Connection



- 本機のネットワークモジュールが起動している間、“Connection” を選ぶことはできません。起動完了するまでお待ちください。起動完了するには1分程度掛かる場合があります。

8.5) “Connect: Wi-Fi” を選ぶ。



Connect: Wi-Fi



- ディスプレイに “Connect: Wired” が表示される場合、ENTERを押してから◀▶を押して “Wi-Fi” を選び、再度ENTERを押してください。

8.6) △▽ を押して “Wi-Fi Setup” を
選び、ENTERを押す。



Wi-Fi Setup

2-2 テレビを接続せずに設定する

8.7) 接続方法を選ぶ

ネットワーク検索

ディスプレイに表示された接続可能な無線ネットワークの一覧から、接続したいネットワークを選びます。



Wi-Fiルーター

- ① Δ▽ を押して “Scan Network” を選び、ENTERを押す。

Scan Network



iOSデバイス (iOS のバージョンが7、またはそれ以上) を使用

無線LAN接続しているiOSデバイス (iPhone/iPod/iPad) と本機を接続することで、自動的に本機を同じネットワークに接続します。



- ① Δ▽ を押して “Use iOS Device” を選び、ENTERを押す。

Use iOS Device



WPS対応のルーターを使用

WPS対応のルーターをお使いの場合、ルーターのWPSボタンを押すだけでネットワークに接続できます。



Wi-Fiルーター

- ① Δ▽ を押して “WPS Router” を選び、ENTERを押す。

WPS Router



マニュアル

接続したいネットワーク名 (SSID) やパスワードを入力して接続します。

- ① Δ▽ を押して “Manual” を選び、ENTERを押す。

Manual



- ② Δ / ∇ を押して、無線ネットワークの一覧から接続したいネットワークを選び、ENTERを押す。
(接続したいネットワークが見つからない場合は、 \triangleleft を押して "Rescan" を選んでください。)

Network Name

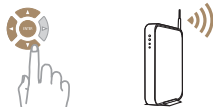

- ② iOSデバイスが無線LANに接続していることを確認し、iOSデバイスのWi-Fi設定画面の下部にある "Marantz NR1200" を選ぶ。



- ② 接続したいルーターのWPSボタンを押して、WPSモードにする。



- ② まず Δ / ∇ を押して "SSID" を選び、ENTERを押す。
次に無線ネットワーク名 (SSID) を入力し、文字入力表の右下にある "OK" を選ぶ。
文字入力のしかたについては、18ページをご覧ください。

SSID



- ③ まず Δ / ∇ を押して "Sec" を選び、ENTERを押す。
次に \triangleleft / \triangleright を押してお使いのアクセスポイントの暗号化設定に合わせて、暗号化方式を選ぶ。

Sec : \triangleleft WPA2(AES) \triangleright



2-2 テレビを接続せずに設定する

ネットワーク検索

- ③ $\Delta\nabla\leftarrow$ を押してパスワードを入力し、文字入力表の右下にある“OK”を選ぶ。
文字入力のしかたについては、次のページをご覧ください。

[a]:■



iOSデバイスを使用

- ③ “次へ”をタップする。
必要があれば説明に沿って操作をしてください。



WPS対応のルーターを使用

- ③ ルーターのWPSボタンを押してから2分以内に
 \leftarrow を押して“Connect”を選び、ENTERを押す。

Push WPS \leftarrow Connect



マニュアル

- ④ まず $\Delta\nabla$ を押して“Password”を選び、ENTERを押す。
次にパスワードを入力し、文字入力表の右下にある“OK”を選ぶ。
文字入力のしかたについては、次のページをご覧ください。

Password



- ⑤ $\Delta\nabla$ を押して“Connect”を選び、ENTERを押す。

Connect



ディスプレイに“Success”が表示されたら、SETUPを押してメニューを終了してください。

Success

Wi-Fi
接続完了!

文字入力時のディスプレイ表示と入力のしかた

SSIDやパスワードの入力が求められる場合、ディスプレイに次のとおり表示します。



- ① 入力選択中の文字を表示します。
- ② 入力確定した文字を表示します。

■文字入力のしかた

文字は次の文字入力表のとおり配置されています。[a/A]を選ぶと、文字の種類（大文字、小文字）が切り替わります。

- 1) △▽◀▶ を押して、入力したい文字を選ぶ。
- 2) ENTERを押して、選んだ文字を入力確定する。

小文字

Clear	Insert	Delete	←	→								
a	b	c	d	e	f	g	h	i	j	k	l	m
n	o	p	q	r	s	t	u	v	w	x	y	z
0	1	2	3	4	5	6	7	8	9	.	@	-
_	/	:	~	?	[\]	^	`	{		}
a/A	Space	Cancel	OK									

大文字

Clear	Insert	Delete	←	→								
A	B	C	D	E	F	G	H	I	J	K	L	M
N	O	P	Q	R	S	T	U	V	W	X	Y	Z
0	1	2	3	4	5	6	7	8	9	!	"	#
\$	%	&	'	()	*	+	,	;	<	=	>
a/A	Space	Cancel	OK									

入力例

“A” を入力する場合



- ① ▽を4回押す。
選択中の文字の表示が [a]から[a/A]に切り替わります。



- ② ENTERを押す。
文字入力表の設定が大文字に切り替わります。



- ③ △を4回押す。
選択中の文字の表示が[a/A]から[A]に切り替わります。



- ④ ENTERを押す。
“A” の入力を確定します。



2-2 テレビを接続せずに設定する

9) ネットワークコントロールの設定

お使いのスマートフォンのアプリ、ホームオートメーションシステム、Apple AirPlayおよびAmazon Alexa Voice Serviceなどを使った本機のコントロールを可能にする、ネットワークコントロール機能の設定をします。

9.1) SETUPを押す。

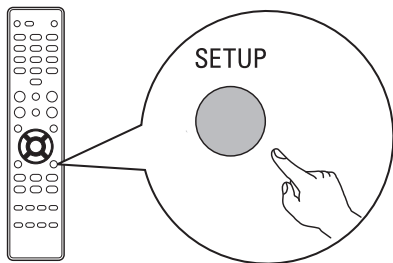

ディスプレイに次の画面を表示します。

Network

9.2) △▽ を押して “Network” を選び、ENTERを押す。

Network

9.3) △▽ を押して “Network Control” を選び、ENTERを押す。

Network Control

9.4) ENTERを押してから ◀ ▶ を押して ネットワークコントロールの設定をお こなった後、再度ENTERを押す。

NetCtrl: ▶Always▶

“NetCtrl”（Network Control）の設定を“Always”にすると、本機がスタンバイ時でもスマートフォンなどから本機を操作したり、Bluetooth/Apple AirPlay/HEOSアプリ/Amazon Alexa voice serviceなどの機能を使ったりすることができます。ただし、スタンバイ時の待機電力を多く消費します。

NetCtrl: ▶Off▶

“NetCtrl”（Network Control）の設定を“Off”にすると、スタンバイ時の待機電力が減少します。ただし、本機のスタンバイ時にスマートフォンなどから本機を操作したり、Bluetooth/Apple AirPlay/HEOSアプリ/Amazon Alexa voice serviceなどの機能を使ったりすることができなくなります。本機の電源をオンにし、ネットワークに接続してからスマートフォンなどで操作してください。

9.5) SETUPを押して、メニューを終了 する。

3 アプリをダウンロードする

本機のホームエンターテインメント体験を十分にお楽しみいただくために、“HEOS” アプリと “Marantz 2016 AVR Remote” アプリの両方をダウンロードしてください。(無料)

(オンラインミュージックサービスの音楽をお楽しみいただくには HEOS アプリが必要です。)

HEOS



HEOS アプリでは、ご自身の音楽ライブラリや多数のオンラインミュージックサービスから、曲を検索・ブラウズ・再生することができます。

Marantz 2016 AVR Remote



Marantz 2016 AVR Remote アプリでは、音量調節やサウンドモード選択などの本機の基本的な操作、およびセットアップメニューを簡単に操作することができます。



取扱説明書について

本機の特長やより詳しい設定や操作の説明は、オンラインマニュアルをご覧ください。

タブレットまたはパソコンから、Webブラウザを立ち上げて、次のURLを入力してください。

manuals.marantz.com/NR1200/JP/JA/

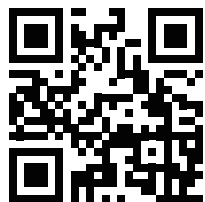

オンラインマニュアル



当社製品のご相談と修理についてのお問い合わせは、お買い上げ店または下記窓口にご連絡ください。

お客様相談センター

 0570 (666) 112 または
050 (3388) 6801

FAX : 044 (330) 1367

- 受付時間 10:00～18:00
(当社休日および祝日を除く、月～金曜日)
- お問い合わせをいただく前に、ホームページのFAQをご確認ください。
<http://marantz.jp/jp/html/faq.html>
- メールでお問い合わせをいただくこともできます。
<http://marantz.jp/jp/html/contact.html>

* 電話番号・ファックス番号・URL は変更になる場合があります。

修理相談窓口

 0570 (666) 811

■ 受付時間 9:30～12:00、13:00～17:30
(当社休日および祝日を除く、月～金曜日)

■ 上記番号がご利用いただけない場合  0466 (86) 9520

■ 故障・修理・その他のサービス関連情報については、次の当社ホームページでもご確認いただけます。
<http://marantz.jp/jp/html/service.html>

■ 代表修理窓口
首都圏サービスセンター
〒252-0816 神奈川県藤沢市遠藤 2010-16
FAX : 0466 (86) 9522

* ディーアンドエムホールディングス本社では製品の修理を受け付けておりません。お持ち込みいただいても受け取ることができませんのでご了承ください。

marantz®

株式会社 ディーアンドエムホールディングス
〒210-8569
神奈川県川崎市川崎区日進町2番地1 D&Mビル