



marantz®

Network Audio Player

NA6006

かんたんスタートガイド

ようこそ

本製品をお買い上げいただき、ありがとうございます。

本書では、本機を設定するための手順を説明します。

お困りのときは：

当社のお客様相談センターにお問い合わせください。

お客様相談センター

☎ 0570 (666) 112

FAX : 044 (330) 1367

■ 受付時間 9 : 30 ~ 17 : 30

(当社休日および祝日を除く、月～金曜日)

■ 上記番号がご利用いただけない場合

☎ 050 (3388) 6801

〒 210-8569

神奈川県川崎市川崎区日進町 2 番地 1 D&Mビル

■ お問い合わせをいただく前に、ホームページのFAQをご確認ください。













<http://marantz.jp/jp/html/faq.html>

■ メールでお問い合わせをいただくこともできます。

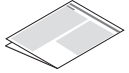

<http://marantz.jp/jp/html/contact.html>

設定をはじめる前に

内容品を確認する

かんたんスタートガイド(本書)		電源コード 【本機専用】	
取扱説明書		リモコン (RC005NA)	
安全にお使いいただくために		単4形乾電池 (2本)	
電波に関するご注意		オーディオケーブル	
保証書		リモートコントロール 接続ケーブル	
本機		Bluetooth/無線LAN用 外部アンテナ(2本)	

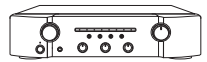
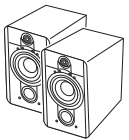
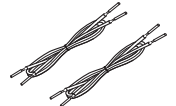
設定に必要なもの

 アンプ	 スピーカーシステム	 スピーカーケーブル	 ネットワークルーター
--	---	--	---

重要：外部アンテナについて

外部アンテナは着脱することができます。

Bluetoothでお手持ちの機器と接続する場合、または無線LANでネットワークに接続する場合は、このアンテナを接続してください。本機のBluetoothやWi-Fi機能をご使用になる前に、アンテナが接続されていることを確認してください。

オプション



- 本書に使用しているイラストは、取り扱い方法を説明するためのもので実物と異なる場合があります。

Bluetooth/ 無線LAN用外部アンテナを接続する

Bluetooth/ 無線LAN用外部アンテナは、次の方法で接続してください。

- Bluetooth/ 無線LAN用外部アンテナをリアパネルのアンテナ端子と水平に合わせる。
- アンテナを右に回してしっかり締める。アンテナを締めすぎないようにご注意ください。
- 最も受信状態が良い向きにアンテナを回転させる。

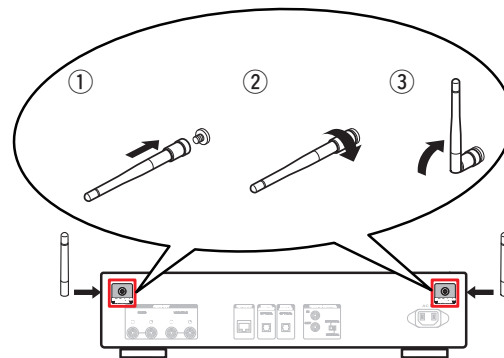

設定の手順

設定は次の6つの手順でおこないます。

- 1 リモコンに乾電池を入れる
- 2 本機とアンプを接続する
- 3 電源コードを接続する
- 4 ネットワークへ接続する
- 5 音楽を楽しむ
- 6 HEOS アプリをダウンロードする

1 リモコンに乾電池を入れる

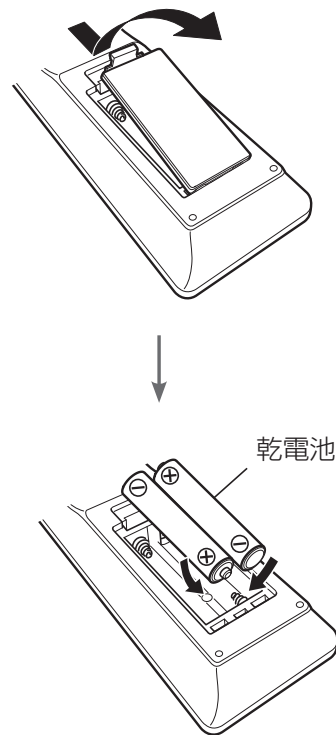

2 本機とアンプを接続する

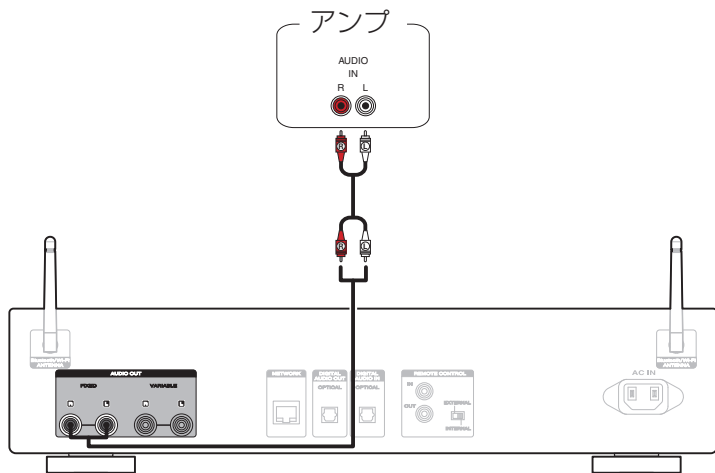

3 電源コードを接続する

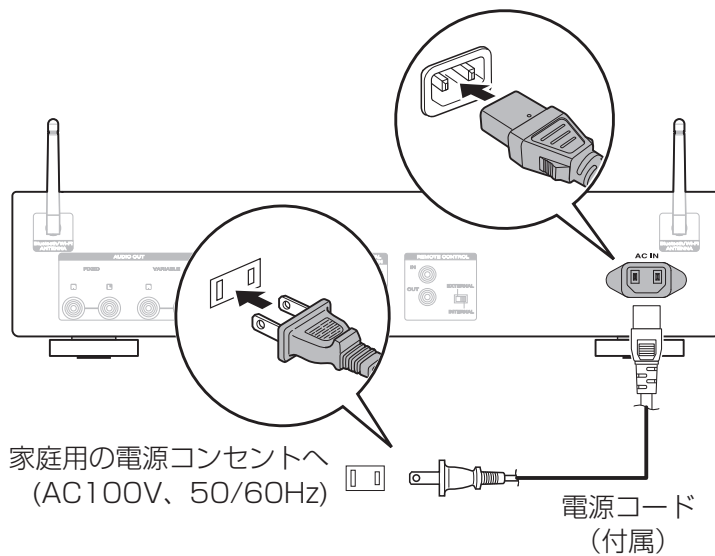

4 ネットワークへ接続する

接続方法を選んでください。

Wi-Fi 接続

1 電源を入れる。

2 言語を選ぶ。
("English" を選んだ場合は、以降の表示が英語に切り替わります。)



iOS デバイス
iOS のバージョンが 7、
またはそれ以上



3 iOS デバイスが Wi-Fi に接続していることを確認し、設定 > Wi-Fi 画面の下部に表示される "Marantz NA6006" を選ぶ。

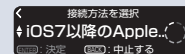

WPS 非対応の
ルーター



無線 LAN ルーター

3 "Wi-Fi ネットワークを検索する" を選んで、ネットワーク名が表示されるまで待つ。

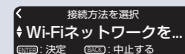

WPS 対応の
ルーター



無線 LAN ルーター

3 "WPS ルーター" を選ぶ。

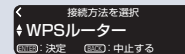

有線 LAN 接続

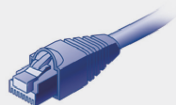

- 1 ルーターと本機を LAN ケーブルで接続する。
(LAN ケーブルは付属していません。)



- 2 電源を入れる。
- 3 言語を選ぶ。
(“English” を選んだ場合は、以降の表示が英語に切り替わります。)
- 4 本機がネットワークに接続するまで待つ。

接続完了!

- 4 “次へ” をタップする。
必要があれば説明に沿って操作をする。



- 5 接続が完了するまで数分待つ。
(本機のディスプレイに、接続状況が表示されます。)

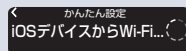

- 4 ネットワーク名を選ぶ。
(接続するネットワーク名が表示されない場合は、“再検索する”を選んでください。)

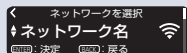

- 5 リモコンの数字キーで、ネットワークのパスワードを入力する。



Wi-Fi
接続完了!

- 4 ルーターの WPS ボタンを押して、2 分以内に ENTER ボタンを押す。



- 5 接続が完了するまで数分待つ。
(本機のディスプレイに、接続状況が表示されます。)

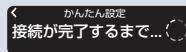

ENTER ボタンを押す。

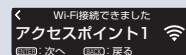

Wi-Fi の受信状態が良くない場合は、本機背面の Bluetooth / 無線 LAN 用外部アンテナを最も受信状態が良い向きに回転させたり、ご使用のルーターを本機に近づけたりしてください。

自動アップデート 設定

- 1 本機がスタンバイモードのときに最新のファームウェアへ自動的に更新する、自動アップデート設定のオン/オフを選ぶ。

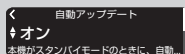

“オン”を選ぶと、自動的にアップデートします。

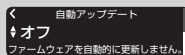

“オフ”を選ぶと、自動的にアップデートしません。

- 2 お住まいの地域に応じて標準時刻を設定する。

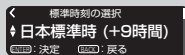

使用状況の送信 設定

当社は今後の製品改善のために、本機の設定状況や機能の使用状況に関する情報の送信をお願いしております。お客様から送信される情報は今後の製品開発の参考にさせていただきます。送信される情報は個人を特定する情報は含まれません。この情報は、当社の製品改善目的のためにのみ利用させていただき、第三者へ提供することは決して致しません。

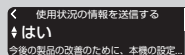

“はい”を選ぶと、本機の使用状況を情報提供します。

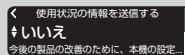

“いいえ”を選ぶと、本機の使用状況を情報提供しません。

設定完了!

5 音楽を楽しむ

□ インターネットラジオを楽しむ

1 INTERNET RADIOを押す。

2 再生したい放送局を選び、ENTERを押す。

3 “すぐに再生”を選び、ENTERを押す。



□ Apple AirPlayで音楽を楽しむ

1 画面の下からスワイプをしてコントロールセンター (iOS 7以降) を開き、AirPlayアイコンをタップする。

【例】iOS 11



【例】iOS 9



2 AirPlayデバイスのリストが表示されたら、“Marantz NA6006”を選ぶ。



3 iPhone、iPod touch、iPadの曲を再生する。

Bluetoothで音楽を楽しむ

- 1 Bluetoothを押して、入力ソースを“Bluetooth”に切り替える。はじめてご使用になる場合は、自動的にペアリングモードになり、本機のディスプレイに“Bluetoothペアリングモード”を表示します。

Bluetoothペアリングモード
お使いのモバイル機器...
ESC: 中止する



- 2 Bluetooth機器のBluetooth機能をオンにする。

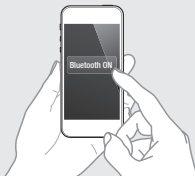

- 3 Bluetoothデバイス一覧から“Marantz NA6006”を選ぶ。

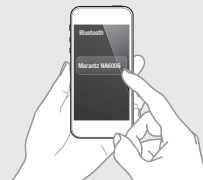

- 4 Bluetooth機器のお好みのアプリを使って音楽を再生する。

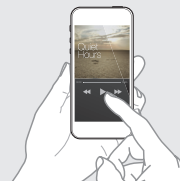

- 他の Bluetooth 機器とペアリングする場合は、本機のディスプレイに“Bluetooth ペアリングモード”が表示されるまでリモコンの Bluetooth を長押ししてください。

6 HEOS アプリをダウンロードする



HEOS アプリでは、本機の基本的な操作をご家庭のどこからでもおこなえます。
また、ご自身の音楽ライブラリや多数のオンラインミュージックサービスから、曲を検索・ブラウズ・再生することができます。



取扱説明書について

本機の特長やより詳しい設定や操作の説明は、これらの取扱説明書をご覧ください。

□ オンラインバージョン

タブレットまたはパソコンから、Webブラウザを立ち上げて、次のURLを入力してください。

manuals.marantz.com/NA6006/JP/JA/

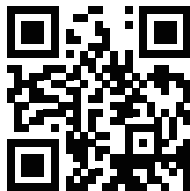

オンラインマニュアル



□ 印刷用バージョン

最新の取扱説明書をご覧になる場合や印刷される場合は、パソコンでオンラインマニュアルのトップページにある“PDFダウンロード”のバナーからPDFマニュアルをダウンロードしてください。

オンラインマニュアル











当社製品のご相談と修理についてのお問い合わせは、お買い上げ店または下記窓口にご連絡ください。

お客様相談センター

 0570 (666) 112

FAX : 044 (330) 1367

- 受付時間 9 : 30 ~ 17 : 30
(当社休日および祝日を除く、月～金曜日)
- 上記番号がご利用いただけない場合  050 (3388) 6801
〒210-8569 神奈川県川崎市川崎区日進町2番地1 D&Mビル
- お問い合わせをいただく前に、ホームページのFAQをご確認ください。
<http://marantz.jp/jp/html/faq.html>
- メールでお問い合わせをいただくこともできます。
<http://marantz.jp/jp/html/contact.html>

* 電話番号・ファックス番号・URLは変更になる場合があります。

修理相談窓口

 0570 (666) 811

- 受付時間 9 : 30 ~ 12 : 00、13 : 00 ~ 17 : 30
(当社休日および祝日を除く、月～金曜日)
 - 上記番号がご利用いただけない場合  0466 (86) 9520
 - 故障・修理・その他のサービス関連情報については、次の当社ホームページでもご確認いただけます。
<http://marantz.jp/jp/html/service.html>
 - 代表修理窓口
首都圏サービスセンター
〒252-0816 神奈川県藤沢市遠藤 2010-16
FAX : 0466 (86) 9522
- * ディーアンドエムホールディングス本社では製品の修理を受け付けておりません。

marantz®

株式会社 ディーアンドエムホールディングス
〒210-8569
神奈川県川崎市川崎区日進町2番地1 D&Mビル