

marantz®

Model NA-11S1 簡単セットアップガイド

ネットワークオーディオプレーヤー

ようこそ

本製品をお買い上げいただき、ありがとうございます。
本書では、本機を設定するための手順を説明します。

お困りのときは：

当社のお客様相談センターにお問い合わせください。

お客様相談センター

☎ 0570 (666) 112

【電話番号はお間違えのないようにおかけください。】

IP 電話をご利用の場合など、プロバイダーのサービスによってはつながらない場合があります。その場合は 03 (3570) 5138 におかけください。

受付時間 9:30 ~ 17:30

(当社休日および祝日を除く、月~金曜日)

故障・修理・サービス部品についてのお問い合わせ先(サービスセンター)については、次の当社ホームページでもご確認いただけます。

<http://www.marantz.jp/jp/Support/Pages/ServiceInformation.aspx>

設定をはじめる前に

付属品を確認する

- | | |
|-----------------------------|---|
| ① 簡単セットアップガイド(本書)..... | 1 |
| ② CD-ROM(取扱説明書)..... | 1 |
| ③ 安全にお使いいただくために..... | 1 |
| ④ 保証書(梱包箱に貼り付けています)..... | 1 |
| ⑤ 製品のご相談と修理・サービス窓口のご案内..... | 1 |
| ⑥ 電源コード【本機専用】..... | 1 |
| ⑦ リモコン(RC002NA)..... | 1 |
| ⑧ 単4形乾電池..... | 2 |
| ⑨ 音声ケーブル..... | 1 |
| ⑩ リモートコントロール接続ケーブル..... | 1 |

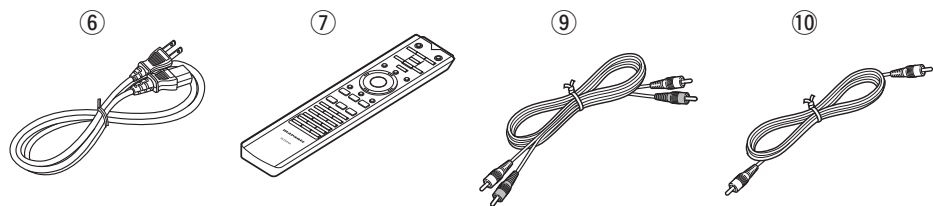

基本接続に必要なもの

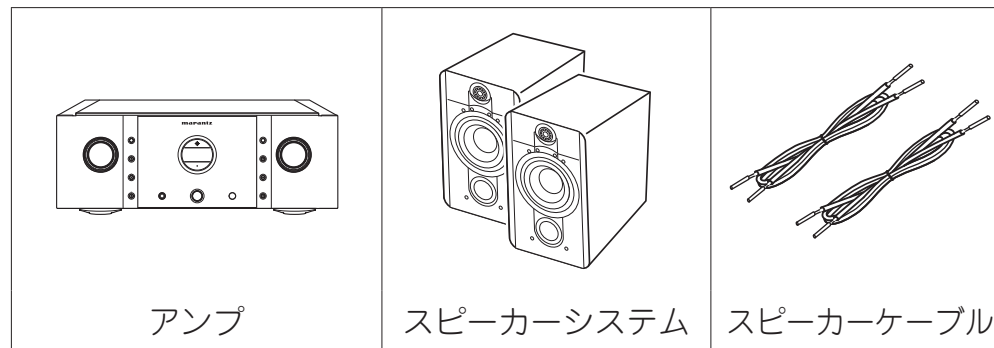

ネットワーク接続に必要なもの

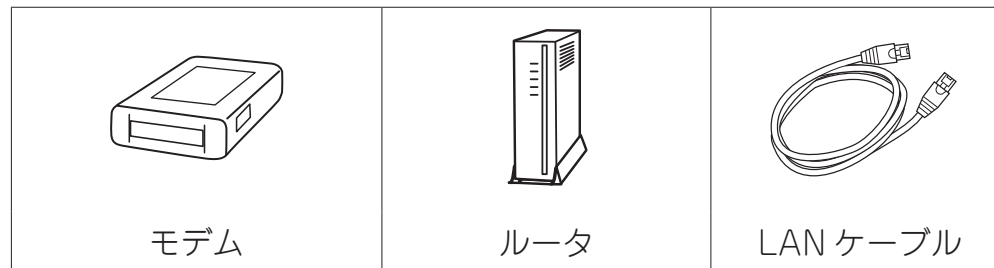

PC オーディオ接続に必要なもの

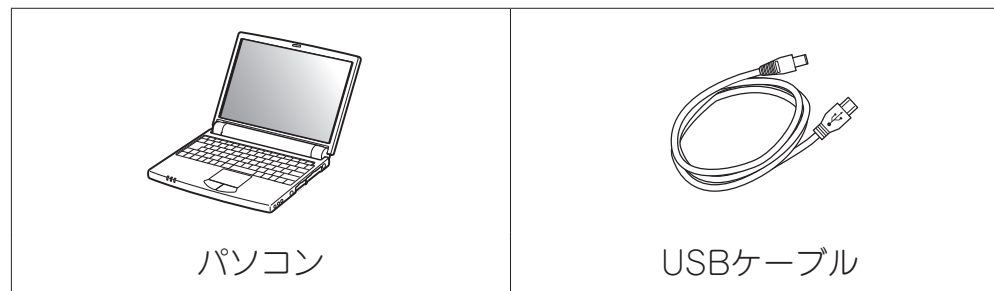

本書に使用しているイラストは、取り扱い方法を説明するためのもので実物と異なる場合があります。

設定の手順

設定は次の5つの手順でおこないます。

- 1** リモコンに乾電池を入れる
- 2** アンプと接続する
- 3** ネットワークを使って音楽を楽しむ
- 4** パソコンを使って音楽を楽しむ
- 5** Apple AirPlay[®] を使って音楽を楽しむ

1 リモコンに 乾電池を入れる

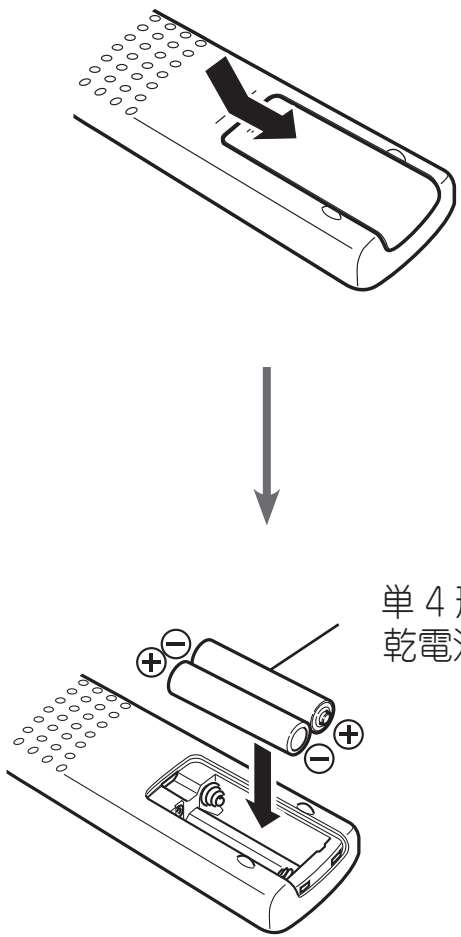

2 アンプと接続する

本機（リアパネル）

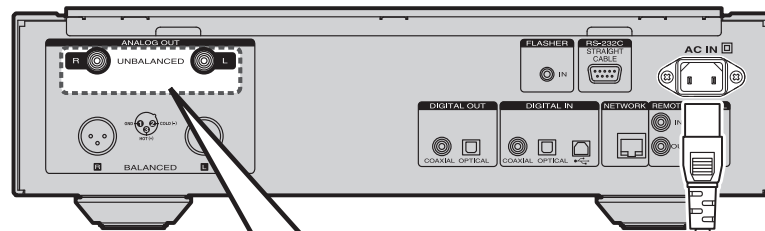

電源コード
（付属）

家庭用のコンセントへ
（AC100V、50/60Hz）

音声ケーブル

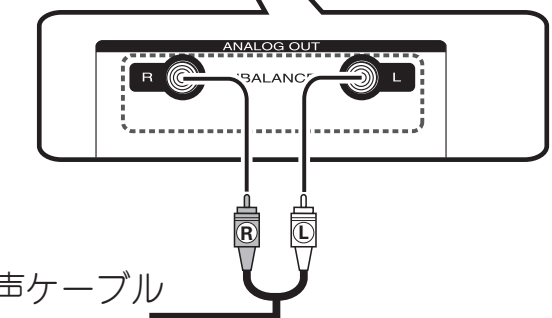

電源コード

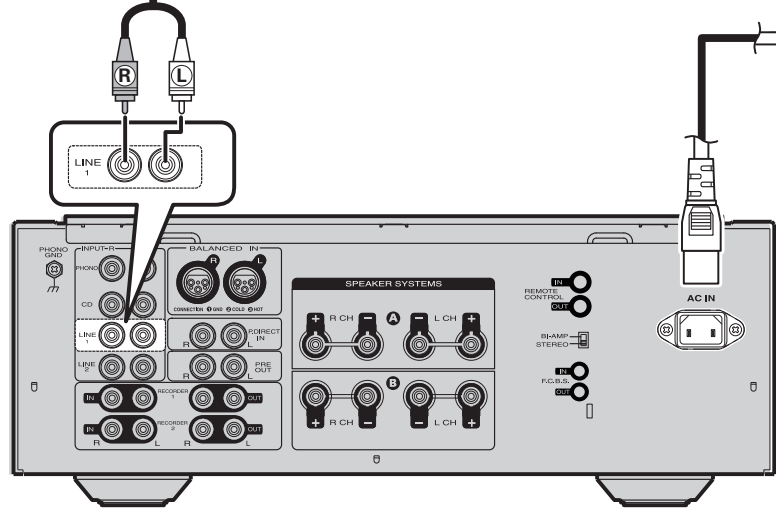

アンプ（リアパネル）

3 ネットワークを使って音楽を楽しむ

□ ネットワークに接続する

1 ネットワークルータと本機を LAN ケーブルで接続する。

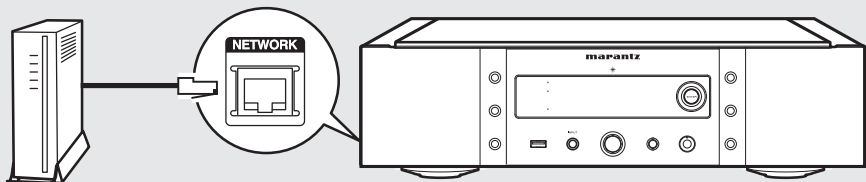

2 電源を入れる。

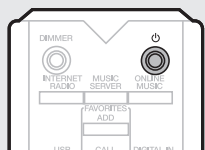

3 ネットワークコントロールを選ぶ。

[Network Control]
◆On
Select to use the ...

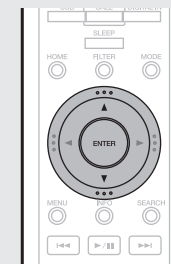

- “On” を選択：スマートフォンのアプリを使用し、本体を操作する / Apple AirPlay® を使用する / ネットワーク接続までの待機時間を短くする場合に選びます。スタンバイ時の消費電力が高くなります。
- “Off” を選択：スタンバイ時の待機電力を抑えることができます。本機の電源がオフの場合、スマートフォンのアプリを使用してのコントロールや AirPlay などには使用できません。

4 設定が完了します。

Setup Complete!

□ インターネットラジオを聴く

- 1 **INTERNET RADIO** を押す。
- 2 項目を選択し、**ENTER** を押す。
- 3 ステップ 2 をくり返して放送局を選び、**ENTER**を押す。



同じネットワーク上のパソコンやNASの音楽ファイルを再生することもできます。本設定や操作の詳細については、取扱説明書の「パソコンやNASに保存されているファイルを再生する」をご覧ください。

4 パソコンを使って音楽を楽しむ

□ パソコンに接続する

1 パソコンにマランツのホームページにある本機用のドライバーをダウンロードし、インストールする。

ドライバーをインストールする前に本機とパソコンを接続すると、正しく動作しません。

2 パソコンと接続する。

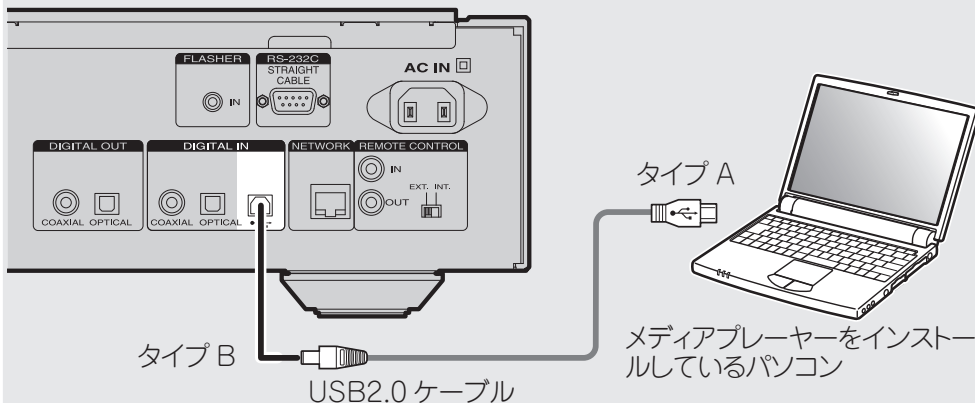

3 電源を入れる。

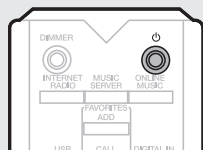

本機の電源をはじめてオンにするとQuick Setupメニューを表示します。ディスプレイの表示に沿って設定して下さい。

□ PCオーディオを聞く

1 DIGITAL IN を押して、入力ソースを“PC”にする。

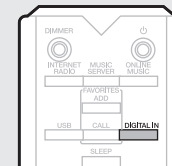

2 Windows Media Player や iTunes などの音楽再生ソフトで音楽を再生する。

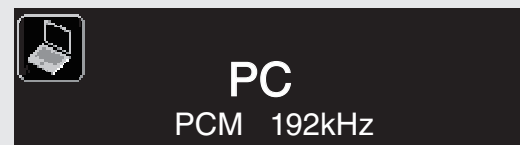

音楽ファイルの種類とサンプリング周波数を表示します。



パソコンの推奨システムに関しては、取扱説明書をご覧ください。

5 Apple AirPlay[®] を使って音楽を楽しむ

- 1 AirPlay をサポートする音楽再生アプリを使用し、AirPlay アイコンをタップする。
- 2 リストから“Marantz NA-11S1”を選ぶ。

ご注意

- AirPlay をおこなう場合は、Wi-Fi 機能付きのルータが必要です。
- 使用する iPhone、iPod touch または iPad が本機と同じネットワークに接続していることを確認してください。

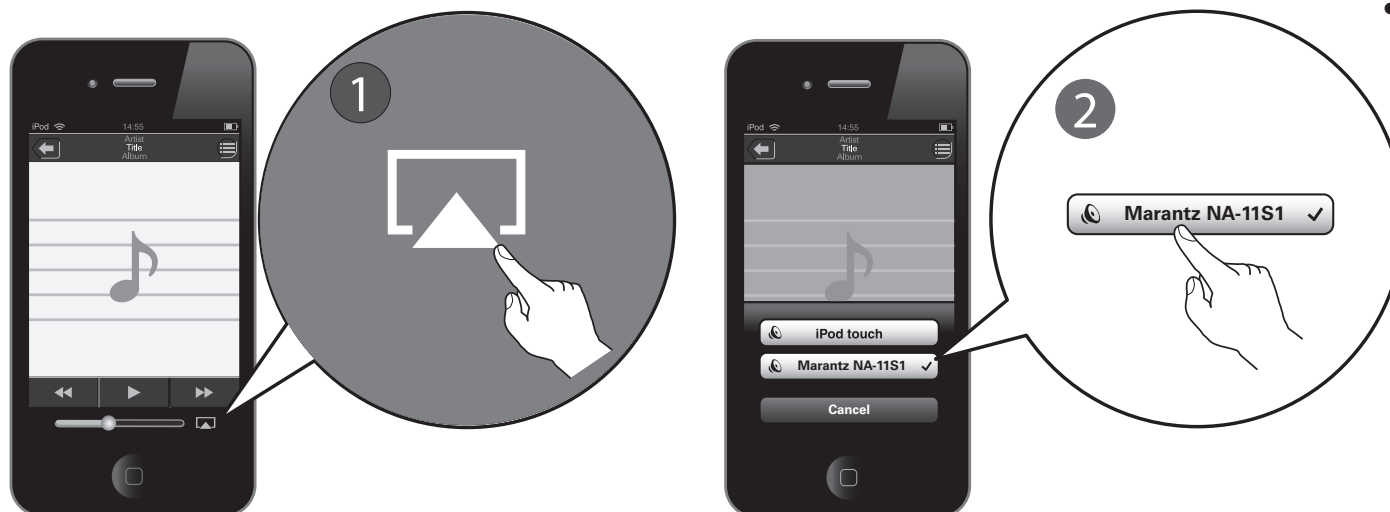

取扱説明書について

付属のCD-ROMには、本機の取扱説明書をPDFファイルで収録しています。
設定や操作の詳細については、取扱説明書をご覧ください。

1 パソコンにCD-ROMを入れる。

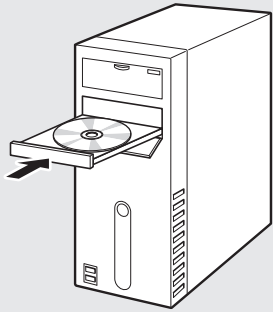

2 取扱説明書のリンクまたはファイルをダブルクリックする。

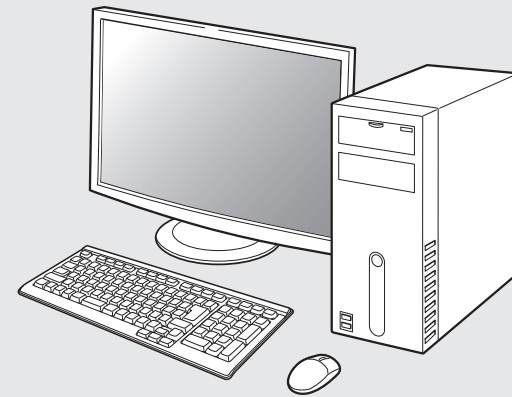

marantz®

お客様ご相談センター

☎ 0570 (666) 112

【電話番号はお間違えのないようにおかけください。】

IP 電話をご利用の場合など、プロバイダーのサービスによってはつながらない場合があります。その場合は 03 (3570) 5138 におかけください。

受付時間 9:30 ~ 17:30

(当社休日および祝日を除く、月~金曜日)

〒210-8569 神奈川県川崎市川崎区日進町2番地1 D&Mビル

修理に関するお問い合わせは、
添付の「製品のご相談と修理・サービス窓口のご案内」をご覧ください。

株式会社 デイアンドエムホールディングス

当社の最新情報をインターネット上でご覧ください。

<http://www.marantz.jp>