



marantz®

D/A コンバーター
HD-DAC1

かんたんスタートガイド

ようこそ

本製品をお買い上げいただき、ありがとうございます。
本書では、本機を設定するための手順を説明します。

お困りのときは：

当社のお客様相談センターにお問い合わせください。

お客様相談センター

 **0570 (666) 112**

FAX : 044 (544) 3171

■ 受付時間 9 : 30 ~ 17 : 30
(当社休日および祝日を除く、月～金曜日)











■ 上記番号がご利用いただけない場合  **03 (3570) 5138**
〒210-8569 神奈川県川崎市川崎区日進町2番地1 D&Mビル

■ メールでお問い合わせをいただくこともできます。
<http://marantz.jp/jp/html/contact.html>

* 電話番号・ファックス番号・URL は変更になる場合があります。

設定をはじめる前に

内容品を確認する

かんたんスタート ガイド(本書)		リモコン	
取扱説明書		単4形乾電池 (2本)	
安全にお使い いただくために		音声ケーブル	
保証書		リモートコント ロール接続ケーブル	
本機		USB ケーブル	
電源コード 【本機専用】			

基本接続に必要なもの

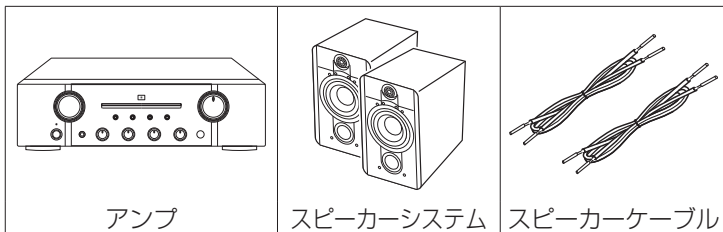

パソコン接続に必要なもの

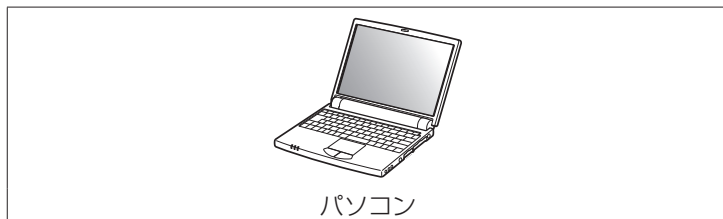

本書に使用しているイラストは、取り扱い方法を説明するためのもので実物と異なる場合があります。

設定の手順

設定は次の6つの手順でおこないます。

- 1 リモコンに乾電池を入れる
- 2 パソコンにドライバーソフトをインストールする
(Windows OS のみ)
- 3 本機とアンプまたはヘッドフォンを接続する
- 4 電源コードを接続する
- 5 パソコンを使って音楽を楽しむ
- 6 iPod を使って音楽を楽しむ

1 リモコンに乾電池を入れる

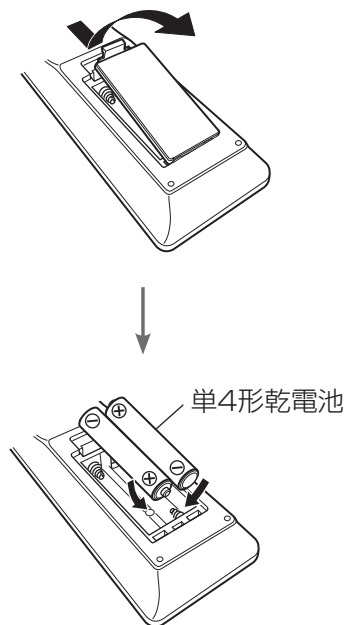

2 パソコンにドライバーソフトをインストールする (Windows OS のみ)

1 ご使用のパソコンに、当社ウェブサイト
(<http://www.marantz.com/pages/home.aspx>)
HD-DAC1 のページの“ダウンロード”からド
ライバーソフトをダウンロードする。

2 ダウンロードファイルを解凍する。

3 ご使用のパソコンに合わせて32bit版または
64bit版のexeファイルを選び、ダブルクリック
する。

4 ドライバーソフトをインストールする。

- ① インストール作業をおこなう言語を選ぶ。
- ② “OK(O)” をクリックする。

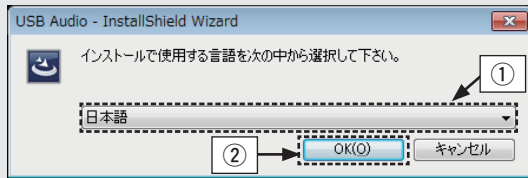

③ ウィザードメニューが表示されたら“次へ(N)”をクリックする。

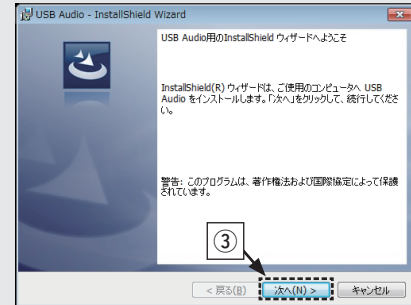

- ④ ソフトウェア使用許諾メニューを読み、“使用許諾契約
の条項に同意します(A)”を選ぶ。
- ⑤ “次へ(N)” をクリックする。

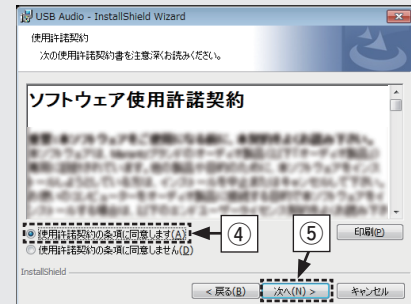

- ⑥ インストール開始ダイアログの“インストール(I)”をクリックする。
- インストールをはじめます。インストールが終了するまでパソコンの操作をしないでください。

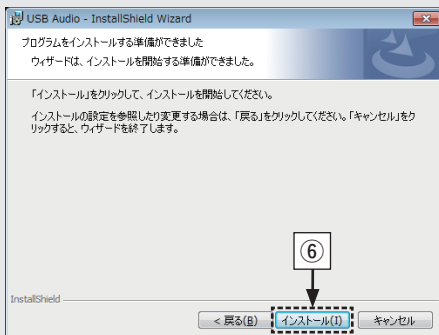

- ⑦ Windowsセキュリティーダイアログの“DandM Holdings Inc.”からのソフトウェアを常に信頼する(A)”を選ぶ。

- ⑧ “インストール(I)” をクリックする。

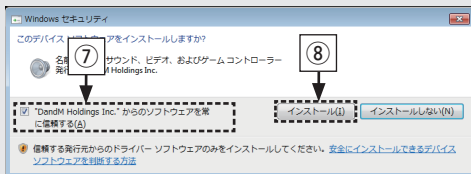

- ⑨ インストール終了画面が表示されたら“完了(F)”をクリックする。

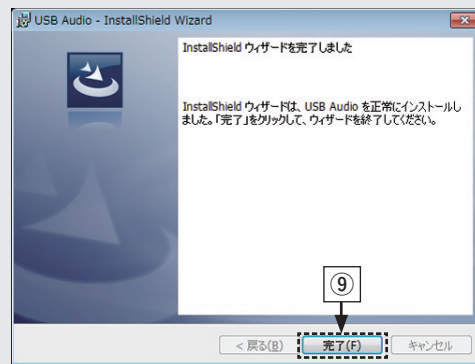

3 本機とアンプまたはヘッドフォンを接続する

□ アンプを接続する

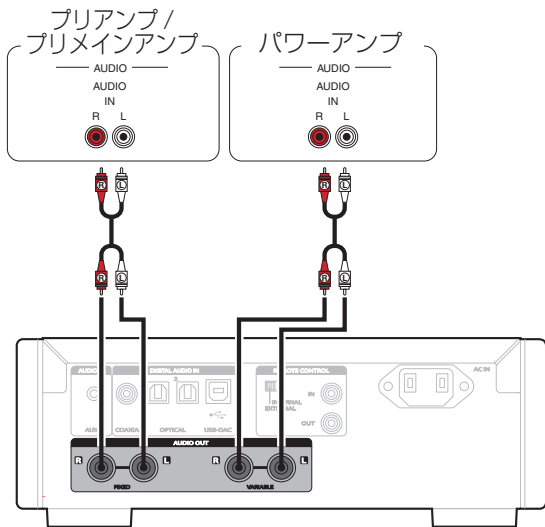

□ ヘッドフォンを接続する

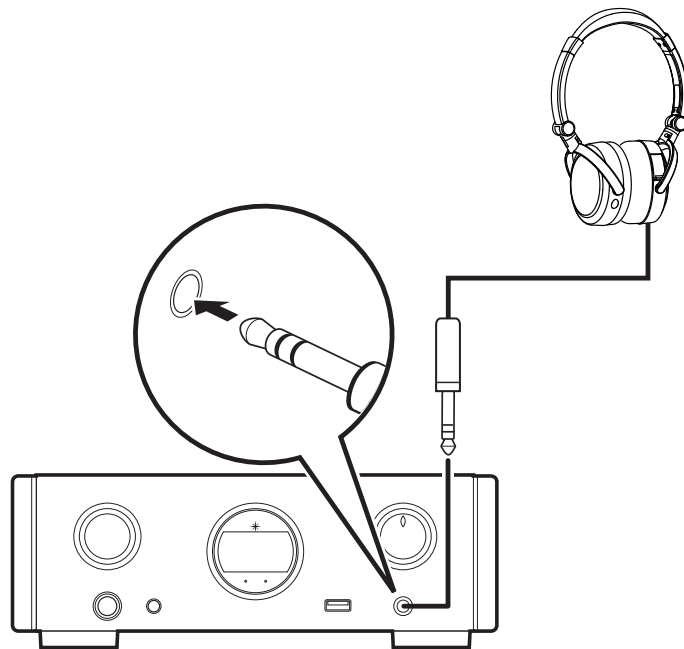

音楽を再生するには、アンプとスピーカーの接続が必要です。接続のしかたは、ご使用の機器の取扱説明書をご覧ください。

ご注意

FIXED端子にはパワーアンプを接続しないでください。パワーアンプを接続すると、スピーカーが壊れる恐れがあります。

4 電源コードを接続する

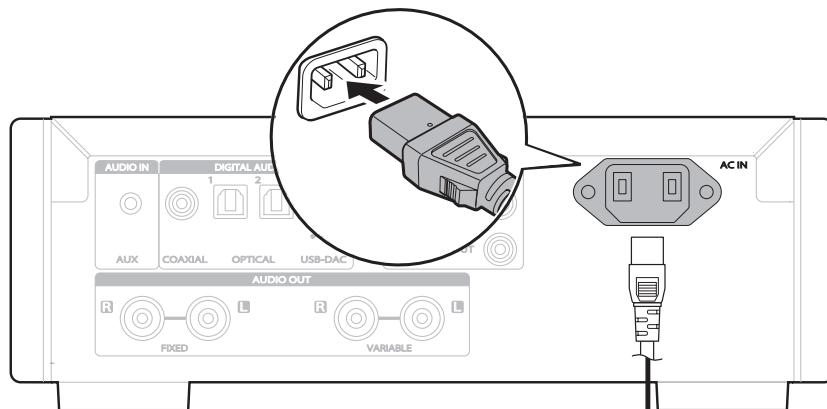

家庭用の電源コンセントへ
(100V、50/60Hz)

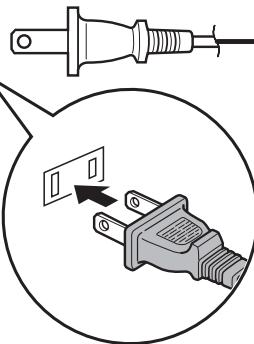

電源コード (付属)

5 パソコンを使って音楽を楽しむ

□ パソコンと接続する

1 パソコンと接続する。

ドライバーソフトとプレーヤーソフトをインストールしているパソコン

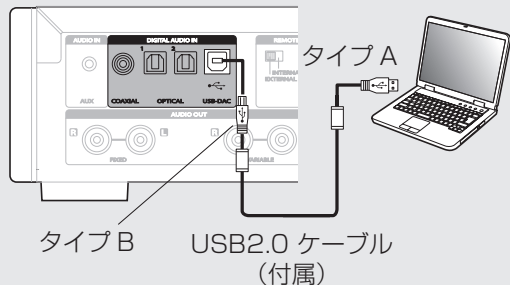

2 本機の **o** を押す。

- 本機の電源がオンになると、パソコンは自動的に本機を検出して接続をおこないます。

□ 音楽を再生する

1 USB-DACを押して、入力ソースを“USB-DAC”に切り替える。

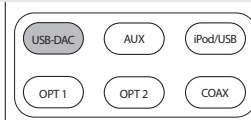

2 パソコンの音声信号出力先を本機に設定する。

[Windows OS]

- ① パソコン画面の“スタート”をクリックして、“コントロールパネル”をクリックする。
 - コントロールパネルの設定一覧を表示します。
- ② “サウンド”をクリックする。
 - サウンドメニュー画面を表示します。
- ③ “再生”タブの“Marantz USB Audio”に“既定のデバイス”のチェックマークがあることを確認する。
 - 他のデバイスにチェックマークがあるときは、“Marantz USB Audio”を選択してから“既定値に設定”をクリックしてください。

- ④ サウンドメニュー画面の“デジタルオーディオインターフェイス”を選び、“プロパティ”をクリックする。

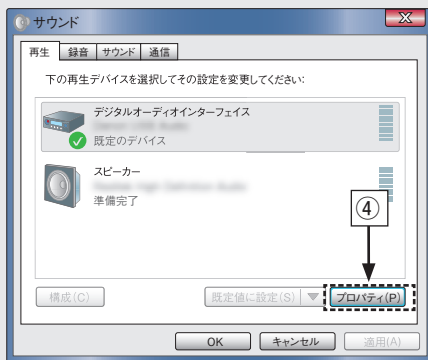

- ⑤ “詳細”タブをクリックする。
- ⑥ D/A変換をおこなうサンプリング周波数とビット数を選ぶ。
- “24ビット、192000 Hz（スタジオの音質）” に設定することをおすすめします。
- ⑦ “適用(A)”をクリックする。
- ⑧ “テスト(T)”をクリックする。
- 本機からパソコンの音声が出力されることを確認します。

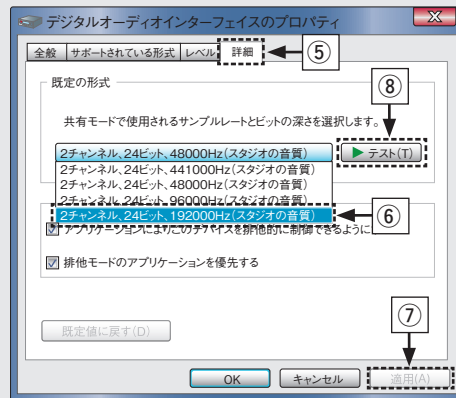

[Mac OS X]

- ① パソコン画面の“移動”にカーソルを合わせ、“ユーティリティ”をクリックする。
 - ユーティリティの一覧を表示します。
- ② “Audio MIDI 設定” をダブルクリックする。
 - “オーディオ装置” 画面を表示します。
- ③ “HD-DAC1” に、このサウンド出力装置を使用のチェックマークがあることを確認する。
 - 他のデバイスにチェックマークがあるときは、“HD-DAC1” を選択してから副ボタンクリックして、“このサウンド出力装置を使用” を選択してください。

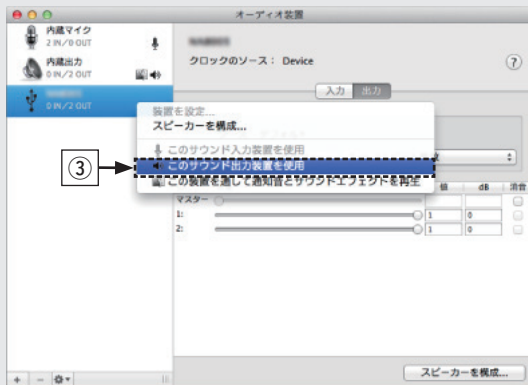

- ④ “HD-DAC1” のフォーマットを選択する。
 - “192000.0Hz”、“2ch-24 ビット整数” に設定することをおすすめします。

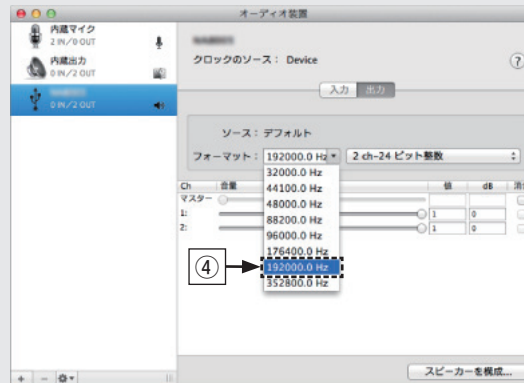

- ⑤ “AudioMIDI 設定を終了” をクリックする。

3

Windows Media Player、iTunes、foobar2000、Audirvana PlusまたはJRiver Media Centerなどの音楽再生ソフトで音楽を再生する。

**USB-DAC
192k**

音楽ファイルのサンプリング周波数を表示します。

ご注意

- パソコン側の音量を適切に調節してください。
- 本機にヘッドホンを接続してご使用になるときは、ヘッドホン音量調節つまみを回して、音量を調節してください。
- ハイレゾリューション音源の再生をおこなうには、JRiver Media Centerのようにソフト側の設定が必要なものもあります。ご使用の音楽再生ソフトのマニュアルをご覧ください。



パソコンの推奨システムに関しては、取扱説明書をご覧ください。

6 iPod を使って音楽を楽しむ

- 1 iPodをUSB端子に接続する。

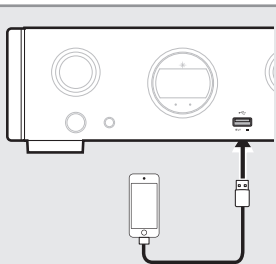

- 2 iPod/USB を押して、入力ソースを“iPod/USB”に切り替える。

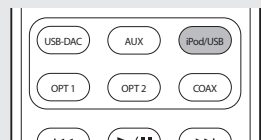

- 3 iPod の画面を見ながら直接iPod 本体を操作して、音楽を再生する。
再生をはじめます。

取扱説明書について

より詳しい説明は、付属の取扱説明書をご覧ください。
また、取扱説明書には次のタイプのものもあります。

□ オンラインバージョン

タブレットまたはパソコンから、Webブラウザを立ち上げて、次のURLを入力してください。

manuals.marantz.com/HDDAC1/JP/JA/



オンラインマニュアル



□ 印刷用バージョン

最新の取扱説明書をご覧になる場合や印刷される場合は、パソコンでオンラインマニュアルのトップページにある“PDFダウンロード”のバナーからオンラインマニュアルをダウンロードしてください。

オンラインマニュアル





当社製品のご相談と修理についてのお問い合わせは、お買い上げ店または下記窓口にご連絡ください。

お客様相談センター

 0570 (666) 112

FAX : 044 (544) 3171

- 受付時間 9 : 30 ~ 17 : 30
(当社休日および祝日を除く、月～金曜日)
- 上記番号がご利用いただけない場合  03 (3570) 5138
〒210-8569 神奈川県川崎市川崎区日進町2番地1 D&Mビル
- メールでお問い合わせをいただくこともできます。
<http://marantz.jp/jp/html/contact.html>

* 電話番号・ファックス番号・URL は変更になる場合があります。

修理相談窓口

 0570 (666) 112

- 受付時間 9 : 30 ~ 12 : 00、13 : 00 ~ 17 : 30
(当社休日および祝日を除く、月～金曜日)
 - 上記番号がご利用いただけない場合  03 (3570) 5138
 - 故障・修理・サービス部品についてのお問い合わせ先（サービスセンター）
については、次の当社ホームページでもご確認いただけます。
<http://marantz.jp/jp/html/service.html>
 - 修理品お持ち込み窓口
・首都圏サービスセンター
〒252-0816 神奈川県藤沢市遠藤 2010-16
FAX : 0466 (86) 9533
・関西サービスセンター
〒573-0094 大阪府枚方市南中振 3-2-7 三井倉庫ロジスティクスC棟 3F
FAX : 072 (802) 3226
- * ディーアンドエムホールディングス本社では製品の修理を受け付けておりません。

marantz®

株式会社 ディーアンドエムホールディングス

〒210-8569

神奈川県川崎市川崎区日進町2番地1 D&Mビル

Printed in China 5411 11245 10AM