



marantz®

AV Pre Tuner
AV8801

簡単セットアップガイド

ようこそ

本製品をお買い上げいただき、ありがとうございます。
本書では、本機を設定するための手順を説明します。

お困りのときは：

当社のお客様相談センターにお問い合わせください。

お客様相談センター

☎ 0570 (666) 112

【電話番号はお間違えのないようにおかけください。】

IP 電話をご利用の場合など、プロバイダーのサービスによってはつながらない場合があります。その場合は 03 (3570) 5138 におかけください。

受付時間 9:30 ~ 17:30

(当社休日および祝日を除く、月~金曜日)

故障・修理・サービス部品についてのお問い合わせ先(サービスセンター)については、次の当社ホームページでもご確認いただけます。

<http://www.marantz.jp/jp/Support/Pages/ServiceInformation.aspx>



設定をはじめる前に

付属品を確認する

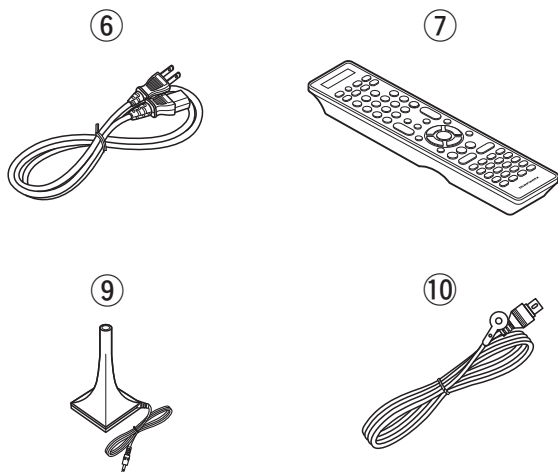
- ① 簡単セットアップガイド.....1
- ② CD-ROM(取扱説明書).....1
- ③ 安全にお使いいただくために.....1
- ④ 保証書(梱包箱に貼り付けています).....1
- ⑤ 製品のご相談と修理・サービス窓口のご案内.....1
- ⑥ 電源コード【本機専用】.....1
- ⑦ リモコン(RC019SR).....1
- ⑧ 単4形乾電池.....2
- ⑨ セットアップマイク(ACM1HB).....1
- ⑩ FM室内アンテナ.....1

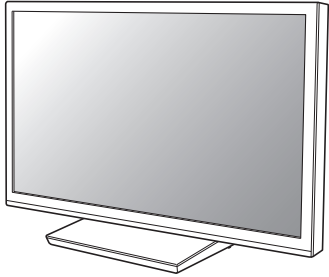
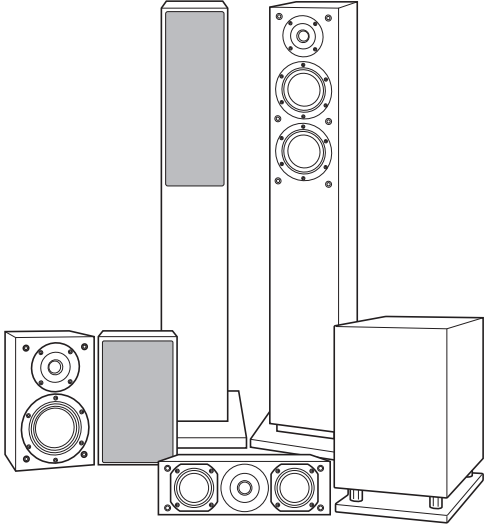
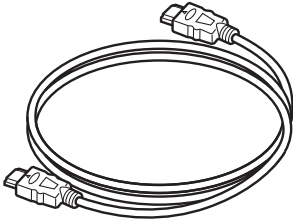

設定に必要なもの

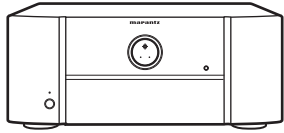
 <p>テレビ</p>	 <p>スピーカーシステム / スピーカーケーブル</p>
 <p>HDMI ケーブル</p>	<p>追加する機器に合わせて、 適切なケーブルを選んでください。</p> <p>または</p>  <p>RCA ケーブル XLR ケーブル</p>
 <p>パワーアンプ</p>	



本書に使用しているイラストは、取り扱い方法を説明するためのもので実物と異なる場合があります。

設定の手順

設定は次の3つの手順でおこないます。

- 1** リモコンに乾電池を入れる
- 2** 本機とパワーアンプおよびテレビを接続する
- 3** セットアップアシスタントのガイダンスに従って設定する

1 リモコンに乾電池を入れる

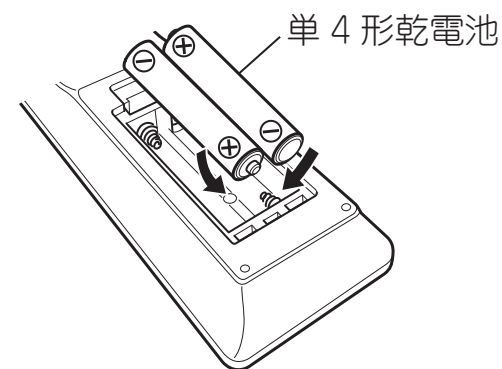
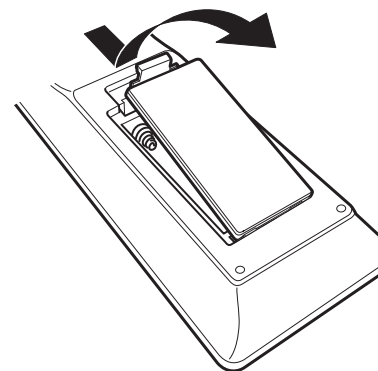

2 本機とパワーアンプおよびテレビを接続する

□ お使いのテレビの近くに本機とパワーアンプを設置する。

□ HDMI ケーブルで本機とテレビを接続する。

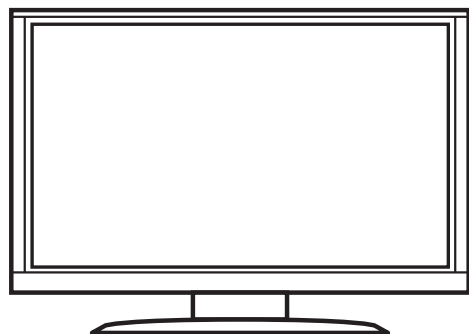

テレビ

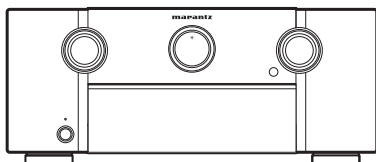

本機

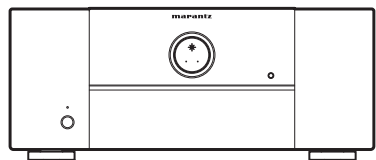

パワーアンプ

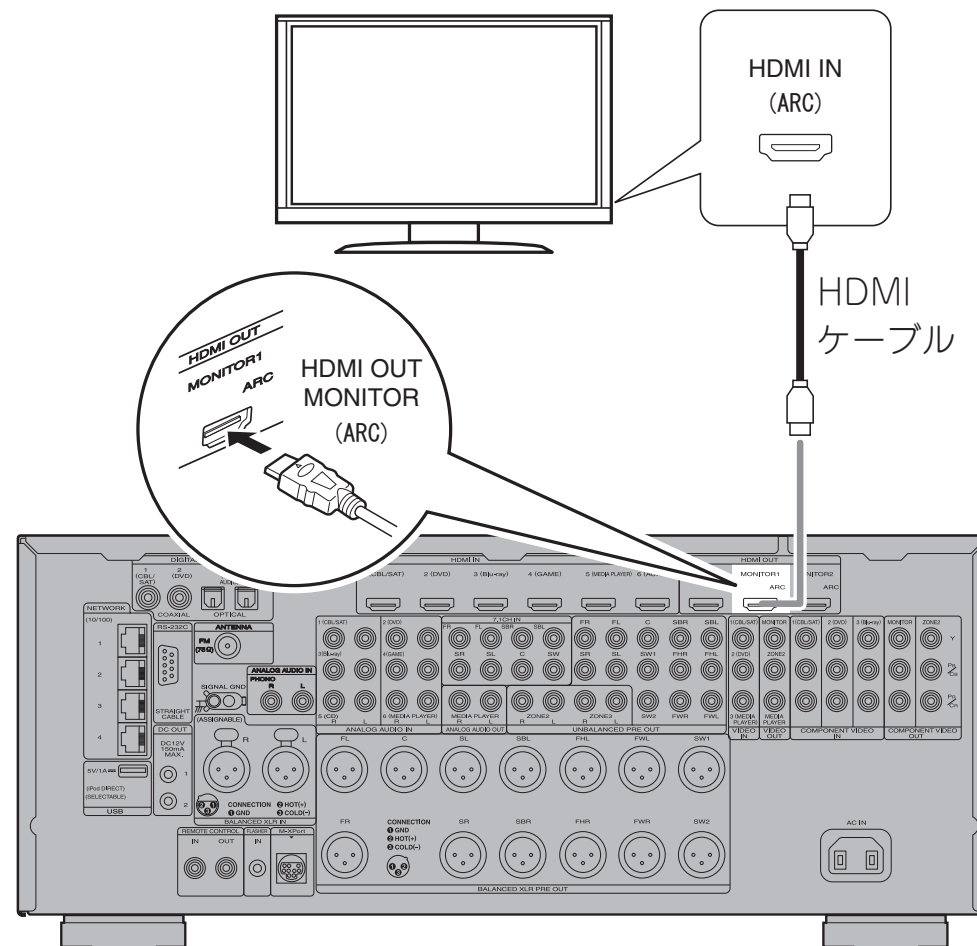

本機 (リアパネル)

□ テレビの電源を入れる。

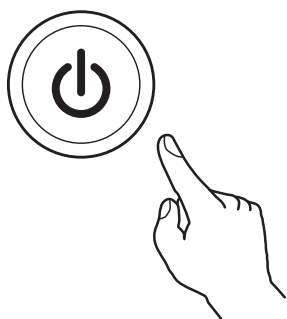
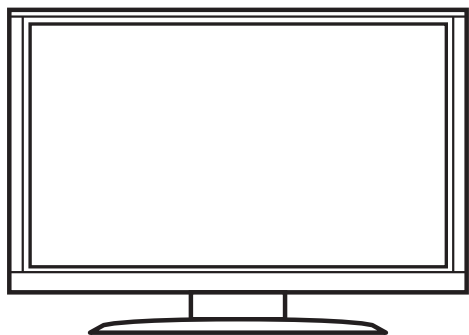

テレビのリモコン

□ お使いのテレビの接続に合わせて HDMI 入力を選ぶ。



テレビのリモコン

□ 本機の電源を入れる。

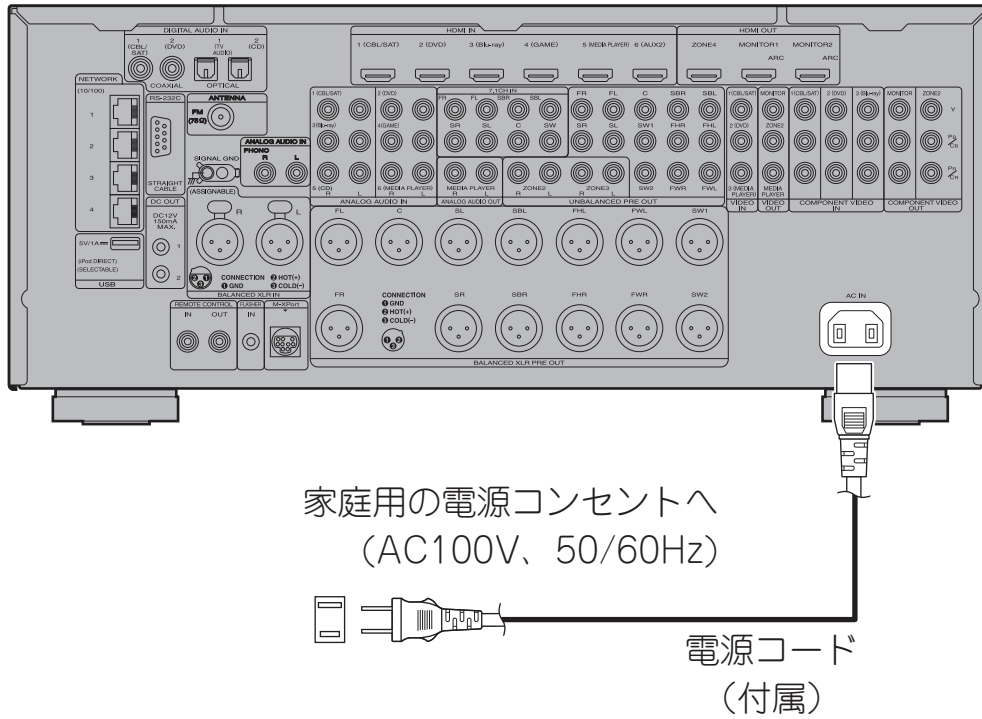

- 次のように、本機の電源を入れてください。

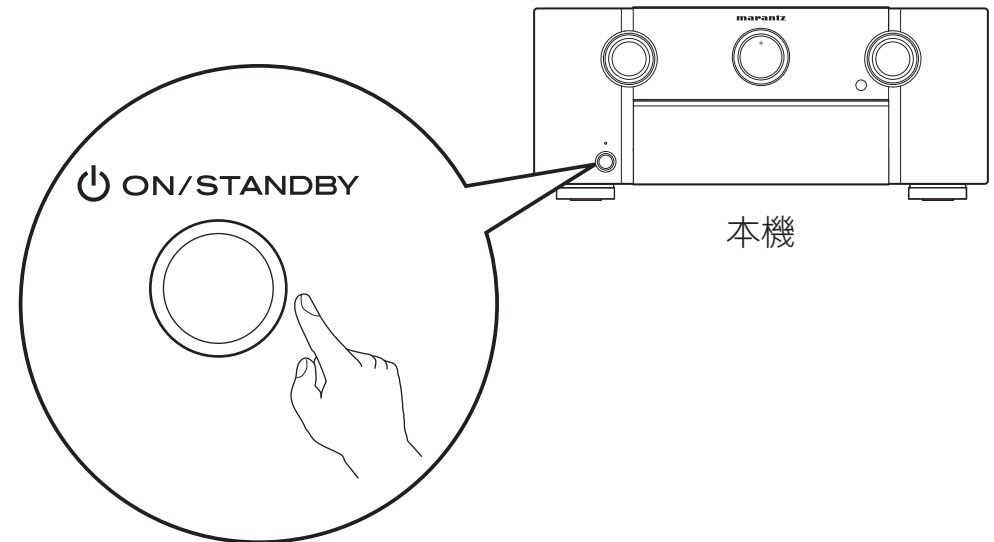

□ パワーアンプの電源を入れる。

- 本機の PRE OUT 端子に接続する前に、パワーアンプ（別売り）の電源を入れないでください。
- 次のセットアップアシスタントのメッセージが表示されたら、接続したパワーアンプの電源を入れてください。



- 次のように、パワーアンプの電源を入れてください。

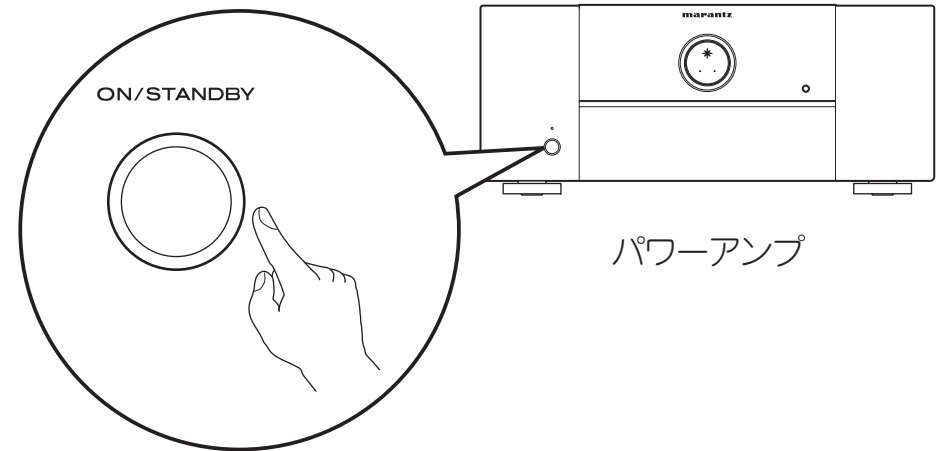

3 セットアップアシスタントのガイダンスに従って設定する

セットアップアシスタントでは、本機にパワーアンプ、スピーカーおよびプレーヤーを接続して設定する方法を説明します。リモコンを使用して、画面の指示に従って設定してください。

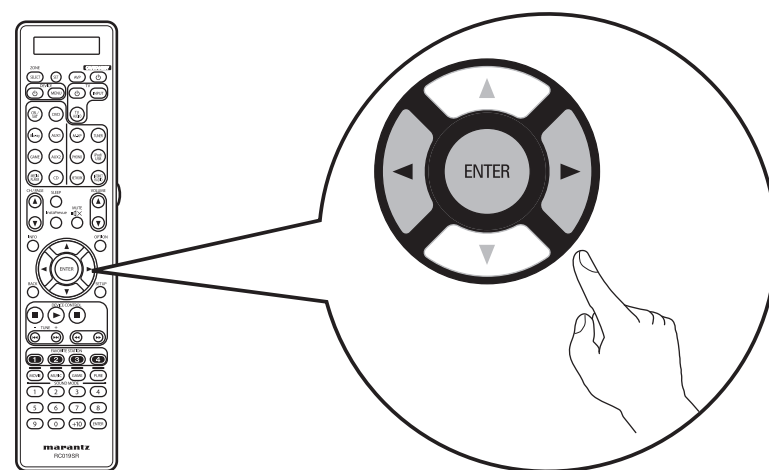
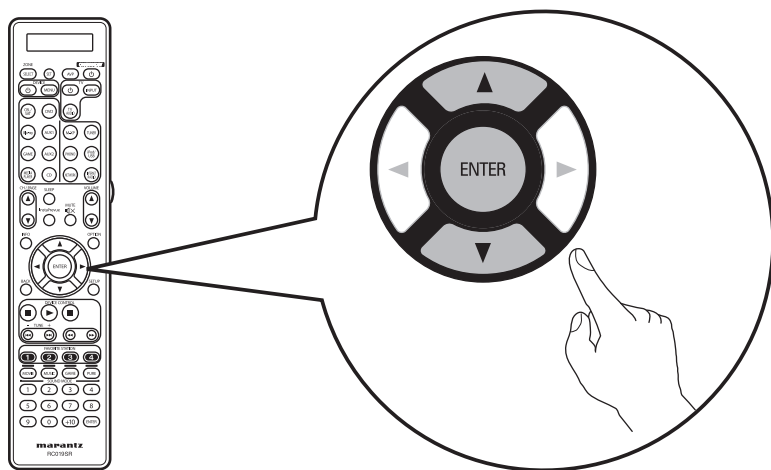

取扱説明書について

付属の CD-ROM には、本機の取扱説明書を PDF ファイルで収録しています。
設定や操作の詳細については、取扱説明書をご覧ください。

1 パソコンに CD-ROM を入れる。

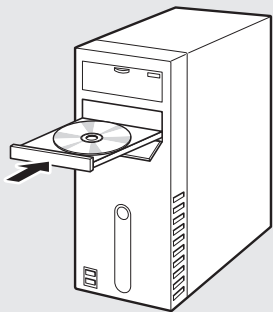

2 取扱説明書のリンクまたはファイルをダブルクリックする。

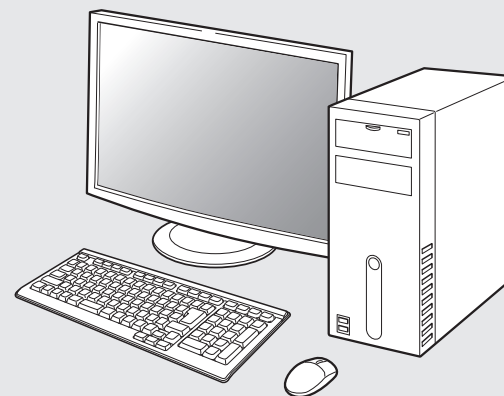

各部の名前

□ フロントパネル

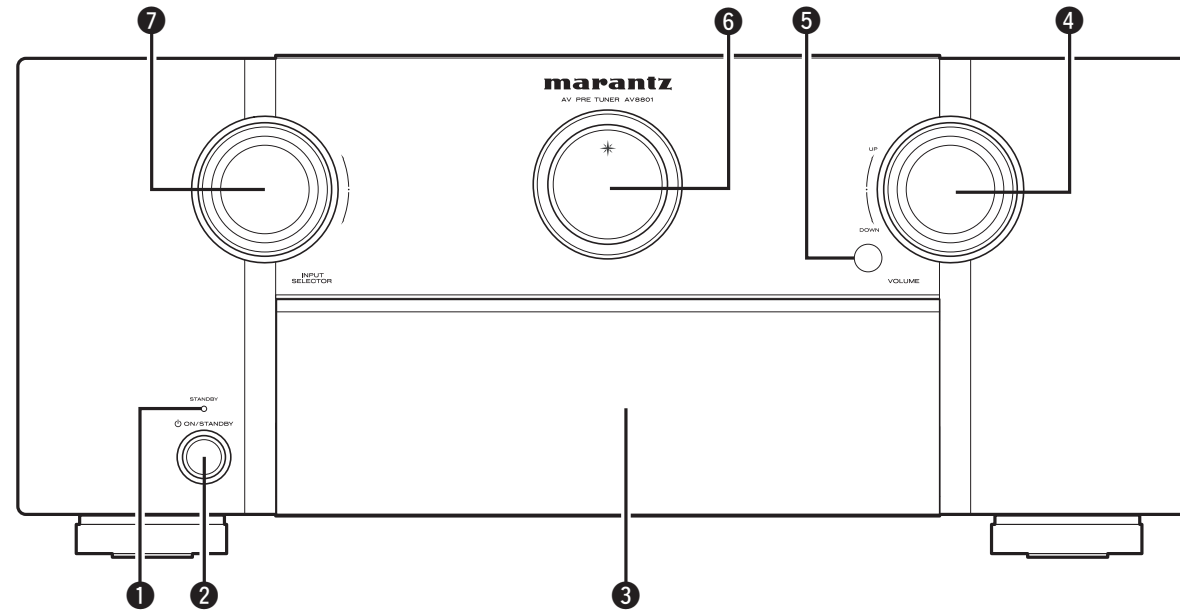

① 電源表示(STANDBY)

② 電源操作ボタン(ON/STANDBY)

③ ドア

④ 主音量調節つまみ(VOLUME)

⑤ リモコン受光部

⑥ メインディスプレイ

⑦ 入力ソース切り替えつまみ
(INPUT SELECTOR)

□ ドアを開いた状態

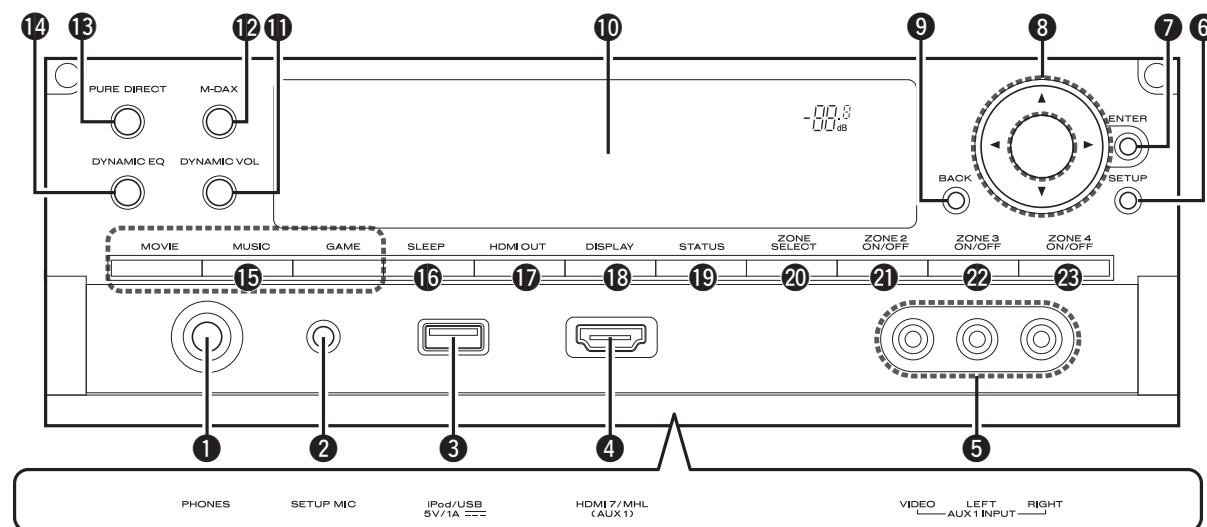

- | | | |
|--------------------------|--------------------------------------|----------------------------|
| ① ヘッドホン端子(PHONES) | ⑨ バックボタン(BACK) | ⑬ スリープタイマーボタン(SLEEP) |
| ② セットアップマイク端子(SETUP MIC) | ⑩ サブディスプレイ | ⑭ HDMI出力切り替えボタン(HDMI OUT) |
| ③ iPod/USB端子 | ⑪ Dynamic Volumeボタン
(DYNAMIC VOL) | ⑮ ディスプレイボタン(DISPLAY) |
| ④ HDMI7/MHL(AUX1)入力端子 | ⑫ M-DAXボタン | ⑯ ステータスボタン(STATUS) |
| ⑤ AUX1入力端子(AUX1 INPUT) | ⑬ ピュアダイレクトボタン(PURE DIRECT) | ⑰ ゾーン選択ボタン(ZONE SELECT) |
| ⑥ セットアップボタン(SETUP) | ⑭ Dynamic EQボタン(DYNAMIC EQ) | ⑱ ゾーン2用電源ボタン(ZONE2 ON/OFF) |
| ⑦ エンターボタン(ENTER) | ⑮ サウンドモードボタン
(MOVIE、MUSIC、GAME) | ⑲ ゾーン3用電源ボタン(ZONE3 ON/OFF) |
| ⑧ カーソルボタン(△▽◀▶) | | ⑳ ゾーン4用電源ボタン(ZONE4 ON/OFF) |

□ メインディスプレイ

通常表示

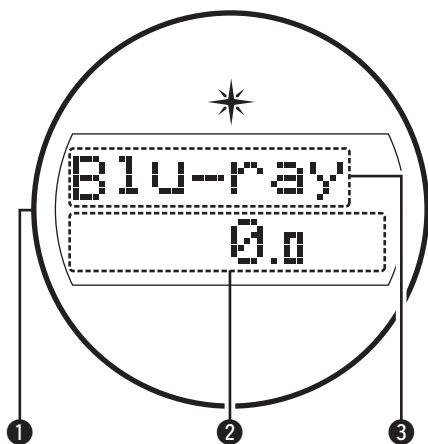

- ① イルミネーションランプ
- ② 主音量表示
- ③ 入力ソース表示

スリープタイマー表示

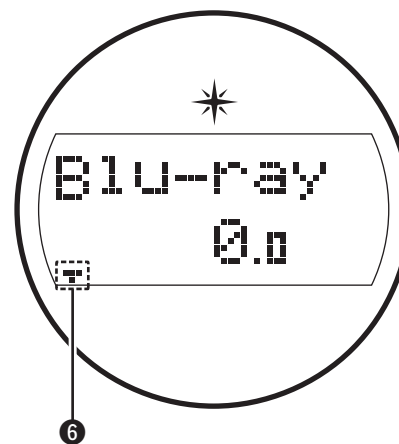

- ⑥ スリープタイマーを設定しているときに点灯します。

チューナー表示

入力ソースが“FM”のとき、放送局の受信状態により点灯します。

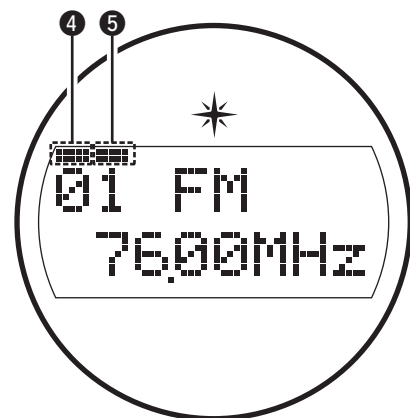

- ④ 放送を受信したときに点灯します。
- ⑤ FMモードでステレオ放送を受信したときに点灯します。

ゾーン2/ゾーン3/ゾーン4 電源表示

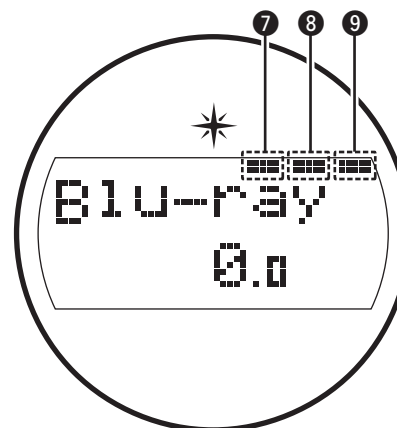

- ⑦ ゾーン2(別の部屋)の電源が入っているときに点灯します。
- ⑧ ゾーン3(別の部屋)の電源が入っているときに点灯します。
- ⑨ ゾーン4(別の部屋)の電源が入っているときに点灯します。

□ サブディスプレイ

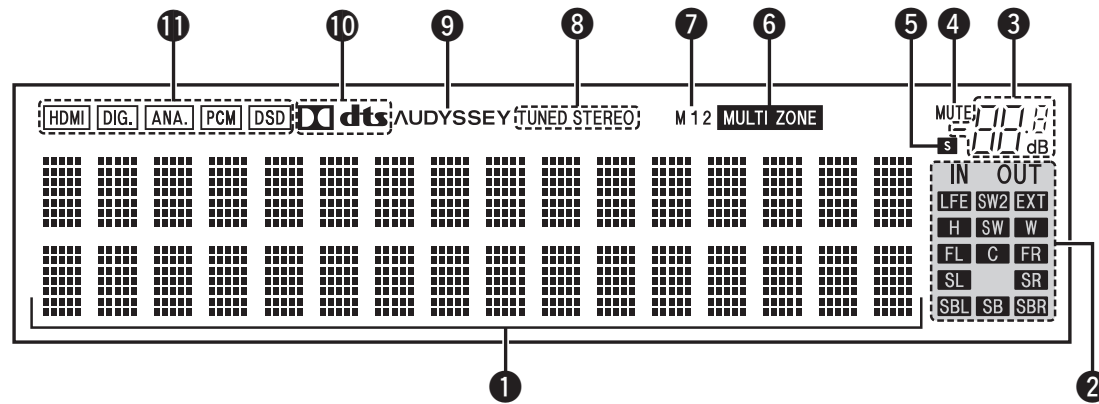

- ① インフォメーションディスプレイ
- ② 入力/出力信号チャンネル表示
- ③ 主音量表示
- ④ ミュート表示

- ⑤ スリープタイマー表示
- ⑥ マルチゾーン表示
- ⑦ モニター出力表示
- ⑧ チューナー受信モード表示

- ⑨ Audyssey®表示
- ⑩ デコーダー表示
- ⑪ 入力モード表示

□ リアパネル

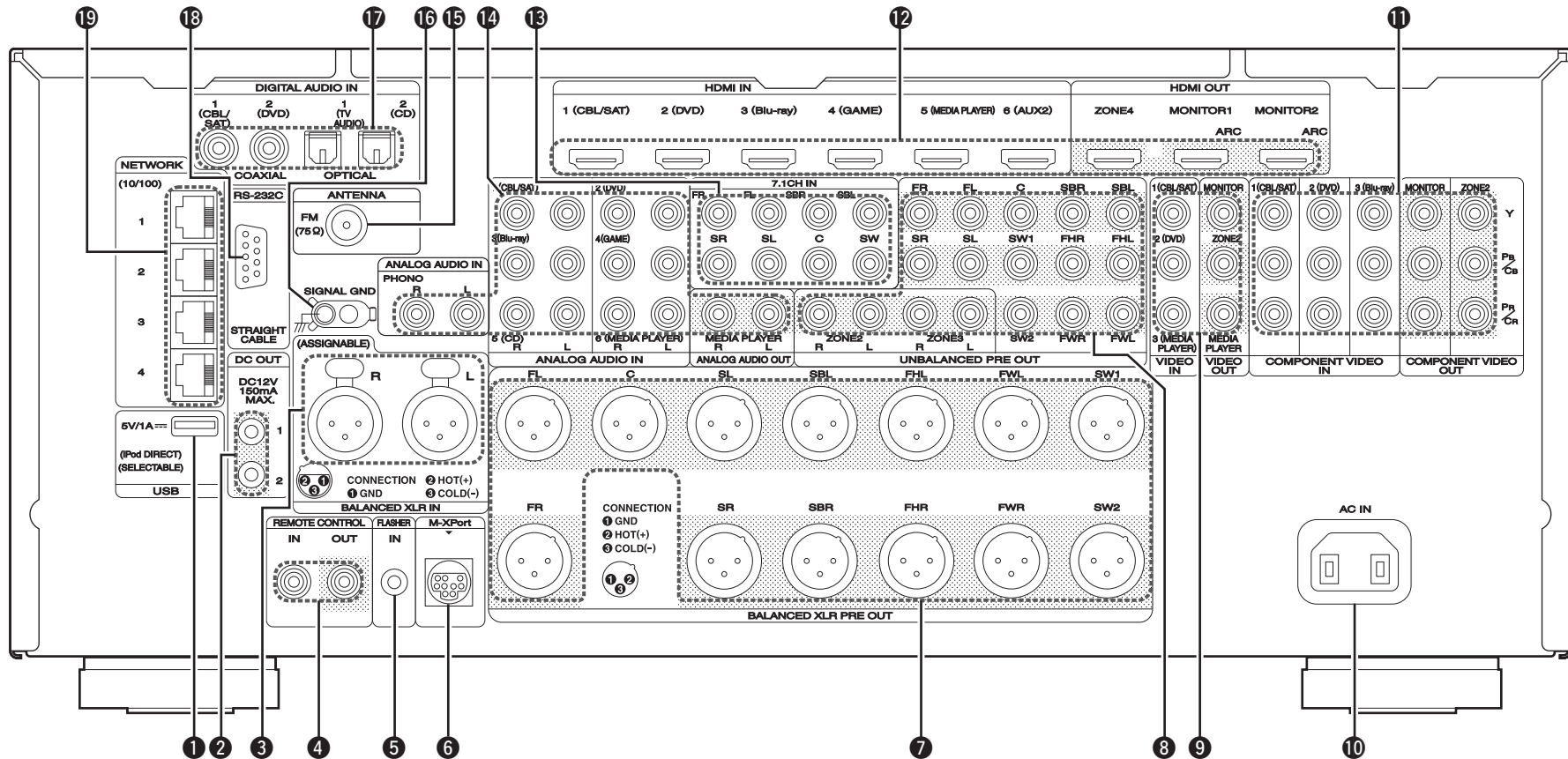

- | | | |
|------------------------------------|--|------------------------------|
| ① USB端子 | ⑦ バランスXLRプリアウト端子
(BALANCED XLR PRE OUT) | ⑫ HDMI端子 |
| ② DC OUT端子 | ⑧ アンバランスRCAプリアウト端子
(UNBALANCED RCA PRE OUT) | ⑬ 7.1チャンネル入力端子(7.1CH IN) |
| ③ バランスXLR入力端子
(BALANCED XLR IN) | ⑨ ビデオ端子(VIDEO) | ⑭ アナログ音声端子 (ANALOG AUDIO) |
| ④ リモートコントロール端子
(REMOTE CONTROL) | ⑩ ACインレット(AC IN) | ⑮ FMアンテナ端子(ANTENNA) |
| ⑤ FLASHER IN端子 | ⑪ コンポーネントビデオ端子
(COMPONENT VIDEO) | ⑯ デジタル音声端子(DIGITAL AUDIO IN) |
| ⑥ M-XPort端子 | | ⑰ RS-232C端子 |
| | | ⑱ ネットワーク端子 (NETWORK) |

リモコン

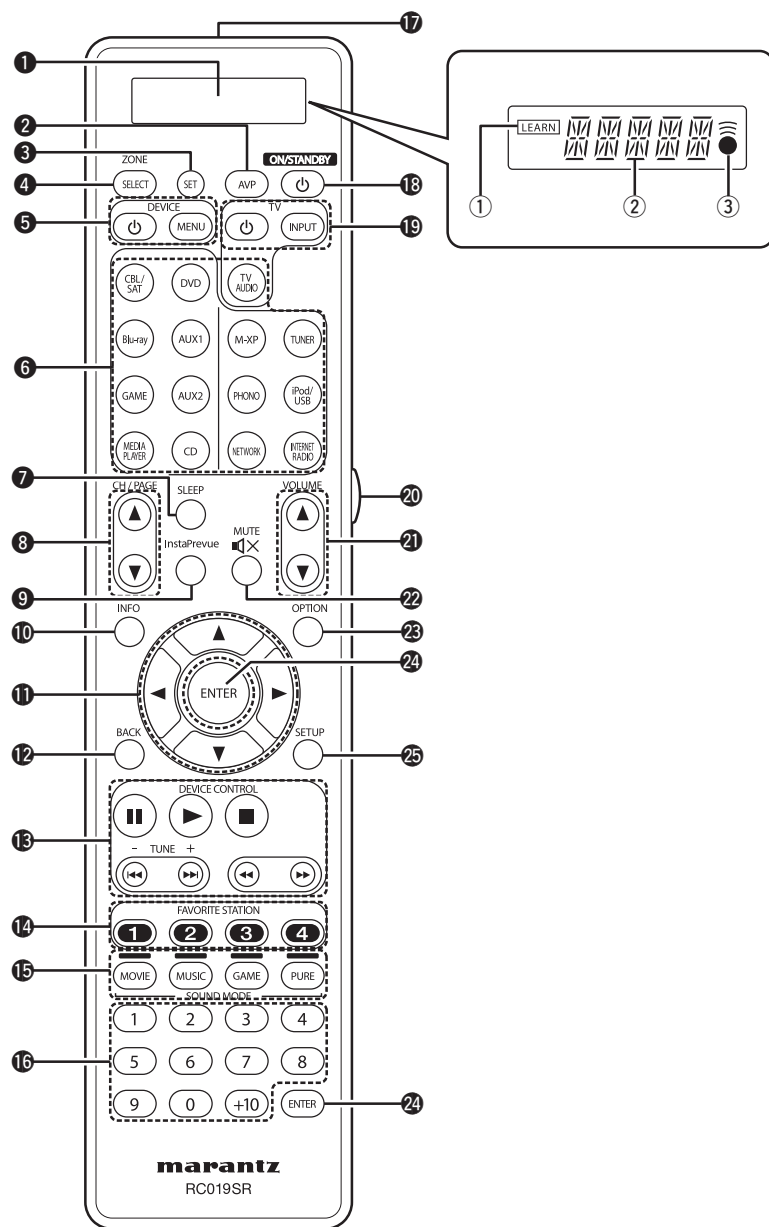

- ① ディスプレイ
 - ① LEARN表示
 - ② インフォメーション表示
 - ③ 表示
 - ② AVP操作モードボタン
 - ③ セットボタン(SET)
 - ④ ゾーン選択ボタン (ZONE SELECT)
 - ⑤ 機器操作ボタン (DEVICE 〇 / DEVICE MENU)
 - ⑥ 入力ソース選択ボタン
 - ⑦ スリープタイマーボタン (SLEEP)
 - ⑧ チャンネル選択/ページ検索ボタン (CH/PAGE ▲▼)
 - ⑨ InstaPrevueボタン
 - ⑩ インフォメーションボタン (INFO)
 - ⑪ カーソルボタン(▲▼◀▶)
 - ⑫ バックボタン(BACK)
 - ⑬ 外部機器コントロールボタン
 - ポーズボタン (⏸)
 - プレイボタン (▶)
 - ストップボタン (■)
 - スキップボタン (⏮、⏭)
 - サーチボタン (⏪、⏩)
 - ⑭ お気に入り登録ボタン (FAVORITE STATION 1~4)
 - ⑮ サウンドモードボタン (SOUND MODE)
 - ⑯ 数字ボタン
 - ⑰ リモコン信号送信窓
 - ⑱ 電源操作ボタン (ON/STANDBY 〇)
 - ⑲ テレビ操作ボタン (TV 〇 / INPUT)
 - ⑳ ライトボタン
 - ㉑ 音量調節ボタン (VOLUME ▲▼)
 - ㉒ ミュートボタン (MUTE ㊦)
 - ㉓ オプションボタン(OPTION)
 - ㉔ エンターボタン(ENTER)
 - ㉕ セットアップボタン(SETUP)
- 選局ボタン(TUNE +,-)

主な仕様

□オーディオ部

•アナログ部

入力感度 / 入力インピーダンス :	アンバランス入力 : 200mV/47k Ω バランス入力 : 400mV/94k Ω
周波数特性 :	10Hz ~ 100kHz : +1, -3dB(DIRECT モード時)
S/N 比 :	105dB(IHF-A, DIRECT モード時)
ひずみ率 :	0.005%(20Hz ~ 20kHz)(DIRECT モード時)
定格出力 :	アンバランス出力 : 1.2V バランス出力 : 2.4V

•デジタル部

D/A 出力 :	定格出力 — 2V(0dB 再生時) 全高調波ひずみ率 — 0.008%(1kHz, 0dB) S/N 比 — 102dB ダイナミックレンジ — 100dB
デジタル入力 :	フォーマット — デジタルオーディオインターフェース

•フォノ・イコライザ一部

(PHONO 入力 — MEDIA PLAYER 出力)

入力感度 :	2.5mV
RIAA 偏差 :	± 1dB(20Hz ~ 20kHz)
S/N 比 :	74 dB(JIS-A, 5mV 入力)
定格出力 :	150mV
ひずみ率 :	0.03%(1kHz, 3V 出力時)

□ビデオ部

•標準ビデオ端子

入出力レベル / インピーダンス :	1Vp-p, 75 Ω
周波数特性 :	5Hz ~ 10MHz : 0, -3dB (“ビデオコンバージョン”の設定が“オフ”のとき)

•コンポーネントビデオ端子

入出力レベル / インピーダンス :	Y(輝度)信号 : 1Vp-p, 75 Ω PB/CB(青色)信号 : 0.7Vp-p, 75 Ω PR/CR(赤色)信号 : 0.7Vp-p, 75 Ω
周波数特性 :	5Hz ~ 60MHz : 0, -3dB (“ビデオコンバージョン”の設定が“オフ”のとき)

□チューナー部

•FM 部

(アンテナ入力 — MEDIA PLAYER 出力)

受信周波数範囲 :	76.0MHz ~ 90.0MHz
実用感度 :	1.2 μV(12.8dBf)
S/N 比 :	モノ : 70dB(IHF-A, DIRECT モード時) ステレオ : 67dB(IHF-A, DIRECT モード時)
ひずみ率 :	モノ : 0.7%(1kHz, 100% 変調時) ステレオ : 1.0%(1kHz, 90% 変調時)

□スイッチングハブ部

標準 :	IEEE 802.3 (10 Base-T) 準拠 IEEE 802.3u (100 Base-TX) 準拠
ポート数 :	4

□総合

電源 :	AC 100V, 50/60Hz
消費電力 :	90W(電気用品安全法による)
スタンバイ時の消費電力 :	0.2W
CEC スタンバイ時の消費電力 :	0.5W
ネットワークスタンバイ時の消費電力 :	5.1W

* JEITA : (社)電子情報技術産業協会(略称 : JEITA)が制定した規格です。

•仕様および外観は改良のため、予告なく変更することがあります。
•本機を使用できるのは日本国内のみで、外国では使用できません。

marantz®

お客様ご相談センター

☎ 0570 (666) 112

【電話番号はお間違えのないようにおかけください。】

IP 電話をご利用の場合など、プロバイダーのサービスによってはつながらない場合があります。その場合は 03 (3570) 5138 におかけください。

受付時間 9:30 ~ 17:30

(当社休日および祝日を除く、月~金曜日)

〒210-8569 神奈川県川崎市川崎区日進町2番地1 D&M ビル

修理に関するお問い合わせは、
添付の「製品のご相談と修理・サービス窓口のご案内」をご覧ください。

株式会社 デイアンドエムホールディングス

当社の最新情報をインターネット上でご覧ください。

<http://www.marantz.jp>